

14

Warning light, Electric bell & Buzzer ไฟหมุ่น, กระดิ่งไฟฟ้า, ออดไฟฟ้า, ไซเรน, ไฟฉุกเฉิน และ แบตเตอรี่



ยี่ห้อ	ประเภทสินค้า	หน้า
KAGA	BUZZERS FOR APPLIANCE USE, PANEL USE ออดลอย,ออดฝัง,และกระดิ่ง	148
KAGA	MINI SIREN HORN & MOTOR SIREN HORN มินิไซเรน รุ่น KG-40, มอเตอร์ไซเรน รุ่น S-290,MS-390	148
T&B	ROTARY WARNING LIGHT สัญญาณไฟหมุ่น รุ่น CA,VGM,TM	149
SUNKYO	AUTOMATIC EMERGENCY LIGHT LED TYPE โคมไฟฉุกเฉิน รุ่น หัวโคม LED	150
SUNKYO	AUTOMATIC EMERGENCY LIGHT โคมไฟฉุกเฉิน และ แบตเตอรี่ "ชั้นเกี้ยว"	151

ออดลอย,ออดฝัง,และกระดิ่ง

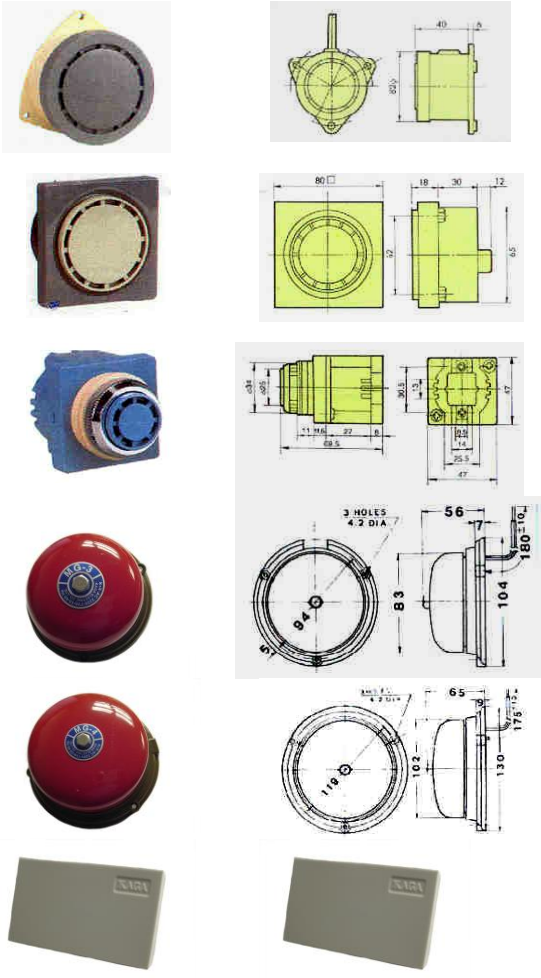
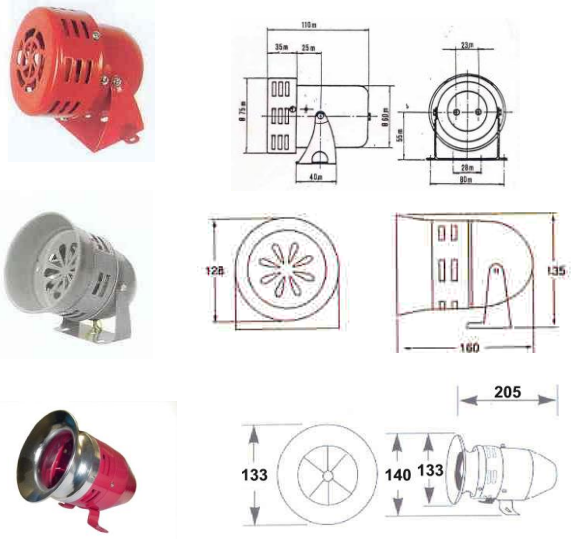
	POWERFUL BUZZER (ออดลอย) TYPE : EA 20208115 (115VAC 8VA) 50/60HZ TYPE : EA 20208230 (230VAC 7.5VA) 50/60HZ ราคาตัวละ 150 บาท
	PANEL USE BUZZER (ออดฝังตัวใหญ่) TYPE : EA 4012H821 (230VAC 7.5VA) 50/60HZ ราคาตัวละ 350 บาท
	PANEL USE SMALL BUZZER (ออดฝังตัวเล็ก30มิล) TYPE : EA 4032H821 (230VAC 4VA) 50/60HZ ราคาตัวละ 300 บาท
	ELECTRIC BELL 3" (กระดิ่งไฟฟ้าขนาด 3 นิ้ว) TYPE : MG-3 (220VAC 7VA) 50/60HZ 83mm (3-1/4") ราคาตัวละ 240 บาท
	ELECTRIC BELL 4" (กระดิ่งไฟฟ้าขนาด 4 นิ้ว) TYPE : MG-4 (220VAC 7VA) 50/60HZ 102mm (4") ราคาตัวละ 300 บาท
	NUTONE (กระดิ่งไฟฟ้านูโตน) TYPE : NUTONE 220VAC 50/60HZ SIZE : 160mm x 95mm x 45mm ราคาตัวละ 120 บาท
มินิไซเรน รุ่น KG-40, มอเตอร์ไซเรน รุ่น S-290,MS-390	
	MINI SIREN มินิไซเรนรุ่น KG-40 TYPE NO. : KG-40 VOLTAGE : AC220V, DC12V, DC24V ราคาตัวละ 500 บาท
	MOTER SIREN HORN มอเตอร์ไซเรนรุ่น S-290 TYPE NO. : S-290 VOLTAGE : AC220V, DC12V, DC24V ราคาตัวละ 900 บาท
	MOTER SIREN HORN มอเตอร์ไซเรนรุ่น MS-390 TYPE NO. : MS-390 VOLTAGE : AC220V, DC12V, DC24V ราคาตัวละ 2,000 บาท

	<p style="text-align: center;">รุ่น CA-220V</p> <p>VOLTAGE : AC220V,DC12V,DC24V COLOUR : RED,YELLOW,GREEN,BLUE บรรจุหลอด 24 ตัว</p> <p style="text-align: right;">ราคาตัวละ 800 บาท</p>
	<p style="text-align: center;">รุ่น VGM-220V</p> <p>VOLTAGE : AC220V,DC12V,DC24V COLOUR : RED,YELLOW,GREEN,BLUE บรรจุหลอด 30 ตัว</p> <p style="text-align: right;">ราคาตัวละ 750 บาท</p>
	<p style="text-align: center;">รุ่น TM-220V</p> <p>VOLTAGE : AC220V,DC12V,DC24V COLOUR : RED,YELLOW,GREEN,BLUE บรรจุหลอด 30 ตัว</p> <p style="text-align: right;">ราคาตัวละ 700 บาท</p>

โคมไฟฉุกเฉิน "ชั้นเกี้ยว" รุ่นหัวโคม LED

- โคมไฟฉุกเฉิน "ชั้นเกี้ยว"
- ให้แสงสว่างทันทีเมื่อไฟดับ
- **คุณสมบัติพิเศษ**
 1. ใช้แบตเตอรี่แห้งกำลังสูงของ "ชั้นเกี้ยว" ไม่ต้องเติมน้ำกลั่น
 2. อายุการใช้งานยาวนาน
 3. กินไฟน้อย ประหยัดพลังงาน
 4. หัวโคมรุ่นใหม่ **ใช้หลอดLED** ให้แสงสว่างได้ทั่วถึง



มอก. 1955-2542



มอก. 1102-2538

เหมาะสำหรับ

โรงพยาบาล, โรงเรียน, สนามกีฬา, ร้านค้าและซูเปอร์มาเก็ต, โรงแรม, ธนาคาร, อพาร์ทเมนท์, บ้านพัก, ในลิฟท์, สำนักงาน ฯลฯ



รุ่น SL-3523-LED

ขนาด 290 x 110 x 250 mm (กว้าง * ลึก * สูง)
 ขนาดโคมไฟ (12V) 2 x 4W
 ระยะเวลาใช้งาน 15-18 ชั่วโมง
 สีเทาอบ (สีฝุ่น)

รุ่น SL-3523LED ราคาชุดละ 4,000 บาท

DIMENSION

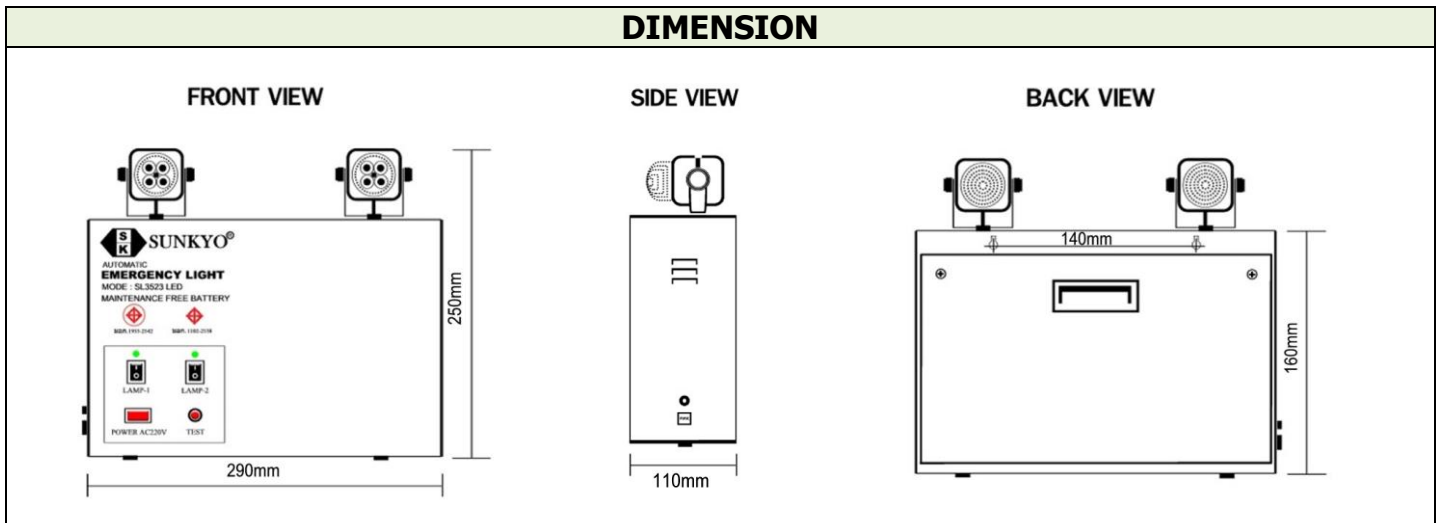

** บริษัทฯสงวนสิทธิ์ที่จะเปลี่ยนแปลงราคาโดยไม่ต้องแจ้งให้ทราบล่วงหน้า **

โคมไฟฉุกเฉิน "ชั้นเกี้ยว"

"ชั้นเกี้ยว" รุ่นใหม่หัวโคมใหญ่พิเศษ ใช้หลอด HALOGEN

- โคมไฟฉุกเฉิน "ชั้นเกี้ยว"
- ให้แสงสว่างทันทีเมื่อไฟดับ
- คุณสมบัติพิเศษ
 1. ใช้แบตเตอรี่แห้งกำลังสูงของ "ชั้นเกี้ยว" ไม่ต้องเติมน้ำกลั่น
 2. อายุการใช้งานยาวนาน
 3. กินไฟน้อย ประหยัดพลังงาน
 4. หัวโคมรุ่นใหม่ใหญ่พิเศษ ใช้หลอดฮาโลเจน ให้แสงสว่างได้ทั่วถึง







มอก. 1955-2542

มอก. 1102-2538

เหมาะสำหรับ

โรงพยาบาล, โรงเรียน, สนามกีฬา, ร้านค้าและซูปเปอร์มาเก็ต, โรงแรม, ธนาคาร, อพาร์ทเมนท์, บ้านพัก, ในลิฟท์, สำนักงาน ฯลฯ

  	<p style="text-align: center;">รุ่น SL-823</p> <p>ขนาด 27 x 10 x 28 cm (กว้าง * ลึก * สูง) ขนาดโคมไฟ (6V) 2 x 15W ระยะเวลาใช้งาน 2-3 ชั่วโมง สีเทาอบ (สีฝุ่น)</p> <p style="text-align: center;">(ราคาเฉพาะหัวโคม 6V/15W ราคาหัวละ 150 บาท)</p> <p style="text-align: center;">รุ่น SL-823 ราคาชุดละ 2,500 บาท</p>
  	<p style="text-align: center;">รุ่น SL-3523</p> <p>ขนาด 33 x 11.5 x 36 cm (กว้าง * ลึก * สูง) ขนาดโคมไฟ (12V) 2 x 35W ระยะเวลาใช้งาน 2-3 ชั่วโมง สีเทาอบ (สีฝุ่น)</p> <p style="text-align: center;">(ราคาเฉพาะหัวโคม 12V/35W ราคาหัวละ 250 บาท)</p> <p style="text-align: center;">รุ่น SL3523 ราคาชุดละ 5,000 บาท</p>

T&B

BATTERY

แบตเตอรี่ "T&B"

Applications:

- Remote Switching
- Communication systems
- Alarm systems
- Medical equipments
- Fire and lighting for Emergency systems
- Uninterruptible power supplies (UPS) and stand-by power for computers
- Control equipments
- Portable Lights
- Power tools
- Electric toys



MODEL	VOLTAGE (V)	CAPACITY (Ah)	DIMENSION (mm)	APPROX WEIGHT	COLOR	@PRICE BATH
NT6-3.2	6 V	3.2 Ah	134 x 34 x 60 x 65	0.65 Kg	BLACK	300.-
NT6-4.5C	6 V	4.5 Ah	70 x 47 x 101*106	0.71 Kg	BLACK	320.-
NT6-10	6 V	10 Ah	151 x 50 x 94	1.63 Kg	BLACK	650.-
NT12-3.2	12 V	3.2 Ah	134 x 67 x 60 x 65	1.32 Kg	BLACK	520.-
NT12-5.0A	12 V	5 Ah	90 x 70 x 101 x 106	1.49 Kg	BLACK	550.-
NT12-7.2	12 V	7.2 Ah	151 x 65 x 94 x 99	2.15 Kg	BLACK	750.-
NT12-9.0	12 V	9 Ah	151 x 65 x 94 x 99	2.48 Kg	BLACK	850.-
NT12-12	12 V	12 Ah	151 x 98 x 94 x 99	3.6 Kg	BLACK	1,200.-
NT12-15	12 V	15 Ah	181 x 77 x 167 x 167	4.7 Kg	BLACK	1,700.-

** บริษัทฯสงวนสิทธิ์ที่จะเปลี่ยนแปลงราคาโดยไม่ต้องแจ้งให้ทราบล่วงหน้า **