

2

Miniature Circuit Breakers – Safety Breaker & Box

เซอร์กิตเบรกเกอร์, เซฟตี้เบรกเกอร์ และ บ็อก



ยี่ห้อ	ประเภทสินค้า	หน้า
T&B	MINIATURE CIRCUIT BREAKER (PLUG IN TYPE) เซอร์กิตเบรกเกอร์ รุ่น PLUG IN TYPE แบบอเมริกา ตามมาตรฐาน IEC 60898	
T&B	MINIATURE CIRCUIT BREAKERS SERIES S-241(CLASS A) เซอร์กิตเบรกเกอร์ รุ่น S-241(CLASS A)	
T&B	MINIATURE CIRCUIT BREAKERS SERIES C45N เซอร์กิตเบรกเกอร์ รุ่น C45N	
GE	MINIATURE CIRCUIT BREAKERS SERIES G-2000 เซอร์กิตเบรกเกอร์ รุ่น G-2000	
MG	MINIATURE CIRCUIT BREAKERS SERIES S-241,C45N เซอร์กิตเบรกเกอร์ รุ่น S-241,C45N	
ABB	MINIATURE CIRCUIT BREAKERS เซอร์กิตเบรกเกอร์	
MG	SWITCH ISOLATORS HL-32, HL-33, HL-34 สวิตช์ไอโซเลเตอร์ รุ่น HL-32, HL-33, HL-34	
BBC	MINIATURE CIRCUIT BREAKERS SERIES S61,S62,S63 เซอร์กิตเบรกเกอร์ รุ่น S61,S62,S63	
BBC	กล่องสำหรับใส่ลูกเซอร์กิต รุ่น S61,S62,S63	
T&B	SAFETY BREAKER TYPE TB – 50N (WHITE) เซฟตี้เบรกเกอร์รุ่น TB – 50N (หน้าสีขาว)	
NIKKO	SAFETY BREAKERS เซฟตี้เบรกเกอร์รุ่น HB-2P 1E	

T&B**MINIATURE CIRCUIT BREAKER (PLUG IN TYPE)****เซอร์กิตเบรกเกอร์ รุ่น PLUG IN TYPE แบบอเมริกา ตามมาตรฐาน IEC 60898**

- เซอร์กิตเบรกเกอร์ PLUG IN TYPE แบบอเมริกา รุ่นใหม่ตรงตามมาตรฐานการติดตั้งทางไฟฟ้าสำหรับประเทศไทย
- เหมาะสำหรับใช้กับบ้านพักอาศัย และ อาคารทั่วไป ตามมาตรฐาน IEC 60898
- เหมาะสำหรับการติดตั้งในตู้ คอนซูมเมอร์ยูนิต 1 เฟส 2 สาย 240 โวลท์ หรือการติดตั้งในตู้โหลดเซ็นเตอร์ 240/415 โวลท์
- พิกัดกระแสไฟฟ้าลัดวงจร : (IC) 10kA-240/415V สำหรับ 1POLE, 2POLE และ 3POLE
- ป้องกันกระแสไฟฟ้าลัดวงจร หรือใช้กระแสไฟฟ้าเกิน มีขนาดแอมป์ต่าง ๆ ให้เลือกใช้ตามความเหมาะสมของการใช้งาน
- ใช้กับตู้คอนซูมเมอร์ยูนิต T&B รุ่น TB ขนาดต่าง ๆ

เซอร์กิตเบรกเกอร์ รุ่น PLUG IN TYPE/1POLE

1 POLE- IEC-60898-Icn=10KA 	TYPE NO.	RATED (A)	PACKING UNIT	@PRICE/BATH
	รุ่น	ขนาดแอมป์	บรรจุกล่องละ/ตัว	ราคาตัวละ/บาท
	PI-C6	6A	12 PCS.	140.-
	PI-C10	10A	12 PCS.	140.-
	PI-C16	16A	12 PCS.	140.-
	PI-C20	20A	12 PCS.	140.-
	PI-C25	25A	12 PCS.	140.-
	PI-C32	32A	12 PCS.	140.-
	PI-C40	40A	12 PCS.	140.-

เซอร์กิตเบรกเกอร์ รุ่น PLUG IN TYPE/2POLE

2 POLE -IEC-60898-Icn=10KA 	TYPE NO.	RATED (A)	PACKING UNIT	@PRICE/BATH
	รุ่น	ขนาดแอมป์	บรรจุกล่องละ/ตัว	ราคาตัวละ/บาท
	PI-C6	6A	6 PCS.	500.-
	PI-C10	10A	6 PCS.	500.-
	PI-C16	16A	6 PCS.	500.-
	PI-C20	20A	6 PCS.	500.-
	PI-C25	25A	6 PCS.	500.-
	PI-C32	32A	6 PCS.	500.-
	PI-C40	40A	6 PCS.	500.-
	PI-C50	50A	6 PCS.	700.-
	PI-C63	63A	6 PCS.	700.-

เซอร์กิตเบรกเกอร์ รุ่น PLUG IN TYPE/3POLE

3 POLE- IEC-60898-Icn=10KA 	TYPE NO.	RATED (A)	PACKING UNIT	@PRICE/BATH
	รุ่น	ขนาดแอมป์	บรรจุกล่องละ/ตัว	ราคาตัวละ/บาท
	PI-C6	6A	4 PCS.	900.-
	PI-C10	10A	4 PCS.	900.-
	PI-C16	16A	4 PCS.	900.-
	PI-C20	20A	4 PCS.	900.-
	PI-C25	25A	4 PCS.	900.-
	PI-C32	32A	4 PCS.	900.-
	PI-C40	40A	4 PCS.	900.-
	PI-C50	50A	4 PCS.	1,100.-
	PI-C63	63A	4 PCS.	1,100.-

SPECIFICATION AND FEATURE

- PROTECTION AGAINST BOTH OVERLOAD AND SHORT CIRCUIT
- HIGH BREAKING CAPACITY
- CONTACT POSITION INDICATION
- EASY MOUNTING ONTO 35mm DIN RAIL

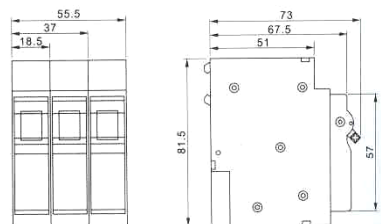

T&B**MINIATURE CIRCUIT BREAKERS SERIES S-241(CLASS A)****เซอร์กิตเบรกเกอร์ รุ่น S-241(CLASS A)**

- Conform to IEC 60898 standard
- Easy identification of ON and OFF
- Reliable box lug terminations
- Accepts copper or aluminum conductors
- Quick-make, Quick-break mechanism
- Internal common trip for multi-pole
- Thoroughly tested to assure quality and reliability

เซอร์กิตเบรกเกอร์ รุ่น S-241 (CLASS A)

1 POLE IEC-947-2-Icn=6KA



TYPE NO. รุ่น	RATED (A) ขนาดแอมป์	PACKING UNIT บรรจุกล่องละ/ตัว	@PRICE/BATH ราคาตัวละ/บาท
S-241	2A	12 PCS.	120.-
S-241	4A	12 PCS.	120.-
S-241	6A	12 PCS.	120.-
S-241	10A	12 PCS.	120.-
S-241	16A	12 PCS.	120.-
S-241	20A	12 PCS.	120.-
S-241	25A	12 PCS.	120.-
S-241	32A	12 PCS.	120.-
S-241	40A	12 PCS.	120.-

เซอร์กิตเบรกเกอร์ รุ่น S-252 (CLASS A)

2 POLE IEC-947-2-Icn=10KA



TYPE NO. รุ่น	RATED (A) ขนาดแอมป์	PACKING UNIT บรรจุกล่องละ/ตัว	@PRICE/BATH ราคาตัวละ/บาท
S-252	6A	6 PCS.	400.-
S-252	10A	6 PCS.	400.-
S-252	16A	6 PCS.	400.-
S-252	20A	6 PCS.	400.-
S-252	25A	6 PCS.	400.-
S-252	32A	6 PCS.	400.-
S-252	40A	6 PCS.	400.-
S-252	50A	6 PCS.	600.-
S-252	63A	6 PCS.	600.-

เซอร์กิตเบรกเกอร์ รุ่น S-253 (CLASS A)

3 POLE IEC-947-2-Icn=10KA



TYPE NO. รุ่น	RATED (A) ขนาดแอมป์	PACKING UNIT บรรจุกล่องละ/ตัว	@PRICE/BATH ราคาตัวละ/บาท
S-253	6A	4 PCS.	800.-
S-253	10A	4 PCS.	800.-
S-253	16A	4 PCS.	800.-
S-253	20A	4 PCS.	800.-
S-253	25A	4 PCS.	800.-
S-253	32A	4 PCS.	800.-
S-253	40A	4 PCS.	800.-
S-253	50A	4 PCS.	1,000.-
S-253	63A	4 PCS.	1,000.-

T&B**MINIATURE CIRCUIT BREAKERS SERIES C45N****เซอร์กิตเบรกเกอร์ รุ่น C45N**

- Conform to IEC 60898 standard
- Easy identification of ON and OFF
- Reliable box lug terminations
- Accepts copper or aluminum conductors
- Quick-make, Quick-break mechanism
- Internal common trip for multi-pole
- Thoroughly tested to assure quality and reliability

เซอร์กิตเบรกเกอร์ รุ่น C45N (1POLE)

1POLE IEC898 Icn=6KA



TYPE NO. รุ่น	RATED (A) ขนาดแอมป์	PACKING UNIT บรรจุกล่องละ/ตัว	@PRICE/BATH ราคาตัวละ/บาท
C45N/1POLE	6A	12 PCS.	120.-
C45N/1POLE	10A	12 PCS.	120.-
C45N/1POLE	16A	12 PCS.	120.-
C45N/1POLE	20A	12 PCS.	120.-
C45N/1POLE	25A	12 PCS.	120.-
C45N/1POLE	32A	12 PCS.	120.-
C45N/1POLE	40A	12 PCS.	120.-

เซอร์กิตเบรกเกอร์ รุ่น C45N (2POLE)

2POLE IEC898 Icn=6KA



TYPE NO. รุ่น	RATED (A) ขนาดแอมป์	PACKING UNIT บรรจุกล่องละ/ตัว	@PRICE/BATH ราคาตัวละ/บาท
C45N/2POLE	6A	6 PCS.	400.-
C45N/2POLE	10A	6 PCS.	400.-
C45N/2POLE	16A	6 PCS.	400.-
C45N/2POLE	20A	6 PCS.	400.-
C45N/2POLE	25A	6 PCS.	400.-
C45N/2POLE	32A	6 PCS.	400.-
C45N/2POLE	40A	6 PCS.	400.-
C45N/2POLE	50A	6 PCS.	600.-
C45N/2POLE	63A	6 PCS.	600.-

เซอร์กิตเบรกเกอร์ รุ่น C45N (3POLE)

3POLE IEC898 Icn=6KA



TYPE NO. รุ่น	RATED (A) ขนาดแอมป์	PACKING UNIT บรรจุกล่องละ/ตัว	@PRICE/BATH ราคาตัวละ/บาท
C45N/3POLE	6A	4 PCS.	400.-
C45N/3POLE	10A	4 PCS.	400.-
C45N/3POLE	16A	4 PCS.	400.-
C45N/3POLE	20A	4 PCS.	400.-
C45N/3POLE	25A	4 PCS.	400.-
C45N/3POLE	32A	4 PCS.	400.-
C45N/3POLE	40A	4 PCS.	400.-
C45N/3POLE	50A	4 PCS.	600.-
C45N/3POLE	63A	4 PCS.	600.-

GE**MINIATURE CIRCUIT BREAKERS SERIES G2000****เซอร์กิตเบรกเกอร์ รุ่น G2000****FEATURES**

- STANDARDS: IEC 898, IEC 947-2
- SHORT CIRCUIT BREAKING CAPACITY IEC 898-Icn=10kA
- SHORT CIRCUIT BREAKING CAPACITY IEC 947-2-Icn=15kA
- RATED OPERATIONAL VOLTAGE $U_e=240/415VAC$
- DC APPLICATION 48V PER POLE/110V(2POLE IN SERIES)

OPERATING TEMPERATURE RANGE-5 TO +55° C
 MOUNTING ARRANGEMENT 35mm DIN CHANNEL
 TERMINAL SIZE SUITABLE FOR 35sq.mm CABLE
 VIBRATION RESISTANCE 3g AT LEAST 30min.
 SHOCK RESISTANCE 40g,DURATION OF 5ms
 FREQUENCY 50/60Hz

เซอร์กิตเบรกเกอร์ รุ่น G2000 1POLE

Thermal Operating Limit 1.13-1.45 x In Magnetic operating C 5-10 x In 1-pole IEC 898 Icn=10kA	Characteristic C type	Rated (A)	Packing Unit	Unit Price/Bath
	PGE 8311000	0.5A	12PCS.	600.-
	PGE 8311001	1A	12PCS.	600.-
	PGE 8311002	2A	12PCS.	400.-
	PGE 8311004	4A	12PCS.	400.-
	PGE 8311006	6A	12PCS.	200.-
	PGE 8311010	10A	12PCS.	200.-
	PGE 8311016	16A	12PCS.	200.-
	PGE 8311020	20A	12PCS.	200.-
	PGE 8311025	25A	12PCS.	200.-
	PGE 8311032	32A	12PCS.	200.-
	PGE 8311040	40A	12PCS.	200.-
	PGE 8311050	50A	12PCS.	650.-
	PGE 8311063	63A	12PCS.	650.-

เซอร์กิตเบรกเกอร์ รุ่น G2000 2POLE

Thermal Operating Limit 1.13-1.45 x In Magnetic operating C 5-10 x In 2-pole IEC 898 Icn=10kA	Characteristic C type	Rated (A)	Packing Unit	Unit Price/Bath
	PGE 8312000	0.5A	6PCS.	1,500.-
	PGE 8312001	1A	6PCS.	1,500.-
	PGE 8312002	2A	6PCS.	1,500.-
	PGE 8312004	4A	6PCS.	1,500.-
	PGE 8312006	6A	6PCS.	650.-
	PGE 8312010	10A	6PCS.	650.-
	PGE 8312016	16A	6PCS.	650.-
	PGE 8312020	20A	6PCS.	650.-
	PGE 8312025	25A	6PCS.	650.-
	PGE 8312032	32A	6PCS.	650.-
	PGE 8312040	40A	6PCS.	650.-
	PGE 8312050	50A	6PCS.	1,200.-
	PGE 8312063	63A	6PCS.	1,200.-

เซอร์กิตเบรกเกอร์ รุ่น G2000 3POLE

Thermal Operating Limit 1.13-1.45 x In Magnetic operating C 5-10 x In 3-pole IEC 898 Icn=10kA	Characteristic C type	Rated (A)	Packing Unit	Unit Price/Bath
	PGE 8313000	0.5A	4PCS.	3,200.-
	PGE 8313001	1A	4PCS.	3,200.-
	PGE 8313002	2A	4PCS.	3,200.-
	PGE 8313004	4A	4PCS.	3,200.-
	PGE 8313006	6A	4PCS.	1,500.-
	PGE 8313010	10A	4PCS.	1,500.-
	PGE 8313016	16A	4PCS.	1,500.-
	PGE 8313020	20A	4PCS.	1,500.-
	PGE 8313025	25A	4PCS.	1,500.-
	PGE 8313032	32A	4PCS.	1,500.-
	PGE 8313040	40A	4PCS.	1,500.-
	PGE 8313050	50A	4PCS.	2,200.-
	PGE 8313063	63A	4PCS.	2,200.-

MG**MINIATURE CIRCUIT BREAKERS SERIES S-241****เซอร์กิตเบรกเกอร์ รุ่น S-241**

- CONFORM TO IEC 60898 STANDARD
- EASY IDENTIFICATION OF ON AND OFF
- RELIABLE BOX LUG TERMINATIONS
- ACCEPTS COPPER OR ALUMINUM CONDUCTORS
- QUICK-MAKE, QUICK-BREAK MECHANISM
- INTERNAL COMMON TRIP FOR MULTI-POLE
- THOROUGHLY TESTED TO ASSURE QUALITY AND RELIABILITY

เซอร์กิตเบรกเกอร์ รุ่น S-241 1POLE

TYPE NO. รุ่น	RATED CURRENT (A) ขนาดแอมป์	PACKINGS UNIT บรรจุกล่องละ	@PRICE/BATH ราคาตัวละ/บาท
S-241	6A	12 PCS.	120.-
S-241	10A	12 PCS.	120.-
S-241	16A	12 PCS.	120.-
S-241	20A	12 PCS.	120.-
S-241	25A	12 PCS.	120.-
S-241	32A	12 PCS.	120.-
S-241	40A	12 PCS.	120.-

เซอร์กิตเบรกเกอร์ รุ่น S-252 2POLE

TYPE NO. รุ่น	RATED CURRENT (A) ขนาดแอมป์	PACKINGS UNIT บรรจุกล่องละ	@PRICE/BATH ราคาตัวละ/บาท
S-252	6A	6 PCS.	400.-
S-252	10A	6 PCS.	400.-
S-252	16A	6 PCS.	400.-
S-252	20A	6 PCS.	400.-
S-252	25A	6 PCS.	400.-
S-252	32A	6 PCS.	400.-
S-252	40A	6 PCS.	400.-
S-252	50A	6 PCS.	600.-
S-252	63A	6 PCS.	600.-

เซอร์กิตเบรกเกอร์ รุ่น C-45N 3POLE

TYPE NO. รุ่น	RATED CURRENT (A) ขนาดแอมป์	PACKINGS UNIT บรรจุกล่องละ	@PRICE/BATH ราคาตัวละ/บาท
C45N	5A	4 PCS.	700.-
C45N	10A	4 PCS.	700.-
C45N	15A	4 PCS.	700.-
C45N	20A	4 PCS.	700.-
C45N	25A	4 PCS.	700.-
C45N	32A	4 PCS.	700.-
C45N	40A	4 PCS.	700.-
C45N	50A	4 PCS.	700.-
C45N	60A	4 PCS.	700.-

ABB**MINIATURE CIRCUIT BREAKERS****เซอร์กิตเบรกเกอร์****MINIATURE CIRCUIT BREAKER**

BREAKING CAPACITY	ORDER CODE	UNIT PRICE/BATH
S-230/4.5KA	S-231/25A T3	140.-
S-240S/5KA	S-241/40A T3	140.-
S-272/15kA	S-272/50A	1,200.-
S-272/15kA	S-272/63A	1,200.-

MG**SWITCH ISOLATORS HL-32, HL-33, HL-34****สวิตช์ไอโซเลเตอร์ รุ่น HL-32, HL-33, HL-34**

- สอดคล้องตามมาตรฐาน IEC408: 1972, BS 5419. VDE 0632
- ความสามารถในการตัดทานกระแสลัดวงจร 25KA สำหรับรุ่น HL-32
- มีขั้วต่อสายที่สามารถเข้าสายได้สะดวกและรวดเร็ว

รุ่น HL-32 (2POLE)

	TYPE NO.	RATED CURRENT (A)	PACKINGS UNIT	@PRICE/BATH
	รุ่น	ขนาดแอมป์	บรรจุกล่องละ	ราคาตัวละ/บาท
	HL-32/32A	32A	6 PCS.	400.-
	HL-32/40A	40A	6 PCS.	500.-
	HL-32/50A	50A	6 PCS.	550.-
	HL-32/63A	63A	6 PCS.	600.-

รุ่น HL-33 (3POLE)

	TYPE NO.	RATED CURRENT (A)	PACKINGS UNIT	@PRICE/BATH
	รุ่น	ขนาดแอมป์	บรรจุกล่องละ	ราคาตัวละ/บาท
	HL-33/40A	40A	4 PCS.	700.-
	HL-33/50A	50A	4 PCS.	800.-
	HL-33/63A	63A	4 PCS.	800.-
	HL-33/100A	100A	4 PCS.	1,000.-

รุ่น HL-34 (4POLE)

	TYPE NO.	RATED CURRENT (A)	PACKINGS UNIT	@PRICE/BATH
	รุ่น	ขนาดแอมป์	บรรจุกล่องละ	ราคาตัวละ/บาท
	HL-34/63A	63A	3 PCS.	1,000.-
	HL-34/100A	100A	3 PCS.	1,200.-

BBC**MINIATURE CIRCUIT BREAKERS SERIES S61, S62, S63****เซอร์กิตเบรกเกอร์ รุ่น S61, S62, S63****รุ่น S61 (1POLE)**

TYPE NO. รุ่น	RATED CURRENT (A) ขนาดแอมป์	PACKINGS UNIT บรรจุกล่องละ	@PRICE/BATH ราคาตัวละ/บาท
S61	6A	10PCS.	120.-
S61	10A	10PCS.	120.-
S61	16A	10PCS.	120.-
S61	20A	10PCS.	120.-
S61	25A	10PCS.	120.-
S61	32A	10PCS.	120.-
S61	40A	10PCS.	120.-

รุ่น S62 (2POLE)

TYPE NO. รุ่น	RATED CURRENT (A) ขนาดแอมป์	PACKINGS UNIT บรรจุกล่องละ	@PRICE/BATH ราคาตัวละ/บาท
S62	6A	5PCS.	400.-
S62	10A	5PCS.	400.-
S62	16A	5PCS.	400.-
S62	20A	5PCS.	400.-
S62	25A	5PCS.	400.-
S62	32A	5PCS.	400.-
S62	40A	5PCS.	400.-

รุ่น S63 (3POLE)

TYPE NO. รุ่น	RATED CURRENT (A) ขนาดแอมป์	PACKINGS UNIT บรรจุกล่องละ	@PRICE/BATH ราคาตัวละ/บาท
S63	6A	3PCS.	800.-
S63	10A	3PCS.	800.-
S63	16A	3PCS.	800.-
S63	20A	3PCS.	800.-
S63	25A	3PCS.	800.-
S63	32A	3PCS.	800.-
S63	40A	3PCS.	800.-

กล่องสำหรับใส่เบรกเกอร์ 1 โพล 2 โพล และ 3 โพล

ENCLOSURE, COMPLETE WITH MOUNTING PLATE, WITHOUT NEUTRAL TERMINALS, FOR CIRCUIT-BREAKERS:

ขนาด 2 ช่อง ราคาใบละ 60 บาท

สำหรับเบรกเกอร์ 1 โพล และ 2 โพล

ขนาด 3 ช่อง ราคาใบละ 120 บาท

สำหรับเบรกเกอร์ 1 โพล 2 โพล และ 3 โพล

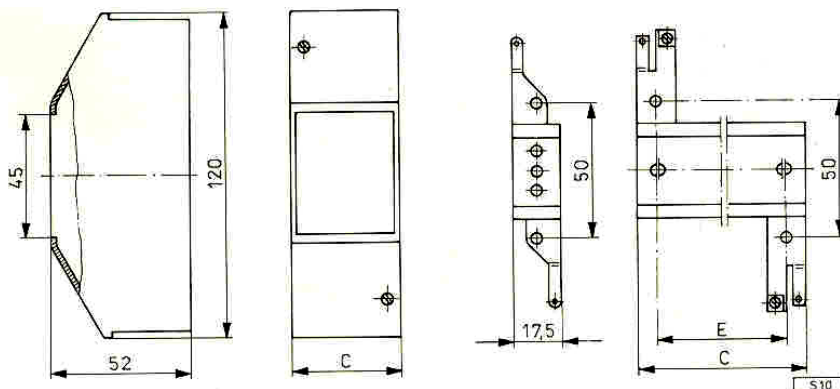

S10

T&B

SAFETY BREAKER TYPE TB – 50N (WHITE)

เซฟตี้เบรกเกอร์รุ่น TB – 50N (หน้าสีขาว)

SAFETY BREAKER TYPE TB-50 เป็นเบรกเกอร์ที่ออกแบบมาเพื่อใช้กับไฟ 1E220 VAC โดยเฉพาะ เหมาะสำหรับควบคุมอุปกรณ์ไฟฟ้าต่าง ๆ ทั้งภายในบ้านพักอาศัยและในโรงงานอุตสาหกรรม เช่น ควบคุมวงจรถูกำลัง วงจรแสงสว่าง ,ปั้มน้ำ,ปั้ลมล,พัดลมโรงงาน และเครื่องปรับอากาศทั้งภายในบ้านและร้านค้า

- โครงสร้างภายในของ SAFETY BREAKER TYPE TB-50 ใช้ระบบไบเมทัลลอลเป็นตัวควบคุมกระแสไฟฟ้า ถ้ามีกระแสไฟฟ้าเกินกว่าพิกัดของตัวเบรกเกอร์ TB-50 ระบบไบเมทัลลอลจะทำงานทันทีในระยะเวลาที่กำหนด แม้กระทั่งเกิดการลัดวงจรขึ้นในระบบไฟฟ้า ระบบไบเมทัลลอลของเบรกเกอร์ TB-50 ก็จะทำงานทันทีโดยที่ตัวเบรกเกอร์ TB-50 สามารถทนต่อกระแสไฟฟ้าที่เกิดการลัดวงจรได้ถึง 1500 AMP(1.5KA)
- SAFETY BREAKER TYPE TB-50ผลิตตามมาตรฐาน JIS

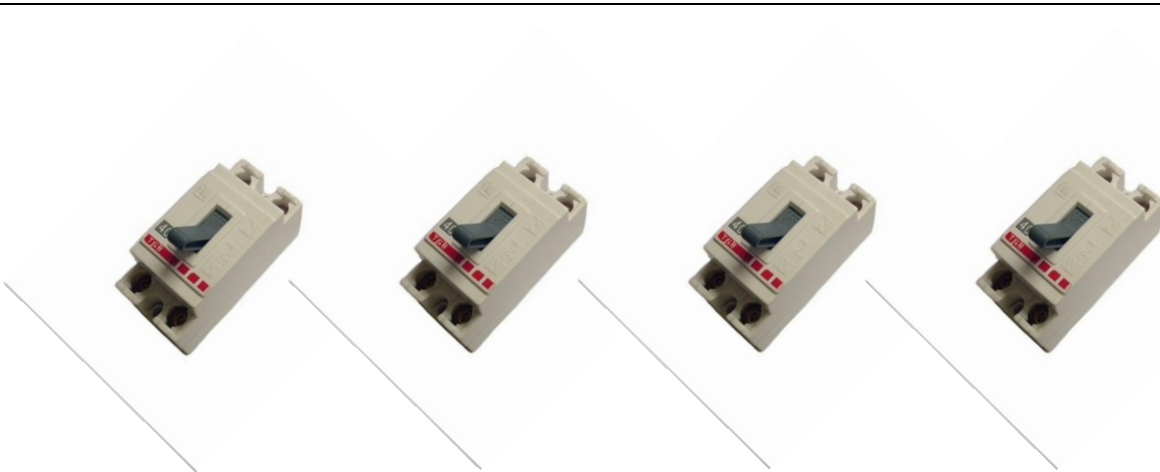

ขนาด 10A,15A,20A,30A,40A บรรจุกล่องละ10ตัว

ราคาตัวละ 80 บาท

DIMENSION

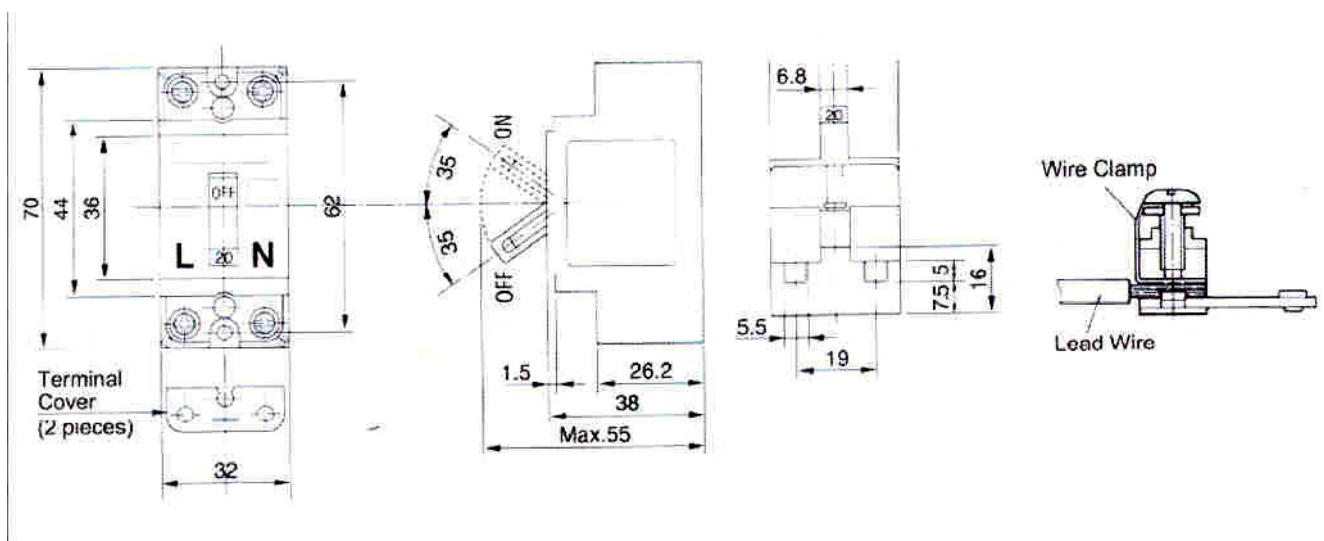

เซฟตี้เบรกเกอร์รุ่น HB-2P 1E

SAFETY BREAKER TYPE HB เป็นเบรกเกอร์ที่ออกแบบมาเพื่อใช้กับไฟ 1E220 VAC โดยเฉพาะ เหมาะสำหรับควบคุมอุปกรณ์ไฟฟ้าต่าง ๆ ทั้งภายในบ้านพักอาศัยและในโรงงานอุตสาหกรรม เช่น ควบคุมวงจรถักล้าง วงจรแสงสว่าง, ปั้มน้ำ, ปั้ลม, พัดลมโรงงาน และเครื่องปรับอากาศทั้งภายในบ้านและร้านค้า

- โครงสร้างภายในของ SAFETY BREAKER TYPE HB ใช้ระบบไบเมทัลลอลเป็นตัวควบคุมกระแสไฟฟ้า ถ้ามีกระแสไฟฟ้าเกินกว่าพิกัดของตัวเบรกเกอร์ HB ระบบไบเมทัลลอลจะทำงานทันทีในระยะเวลาที่กำหนด แม้กระทั่งเกิดการลัดวงจรขึ้นในระบบไฟฟ้า ระบบไบเมทัลลอลของเบรกเกอร์ HB ก็ทำงานทันทีโดยที่ตัวเบรกเกอร์ HB สามารถทนต่อกระแสไฟฟ้าที่เกิดการลัดวงจรได้ถึง 1500 AMP (1.5KA)
- SAFETY BREAKER TYPE HB ผลิตตามมาตรฐาน JIS



ขนาด 10A, 15A, 20A, 30A บรรจุกล่องละ 10 ตัว

ราคาตัวละ 60 บาท

DIMENSION

