



1

Load Center - Consumer Units & Bus bar 3 Phase Automatic Voltage Regulator - AC Solenoids



ยี่ห้อ	ประเภทสินค้า	หน้า
T&B	LOAD CENTER (PLUG IN TYPE) ตู้โหลดเซ็นเตอร์ รุ่น PLUG IN แบบอเมริกา	1
T&B	CONSUMER UNIT TB TYPE (AMERICAN STYLE) ตู้คอนซูมเมอร์ยูนิต (แบบอเมริกา) ใช้กับเซอร์กิตเบรกเกอร์ รุ่น PLUG IN TYPE	2
T&B	LOAD CENTER ตู้โหลดเซ็นเตอร์ รุ่น MAIN LUG และ รุ่น MAIN BREAKER แบบยุโรป	3
T&B	CONSUMER UNIT ตู้คอนซูมเมอร์ยูนิต รุ่น SCC แบบยุโรป	4
	LOAD CENTER ตู้โหลดเซ็นเตอร์ รุ่น MAIN LUG และ รุ่น MAIN BREAKER	5
	CONSUMER UNIT & BUSBAR 3 PHASE ตู้คอนซูมเมอร์ยูนิต และ บัสบาร์ 3 เฟส	6
	การติดตั้งตู้คอนซูมเมอร์ยูนิตแบบมาตรฐาน	7
T&B	อุปกรณ์เสริมใช้สำหรับ ตู้ CONSUMER UNITS และ ตู้ LOADCENTER บัสบาร์ทองแดง บาร์กราวด์ และ แผ่นปิดช่องว่าง	8
T&B	บาร์นิวทอลสำหรับ ตู้ CONSUMER UNITS และ ตู้ LOADCENTER	9

ตู้โหลดเซ็นเตอร์ รุ่น PLUG IN แบบอเมริกา

- ตู้โหลดเซ็นเตอร์ T&B ออกแบบมาเพื่อเป็นตู้จ่ายไฟฟ้า ใช้เบรกเกอร์ MCB เป็นลูกย่อย เพื่อควบคุมการจ่ายไฟไปยังโหลดต่าง ๆ
- ออกแบบมาให้ติดตั้งเบรกเกอร์ลูกย่อยของ T&B รุ่น PI (PLUG IN TYPE)
- ติดตั้งตู้แบบยึดติดผนัง (SURFACE MOUNTING)
- บัสบาร์ภายในตู้ ออกแบบมาสำหรับการเข้าสายเมน (MAIN INCOMING CABLE) ทางด้านบน
- ตัวตู้ด้านบนและด้านล่างเป็นระบบ KNOCK OUT สามารถถอดออกได้ทั้งสองด้าน เพื่อสะดวกในการเข้าสายไฟและการติดตั้ง
- DEGREE OF PROTECTION : IP40



MAIN BREAKER TYPE (รุ่น MAIN BREAKER) ราคาไม่รวมเมนเบรกเกอร์

TYPE NO. รุ่น	MODULES วงจรรย่อย	MAIN BREAKER TYPE รุ่น MAIN BREAKER	RATED (A) ขนาดบัสบาร์	DIMENSION (mm) ขนาด(กว้าง x สูง x ลึก)	@PRICE/BATH ราคาใบละ/บาท
T&B 3-200MB12G/S	12 MODULES	MAIN BREAKER	200A	330 x 495 x 109mm	5,000.-
T&B 3-200MB18G/S	18 MODULES	MAIN BREAKER	200A	330 x 660 x 109mm	5,600.-
T&B 3-200MB24G/S	24 MODULES	MAIN BREAKER	200A	330 x 660 x 109mm	6,200.-
T&B 3-200MB30G/S	30 MODULES	MAIN BREAKER	200A	330 x 660 x 109mm	6,800.-

หมายเหตุ

- ตู้โหลด รุ่น MAIN BREAKER TYPE ใช้เมนเบรกเกอร์ T&B รุ่น EZC
- เมนเบรกเกอร์ขนาด 30A, 40A, 50A ราคาตัวละ 1,600 บาท (M5 CLAMP)
- เมนเบรกเกอร์ขนาด 60A, 75A, 80A ราคาตัวละ 1,700 บาท (M5 CLAMP)
- เมนเบรกเกอร์ขนาด 100A ราคาตัวละ 1,800 บาท (M5 CLAMP)
- บัสบาร์ทองแดงสามารถใช้ได้ถึง 200A

MAIN LUG TYPE (รุ่น MAIN LUG)

TYPE NO. รุ่น	MODULES วงจรรย่อย	MAIN LUG TYPE รุ่น MAIN LUG	RATED (A) ขนาดบัสบาร์	DIMENSION (mm) ขนาด(กว้าง x สูง x ลึก)	@PRICE/BATH ราคาใบละ/บาท
T&B 3-200L12G/S	12 MODULES	MAIN LUG	200A	330 x 406 x 109mm	4,000.-
T&B 3-200L18G/S	18 MODULES	MAIN LUG	200A	330 x 406 x 109mm	4,600.-
T&B 3-200L24G/S	24 MODULES	MAIN LUG	200A	330 x 495 x 109mm	5,400.-
T&B 3-200L30G/S	30 MODULES	MAIN LUG	200A	330 x 495 x 109mm	6,000.-

** บริษัทฯสงวนสิทธิ์ที่จะเปลี่ยนแปลงราคาโดยไม่ต้องแจ้งให้ทราบล่วงหน้า **

ตู้คอนซูมเมอร์ยูนิต (แบบอเมริกา) ใช้กับเซอร์กิตเบรคเกอร์ รุ่น PLUG IN TYPE

- ตู้ CONSUMER UNIT รุ่น TB รุ่นใหม่ ใช้สำหรับติดตั้งภายในอาคารและสามารถติดตั้งกับอุปกรณ์ป้องกันกระแสไฟฟ้า MCB รุ่น PI (PLUG IN TYPE)
- ตัวตู้ผลิตจากเหล็กเกรดสูง หนาพิเศษพื้นสีฝุ่นอย่างดี แข็งแรง ทนทาน ตรงตามมาตรฐานการติดตั้งของการไฟฟ้าแห่งประเทศไทย
- ติดตั้งง่าย สะดวก ปลอดภัย สวยงาม แข็งแรง ทนทาน
- เหมาะสำหรับติดตั้งภายในบ้านพักอาศัย, คอนโดมิเนียม, โรงพยาบาล และอาคารทั่วไป
- ตัวตู้และอุปกรณ์ภายในตู้ผลิตจากวัสดุชั้นดี ตรงตามมาตรฐาน IEC 60898



ตู้คอนซูมเมอร์ยูนิต รุ่น TB

TYPE NO. รุ่น	NO. OF POLE จำนวนช่อง	DIMENSION (mm) ขนาด (กว้าง x สูง x ลึก)	@PRICE/BATH ราคาใบละ/บาท
TB/4	4WAYS	252 x 205 x 72mm	900.-
TB/6	6WAYS	252 x 205 x 72mm	1,000.-
TB/8	8WAYS	290 x 205 x 72mm	1,200.-
TB/12	12WAYS	366 x 205 x 72mm	1,400.-
TB/16	16WAYS	442 x 205 x 72mm	1,600.-

APPLICATION SCOPE

TB modulus terminal composite apparatus contains plastic, which not only matches the environment, but also facilitates the assembly and dispartage. The newly added grounding zero Connection terminals can facilitate the customers wiring. It applies to AC50Hz, 220V of rated voltage and 380V modulus Terminal circuits.

MODEL	DIMENSION		
	L(mm)	W(mm)	H(mm)
TB/4 - 4WAY	252	205	72
TB/6 - 6WAY	252	205	72
TB/8 - 8WAY	290	205	72
TB/12 - 12WAY	366	205	72
TB/16 - 16WAY	442	205	72

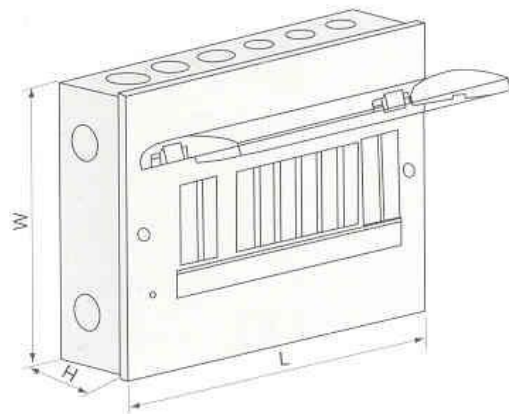

ตู้โหลดเซ็นเตอร์ รุ่น MAIN LUG และ รุ่น MAIN BREAKER แบบยุโรป

- ตู้โหลดเซ็นเตอร์ T&B ออกแบบมาเพื่อเป็นตู้จ่ายไฟฟ้า ใช้เบรกเกอร์ MCB เป็นลูกย่อย เพื่อควบคุมการจ่ายไฟไปยังโหลดต่าง ๆ
- ออกแบบมาให้ติดตั้งเบรกเกอร์ลูกย่อยของ T&B รุ่น S-241
- ติดตั้งตู้แบบยึดติดผนัง (SURFACE MOUNTING)
- บัสบาร์ภายในตู้ ออกแบบมาสำหรับการเข้าสายเมน (MAIN INCOMING CABLE) ทางด้านบน
- ตัวตู้ด้านบนและด้านล่างเป็นระบบ KNOCK OUT สามารถถอดออกได้ทั้งสองด้าน เพื่อสะดวกในการเข้าสายไฟและการติดตั้ง
- DEGREE OF PROTECTION : IP40



MAIN BREAKER TYPE (รุ่น MAIN BREAKER) ราคาไม่รวมเมนเบรกเกอร์

TYPE NO. รุ่น	MODULES วงจรรย่อย	MAIN BREAKER TYPE รุ่น MAIN BREAKER	RATED (A) ขนาดบัสบาร์	DIMENSION (mm) ขนาด(กว้าง x สูง x ลึก)	@PRICE/BATH ราคาใบละ/บาท
TB 3-200MB12G/S	12 MODULES	MAIN BREAKER	200A	380 x 540 x 105mm	4,000.-
TB 3-200MB18G/S	18 MODULES	MAIN BREAKER	200A	380 x 600 x 105mm	4,500.-
TB 3-200MB24G/S	24 MODULES	MAIN BREAKER	200A	380 x 700 x 105mm	5,500.-
TB 3-200MB30G/S	30 MODULES	MAIN BREAKER	200A	380 x 700 x 105mm	6,000.-
TB 3-200MB36G/S	36 MODULES	MAIN BREAKER	200A	380 x 800 x 105mm	6,500.-
TB 3-200MB42G/S	42 MODULES	MAIN BREAKER	200A	380 x 800 x 105mm	7,000.-
TB 3-200MB48G/S	48 MODULES	MAIN BREAKER	200A	380 x 850 x 105mm	7,500.-

หมายเหตุ

- ตู้โหลด รุ่น MAIN BREAKER TYPE ใช้เมนเบรกเกอร์ T&B รุ่น EZC
- เมนเบรกเกอร์ขนาด 30A, 40A, 50A ราคาตัวละ 1,600 บาท (M5 CLAMP)
- เมนเบรกเกอร์ขนาด 60A, 75A, 80A ราคาตัวละ 1,700 บาท (M5 CLAMP)
- เมนเบรกเกอร์ขนาด 100A ราคาตัวละ 1,800 บาท (M5 CLAMP)
- บัสบาร์ทองแดงสามารถใช้ได้ถึง 200A

MAIN LUG TYPE (รุ่น MAIN LUG)

TYPE NO. รุ่น	MODULES วงจรรย่อย	MAIN LUG TYPE รุ่น MAIN LUG	RATED (A) ขนาดบัสบาร์	DIMENSION (mm) ขนาด(กว้าง x สูง x ลึก)	@PRICE/BATH ราคาใบละ/บาท
TB 3-200L12G/S	12 MODULES	MAIN LUG	200A	380 x 370 x 105mm	3,700.-
TB 3-200L18G/S	18 MODULES	MAIN LUG	200A	380 x 430 x 105mm	4,300.-
TB 3-200L24G/S	24 MODULES	MAIN LUG	200A	380 x 530 x 105mm	5,000.-
TB 3-200L30G/S	30 MODULES	MAIN LUG	200A	380 x 530 x 105mm	5,400.-
TB 3-200L36G/S	36 MODULES	MAIN LUG	200A	380 x 630 x 105mm	6,000.-
TB 3-200L42G/S	42 MODULES	MAIN LUG	200A	380 x 630 x 105mm	6,600.-
TB 3-200L48G/S	48 MODULES	MAIN LUG	200A	380 x 680 x 105mm	7,100.-

** บริษัทฯสงวนสิทธิ์ที่จะเปลี่ยนแปลงราคาโดยไม่ต้องแจ้งให้ทราบล่วงหน้า **

ตู้คอนซูมเมอร์ยูนิต แบบยุโรป

ตู้ CONSUMER UNIT ใช้สำหรับติดตั้งภายในอาคารและสามารถติดตั้งกับอุปกรณ์ป้องกันกระแสไฟฟ้า MCB ได้ทุกรุ่น ตัวตู้เป็นโลหะหนาพิเศษพ่นสีฝุ่นอย่างดี สามารถเลือกรุ่นที่มีจำนวนช่องสำหรับใส่วงจรรย่อยได้ตั้งแต่ 5 ถึง 18 วงจร ตู้ทุกใบติดตั้งรางสำหรับยึดอุปกรณ์ บาร์กราวด์ พร้อมคู่มือการติดตั้ง ฝาตู้มีไฟโชว์



ISO 9001 2000
CERTIFICATE No. 2005



ISO 9001 2000
CERTIFICATE No. 042



ผ่านการทดสอบจาก การไฟฟ้านครหลวงแห่งประเทศไทย

TEST REPORT GT.NO. 0378/2547



ตู้คอนซูมเมอร์ยูนิต 5,7,10,14,16 ช่อง (รุ่นธรรมดาไม่มีฝาครอบ)

TYPE NO. รุ่น	NO. OF POLE จำนวนช่อง	DIMENSION (mm) ขนาด (กว้าง x สูง x ลึก)	@PRICE/BATH ราคาใบละ/บาท
SMC-5M/GL	5 M	190 x 207 x 65mm	320.-
SMC-7M/GL	7 M	225 x 207 x 65mm	360.-
SMC-10M/GL	10 M	275 x 207 x 65mm	450.-
SMC-14M/GL	14 M	325 x 210 x 88mm	950.-
SMC-16M/GL	16 M	360 x 210 x 88mm	1,150.-



ตู้คอนซูมเมอร์ยูนิต 5,7,10,14,18 ช่อง (รุ่นมีฝาครอบ)

TYPE NO. รุ่น	NO. OF POLE จำนวนช่อง	DIMENSION (mm) ขนาด (กว้าง x สูง x ลึก)	@PRICE/BATH ราคาใบละ/บาท
SCC-5M/GL	5 M	190 x 207 x 80mm	420.-
SCC-07 SNB	7 M	225 x 207 x 80mm	560.-
SCC-10 SNB	10 M	275 x 207 x 65mm	760.-
SCC-14 SNB	14 M	345 x 210 x 63mm	1,100.-
SCC-18 SNB	18 M	425 x 210 x 63mm	1,300.-

** บริษัทฯสงวนสิทธิ์ที่จะเปลี่ยนแปลงราคาโดยไม่ต้องแจ้งให้ทราบล่วงหน้า **



LOAD CENTER

ตู้โหลดเซ็นเตอร์ รุ่น MAIN LUG และ รุ่น MAIN BREAKER

- ตู้โหลดเซ็นเตอร์ GE ออกแบบมาเพื่อเป็นตู้จ่ายไฟฟ้า ใช้เบรกเกอร์ MCB เป็นลูกย่อย เพื่อควบคุมการจ่ายไฟไปยังโหลดต่าง ๆ
- ออกแบบมาให้ติดตั้งเบรกเกอร์ลูกย่อยของ GE รุ่น G2000
- ติดตั้งตู้แบบยึดติดผนัง (SURFACE MOUNTING)
- บัสบาร์ภายในตู้ ออกแบบมาสำหรับการเข้าสายเมน (MAIN INCOMING CABLE) ทางด้านบน
- ตัวตู้ด้านบนและด้านล่างเป็นระบบ KNOCK OUT สามารถถอดออกได้ทั้งสองด้าน เพื่อสะดวกในการเข้าสายไฟและการติดตั้ง
- DEGREE OF PROTECTION : IP40



MAIN BREAKER TYPE (รุ่น MAIN BREAKER) ราคาไม่รวมเมนเบรกเกอร์

TYPE NO. รุ่น	MODULES วงจรรย่อย	MAIN BREAKER TYPE รุ่น MAIN BREAKER	RATED (A) ขนาดบัสบาร์	DIMENSION (mm) ขนาด(กว้าง x สูง x ลึก)	@PRICE/BATH ราคาใบละ/บาท
GE 3-200MB12G/S	12 MODULES	MAIN BREAKER	200A	380 x 540 x 105mm	4,000.-
GE 3-200MB18G/S	18 MODULES	MAIN BREAKER	200A	380 x 600 x 105mm	4,500.-
GE 3-200MB24G/S	24 MODULES	MAIN BREAKER	200A	380 x 700 x 105mm	5,500.-
GE 3-200MB30G/S	30 MODULES	MAIN BREAKER	200A	380 x 700 x 105mm	6,000.-
GE 3-200MB36G/S	36 MODULES	MAIN BREAKER	200A	380 x 800 x 105mm	6,500.-
GE 3-200MB42G/S	42 MODULES	MAIN BREAKER	200A	380 x 800 x 105mm	7,000.-
GE 3-200MB48G/S	48 MODULES	MAIN BREAKER	200A	380 x 850 x 105mm	7,500.-

หมายเหตุ

- ตู้โหลด รุ่น MAIN BREAKER TYPE ใช้เมนเบรกเกอร์ GE รุ่น C-100
- เมนเบรกเกอร์ขนาด 15A, 20A, 30A, 40A, 50A ราคาตัวละบาท (M5 CLAMP)
- เมนเบรกเกอร์ขนาด 60A, 75A, 100A ราคาตัวละบาท (CABLE LUG)
- บัสบาร์ทองแดงสามารถใช้ได้ถึง 200A

MAIN LUG TYPE (รุ่น MAIN LUG)

TYPE NO. รุ่น	MODULES วงจรรย่อย	MAIN LUG TYPE รุ่น MAIN LUG	RATED (A) ขนาดบัสบาร์	DIMENSION (mm) ขนาด(กว้าง x สูง x ลึก)	@PRICE/BATH ราคาใบละ/บาท
GE 3-200L12G/S	12 MODULES	MAIN LUG	200A	380 x 370 x 105mm	3,700.-
GE 3-200L18G/S	18 MODULES	MAIN LUG	200A	380 x 430 x 105mm	4,300.-
GE 3-200L24G/S	24 MODULES	MAIN LUG	200A	380 x 530 x 105mm	5,000.-
GE 3-200L30G/S	30 MODULES	MAIN LUG	200A	380 x 530 x 105mm	5,400.-
GE 3-200L36G/S	36 MODULES	MAIN LUG	200A	380 x 630 x 105mm	6,000.-
GE 3-200L42G/S	42 MODULES	MAIN LUG	200A	380 x 630 x 105mm	6,600.-
GE 3-200L48G/S	48 MODULES	MAIN LUG	200A	380 x 680 x 105mm	7,100.-

** บริษัทฯสงวนสิทธิ์ที่จะเปลี่ยนแปลงราคาโดยไม่ต้องแจ้งให้ทราบล่วงหน้า **



CONSUMER UNIT

ตู้คอนซูมเมอร์ยูนิต

ตู้ CONSUMER UNIT ใช้สำหรับติดตั้งภายในอาคารและสามารถติดตั้งกับอุปกรณ์ป้องกันกระแสไฟฟ้า MCB ได้ทุกรุ่น ตัวตู้เป็นโลหะหนาพิเศษพ่นสีฝุ่นอย่างดี สามารถเลือกรุ่นที่มีจำนวนช่องสำหรับใส่วงจรรย่อยได้ตั้งแต่ 5 ถึง 18 วงจร ตู้ทุกใบติดตั้งรางสำหรับยึดอุปกรณ์ บาร์กราวด์ พร้อมคู่มือการติดตั้ง ฝาตู้มีไฟโชว์



ตู้คอนซูมเมอร์ยูนิต 5,7,10,14,18 ช่อง (รุ่นมีฝาครอบ)

TYPE NO. รุ่น	NO. OF POLE จำนวนช่อง	DIMENSION (mm) ขนาด (กว้าง x ยาว x สูง)	@PRICE/BATH ราคาใบละ/บาท
GE-5M/GL	5 M	190 x 207 x 80mm	520.-
GE-07 SNB	7 M	225 x 207 x 80mm	800.-
GE-10 SNB	10 M	275 x 207 x 65mm	1,000.-
GE-14 SNB	14 M	345 x 210 x 63mm	1,200.-
GE-18 SNB	18 M	425 x 210 x 63mm	1,400.-



BUS BAR 3 PHASE

บัสบาร์ 3 เฟส

บัสบาร์ 3 เฟสใช้สำหรับติดตั้งภายในตู้โหลดเซ็นเตอร์ หรือ ตู้เมนขนาดใหญ่

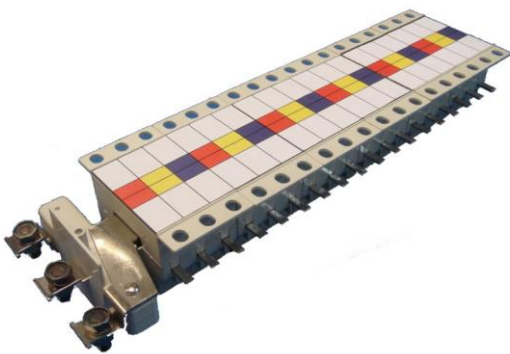

จำนวนลูกย่อย	รุ่น	ขนาดบัสบาร์	ราคาชุดละ
12 ลูกย่อย	GE3-200A12	200A	2,100 บาท
18 ลูกย่อย	GE3-200A18	200A	2,500 บาท
24 ลูกย่อย	GE3-200A24	200A	2,900 บาท
30 ลูกย่อย	GE3-200A30	200A	3,300 บาท
36 ลูกย่อย	GE3-200A36	200A	3,700 บาท
42 ลูกย่อย	GE3-200A42	200A	4,100 บาท
48 ลูกย่อย	GE3-200A48	200A	4,500 บาท

** บริษัทฯสงวนสิทธิ์ที่จะเปลี่ยนแปลงราคาโดยไม่ต้องแจ้งให้ทราบล่วงหน้า **

การติดตั้งตู้คอนซูมเมอร์ยูนิตแบบมาตรฐาน

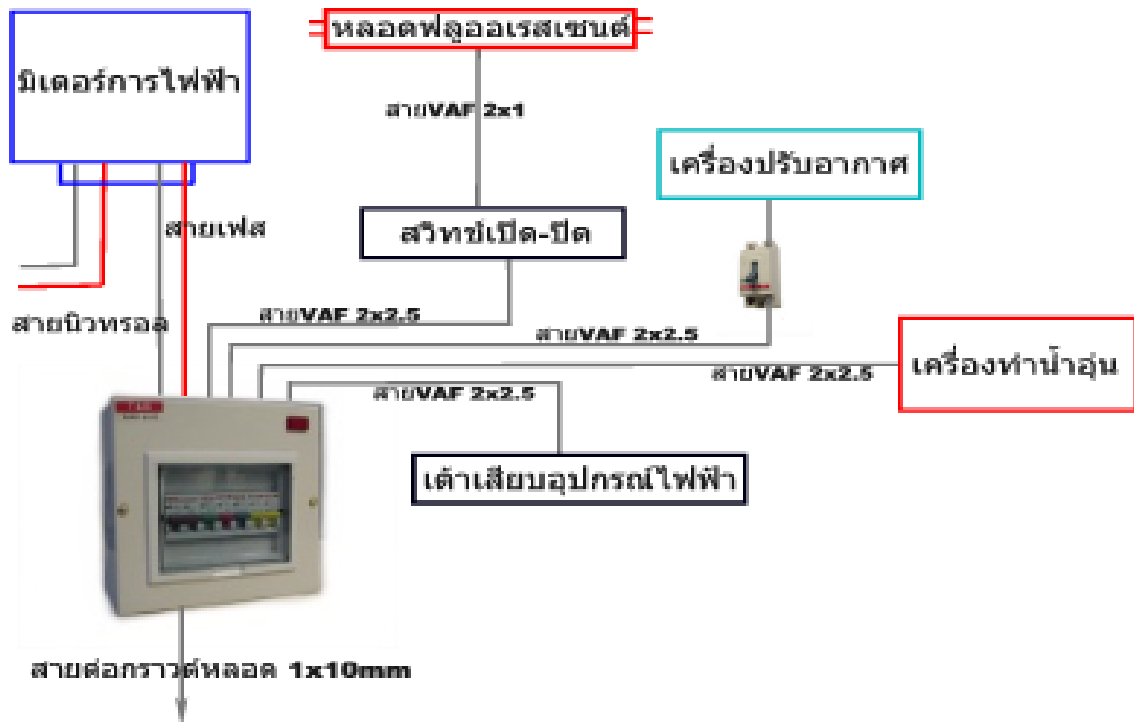

พิกัดของเครื่องป้องกันกระแสเกิน สายไฟฟ้าและโหลดสูงสุด ตามขนาดเครื่องวัดหน่วยไฟฟ้า (มิเตอร์ของการไฟฟ้า)

ขนาดมิเตอร์ (แอมแปร์)	โหลดสูงสุด (แอมแปร์)	ขนาดสายเมน (ตร.มม.)		พิกัดของเครื่องป้องกันกระแสเกิน (แอมแปร์)
		สายอลูมิเนียม	สายทองแดง	
5(15)	12	10	4	15 - 16
15(45)	36	25	10	35 - 50
30(100)	80	50	35	100

พิกัดสูงสุดของเครื่องป้องกันกระแสเกินและโหลดสูงสุด ตามขนาดเครื่องวัดหน่วยไฟฟ้า (มิเตอร์ของการไฟฟ้า)

ขนาดมิเตอร์ (แอมแปร์)	พิกัดสูงสุดของเครื่องป้องกันกระแสเกิน (แอมแปร์)	โหลดสูงสุด (แอมแปร์)	ขนาดสายเมน (สายทองแดง) (ตร.มม.)
5(15)	16	10	4
15(45)	50	30	10
30(100)	100	75	25
50(150)	125	100	50
200	200	150	70
	250	200	95
	300	250	120
400	400	300	185
	400	300	185
	500	400	240

** บริษัทฯสงวนสิทธิ์ที่จะเปลี่ยนแปลงราคาโดยไม่ต้องแจ้งให้ทราบล่วงหน้า **

บัสบาร์ทองแดง และ แผ่นปิดช่องว่าง

	<p style="text-align: center;">บัสบาร์ทองแดง</p> <p style="text-align: center;"> ขนาด 12 ช่อง ราคาเส้นละ 90 บาท ขนาด 14 ช่อง ราคาเส้นละ 110 บาท ขนาด 18 ช่อง ราคาเส้นละ 150 บาท บรรจุแพ็คเกจ 10 เส้น </p>
	<p style="text-align: center;">บาร์กราว์นสำหรับตู้ CONSUMER UNITS</p> <p style="text-align: center;"><u>สามารถใช้สายได้ถึง 6 sq. mm</u></p> <p> รุ่น SS-05 ขนาด 5 ช่อง ราคาอันละ 70 บาท รุ่น SS-07 ขนาด 7 ช่อง ราคาอันละ 80 บาท รุ่น SS-10 ขนาด 10 ช่อง ราคาอันละ 100 บาท รุ่น SS-12 ขนาด 12 ช่อง ราคาอันละ 120 บาท </p>
	<p style="text-align: center;">บาร์กราว์นสำหรับตู้ CONSUMER UNITS</p> <p style="text-align: center;"><u>สามารถใช้สายได้ถึง 16 sq. mm</u></p> <p> รุ่น S-14P ขนาด 14 ช่อง ราคาอันละ 140 บาท รุ่น S-20P ขนาด 20 ช่อง ราคาอันละ 190 บาท </p>
	<p style="text-align: center;">บาร์กราว์นสำหรับตู้ LOAD CENTER</p> <p style="text-align: center;"><u>สามารถใช้สายได้ถึง 25 sq. mm</u></p> <p> รุ่น S-11P ขนาด 11 ช่อง ราคาอันละ 120 บาท รุ่น S-15P ขนาด 15 ช่อง ราคาอันละ 150 บาท รุ่น S-17P ขนาด 17 ช่อง ราคาอันละ 170 บาท รุ่น S-21P ขนาด 21 ช่อง ราคาอันละ 200 บาท รุ่น S-23P ขนาด 23 ช่อง ราคาอันละ 220 บาท รุ่น S-27P ขนาด 27 ช่อง ราคาอันละ 260 บาท </p>
	<p style="text-align: center;">แผ่นปิดช่องว่างสำหรับตู้ CONSUMER UNITS และตู้LOADCENTER</p> <p style="text-align: center;"> ราคาอันละ 10 บาท บรรจุแพ็คเกจ 10 อัน </p>

บาร์นิวทรอล

	<p>บาร์นิวทรอลสำหรับตู้ CONSUMER UNITS</p> <p>สามารถใช้สายได้ถึง 6 sq. mm</p> <p>รุ่น S-07 ขนาด 7 ช่อง ราคาอันละ 100 บาท รุ่น S-09 ขนาด 10 ช่อง ราคาอันละ 120 บาท</p>
	<p>บาร์นิวทรอลสำหรับตู้ CONSUMER UNITS</p> <p>สามารถใช้สายได้ถึง 16 sq. mm</p> <p>รุ่น S-14P ขนาด 14 ช่อง ราคาอันละ 150 บาท รุ่น S-20P ขนาด 20 ช่อง ราคาอันละ 200 บาท ขาแบ็กก้าไลท์สำหรับยึดบาร์ทองเหลือง ราคาอัน 10 บาท</p>
	<p>บาร์นิวทรอลสำหรับตู้ LOAD CENTER</p> <p>สามารถใช้สายได้ถึง 25 sq. mm</p> <p>รุ่น S-11P ขนาด 11 ช่อง ราคาอันละ 140 บาท รุ่น S-15P ขนาด 15 ช่อง ราคาอันละ 170 บาท รุ่น S-17P ขนาด 17 ช่อง ราคาอันละ 190 บาท รุ่น S-21P ขนาด 21 ช่อง ราคาอันละ 220 บาท รุ่น S-23P ขนาด 23 ช่อง ราคาอันละ 240 บาท รุ่น S-27P ขนาด 27 ช่อง ราคาอันละ 280 บาท ขาแบ็กก้าไลท์สำหรับยึดบาร์ทองเหลือง ราคาอัน 10 บาท</p>
	<p>บาร์นิวทรอล 2 ชั้น สำหรับตู้ LOAD CENTER</p> <p>สามารถใช้สายได้ถึง 25 sq. mm</p> <p>รุ่น S1-15P ขนาด 15 ช่อง 1 ชั้น ราคาชุดละ 250 บาท (ใช้กับตู้ 12 ช่อง) รุ่น S2-11P ขนาด 11 ช่อง 2 ชั้น ราคาชุดละ 300 บาท (ใช้กับตู้ 18 ช่อง) รุ่น S2-15P ขนาด 15 ช่อง 2 ชั้น ราคาชุดละ 360 บาท (ใช้กับตู้ 24 ช่อง) รุ่น S2-17P ขนาด 17 ช่อง 2 ชั้น ราคาชุดละ 400 บาท (ใช้กับตู้ 30 ช่อง) รุ่น S2-21P ขนาด 21 ช่อง 2 ชั้น ราคาชุดละ 500 บาท (ใช้กับตู้ 36 ช่อง) รุ่น S2-23P ขนาด 23 ช่อง 2 ชั้น ราคาชุดละ 550 บาท (ใช้กับตู้ 42 ช่อง) รุ่น S2-27P ขนาด 27 ช่อง 2 ชั้น ราคาชุดละ 600 บาท (ใช้กับตู้ 48 ช่อง)</p>

** บริษัทฯสงวนสิทธิ์ที่จะเปลี่ยนแปลงราคาโดยไม่ต้องแจ้งให้ทราบล่วงหน้า **

2

Miniature Circuit Breakers – Safety Breaker & Box เซอร์กิตเบรกเกอร์, เซฟตี้เบรกเกอร์ และ บ็อก



ยี่ห้อ	ประเภทสินค้า	หน้า
T&B	MINIATURE CIRCUIT BREAKER (PLUG IN TYPE) เซอร์กิตเบรกเกอร์ รุ่น PLUG IN TYPE แบบอเมริกา ตามมาตรฐาน IEC 60898	10
T&B	MINIATURE CIRCUIT BREAKERS SERIES S-241(CLASS A) เซอร์กิตเบรกเกอร์ รุ่น S-241(CLASS A)	11
T&B	MINIATURE CIRCUIT BREAKERS SERIES C45N เซอร์กิตเบรกเกอร์ รุ่น C45N	12
	MINIATURE CIRCUIT BREAKERS SERIES G-2000 เซอร์กิตเบรกเกอร์ รุ่น G-2000	13
MG	MINIATURE CIRCUIT BREAKERS SERIES S-241,C45N เซอร์กิตเบรกเกอร์ รุ่น S-241,C45N	14
ABB	MINIATURE CIRCUIT BREAKERS เซอร์กิตเบรกเกอร์	14
MG	SWITCH ISOLATORS HL-32, HL-33, HL-34 สวิตช์ไอโซเลเตอร์ รุ่น HL-32, HL-33, HL-34	15
BBC	MINIATURE CIRCUIT BREAKERS SERIES S61,S62,S63 เซอร์กิตเบรกเกอร์ รุ่น S61,S62,S63	16
BBC	กล่องสำหรับใส่ลูกเซอร์กิต รุ่น S61,S62,S63	16

เซอร์กิตเบรกเกอร์ รุ่น PLUG IN TYPE แบบอเมริกา ตามมาตรฐาน IEC 60898

- เซอร์กิตเบรกเกอร์ PLUG IN TYPE แบบอเมริกา รุ่นใหม่ตรงตามมาตรฐานการติดตั้งทางไฟฟ้าสำหรับประเทศไทย
- เหมาะสำหรับใช้กับบ้านพักอาศัย และ อาคารทั่วไป ตามมาตรฐาน IEC 60898
- เหมาะสำหรับการติดตั้งในตู้ คอนซูมเมอร์ยูนิต 1 เฟส 2 สาย 240 โวลท์ หรือการติดตั้งในตู้โหลดเซ็นเตอร์ 240/415 โวลท์
- พิกัดกระแสไฟฟ้าลัดวงจร : (IC) 10kA-240/415V สำหรับ 1POLE, 2POLE และ 3POLE
- ป้องกันกระแสไฟฟ้าลัดวงจร หรือใช้กระแสไฟฟ้าเกิน มีขนาดแอมป์ต่าง ๆ ให้เลือกใช้ตามความเหมาะสมของการใช้งาน
- ใช้กับตู้คอนซูมเมอร์ยูนิต T&B รุ่น TB ขนาดต่าง ๆ

เซอร์กิตเบรกเกอร์ รุ่น PLUG IN TYPE/1POLE

1 POLE - IEC-60898-Icn=10KA	TYPE NO. รุ่น	RATED (A) ขนาดแอมป์	PACKING UNIT บรรจุกล่องละ/ตัว	@PRICE/BATH ราคาตัวละ/บาท
	PI-C6	6A	12 PCS.	140.-
	PI-C10	10A	12 PCS.	140.-
	PI-C16	16A	12 PCS.	140.-
	PI-C20	20A	12 PCS.	140.-
	PI-C25	25A	12 PCS.	140.-
	PI-C32	32A	12 PCS.	140.-
	PI-C40	40A	12 PCS.	140.-

เซอร์กิตเบรกเกอร์ รุ่น PLUG IN TYPE/2POLE

2 POLE - IEC-60898-Icn=10KA	TYPE NO. รุ่น	RATED (A) ขนาดแอมป์	PACKING UNIT บรรจุกล่องละ/ตัว	@PRICE/BATH ราคาตัวละ/บาท
	PI-C6	6A	6 PCS.	500.-
	PI-C10	10A	6 PCS.	500.-
	PI-C16	16A	6 PCS.	500.-
	PI-C20	20A	6 PCS.	500.-
	PI-C25	25A	6 PCS.	500.-
	PI-C32	32A	6 PCS.	500.-
	PI-C40	40A	6 PCS.	500.-
	PI-C50	50A	6 PCS.	700.-
	PI-C63	63A	6 PCS.	700.-

เซอร์กิตเบรกเกอร์ รุ่น PLUG IN TYPE/3POLE

3 POLE - IEC-60898-Icn=10KA	TYPE NO. รุ่น	RATED (A) ขนาดแอมป์	PACKING UNIT บรรจุกล่องละ/ตัว	@PRICE/BATH ราคาตัวละ/บาท
	PI-C6	6A	4 PCS.	900.-
	PI-C10	10A	4 PCS.	900.-
	PI-C16	16A	4 PCS.	900.-
	PI-C20	20A	4 PCS.	900.-
	PI-C25	25A	4 PCS.	900.-
	PI-C32	32A	4 PCS.	900.-
	PI-C40	40A	4 PCS.	900.-
	PI-C50	50A	4 PCS.	1,100.-
	PI-C63	63A	4 PCS.	1,100.-

SPECIFICATION AND FEATURE

- PROTECTION AGAINST BOTH OVERLOAD AND SHORT CIRCUIT
- HIGH BREAKING CAPACITY
- CONTACT POSITION INDICATION
- EASY MOUNTING ONTO 35mm DIN RAIL

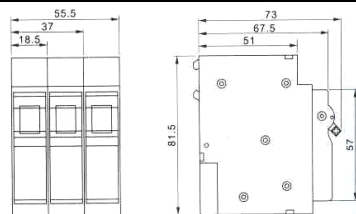

** บริษัทฯสงวนสิทธิ์ที่จะเปลี่ยนแปลงราคาโดยไม่ต้องแจ้งให้ทราบล่วงหน้า **

เซอร์กิตเบรกเกอร์ รุ่น S-241(CLASS A)

- Conform to IEC 60898 standard
- Easy identification of ON and OFF
- Reliable box lug terminations
- Accepts copper or aluminum conductors
- Quick-make, Quick-break mechanism
- Internal common trip for multi-pole
- Thoroughly tested to assure quality and reliability

เซอร์กิตเบรกเกอร์ รุ่น S-241 (CLASS A)

1 POLE IEC-947-2-Icn=6KA	TYPE NO.	RATED (A)	PACKING UNIT	@PRICE/BATH
	รุ่น	ขนาดแอมป์	บรรจุกล่องละ/ตัว	ราคาตัวละ/บาท
	S-241	2A	12 PCS.	120.-
	S-241	4A	12 PCS.	120.-
	S-241	6A	12 PCS.	120.-
	S-241	10A	12 PCS.	120.-
	S-241	16A	12 PCS.	120.-
	S-241	20A	12 PCS.	120.-
	S-241	25A	12 PCS.	120.-
	S-241	32A	12 PCS.	120.-
	S-241	40A	12 PCS.	120.-

เซอร์กิตเบรกเกอร์ รุ่น S-252 (CLASS A)

2 POLE IEC-947-2-Icn=10KA	TYPE NO.	RATED (A)	PACKING UNIT	@PRICE/BATH
	รุ่น	ขนาดแอมป์	บรรจุกล่องละ/ตัว	ราคาตัวละ/บาท
	S-252	6A	6 PCS.	400.-
	S-252	10A	6 PCS.	400.-
	S-252	16A	6 PCS.	400.-
	S-252	20A	6 PCS.	400.-
	S-252	25A	6 PCS.	400.-
	S-252	32A	6 PCS.	400.-
	S-252	40A	6 PCS.	400.-
	S-252	50A	6 PCS.	600.-
	S-252	63A	6 PCS.	600.-

เซอร์กิตเบรกเกอร์ รุ่น S-253 (CLASS A)

3 POLE IEC-947-2-Icn=10KA	TYPE NO.	RATED (A)	PACKING UNIT	@PRICE/BATH
	รุ่น	ขนาดแอมป์	บรรจุกล่องละ/ตัว	ราคาตัวละ/บาท
	S-253	6A	4 PCS.	800.-
	S-253	10A	4 PCS.	800.-
	S-253	16A	4 PCS.	800.-
	S-253	20A	4 PCS.	800.-
	S-253	25A	4 PCS.	800.-
	S-253	32A	4 PCS.	800.-
	S-253	40A	4 PCS.	800.-
	S-253	50A	4 PCS.	1,000.-
	S-253	63A	4 PCS.	1,000.-

** บริษัทฯสงวนสิทธิ์ที่จะเปลี่ยนแปลงราคาโดยไม่ต้องแจ้งให้ทราบล่วงหน้า **

เซอร์กิตเบรกเกอร์ รุ่น C45N

- Conform to IEC 60898 standard
- Easy identification of ON and OFF
- Reliable box lug terminations
- Accepts copper or aluminum conductors
- Quick-make, Quick-break mechanism
- Internal common trip for multi-pole
- Thoroughly tested to assure quality and reliability

เซอร์กิตเบรกเกอร์ รุ่น C45N (1POLE)

1POLE IEC898 Icn=6KA	TYPE NO. รุ่น	RATED (A) ขนาดแอมป์	PACKING UNIT บรรจุกล่องละ/ตัว	@PRICE/BATH ราคาตัวละ/บาท
	C45N/1POLE	6A	12 PCS.	120.-
	C45N/1POLE	10A	12 PCS.	120.-
	C45N/1POLE	16A	12 PCS.	120.-
	C45N/1POLE	20A	12 PCS.	120.-
	C45N/1POLE	25A	12 PCS.	120.-
	C45N/1POLE	32A	12 PCS.	120.-
	C45N/1POLE	40A	12 PCS.	120.-

เซอร์กิตเบรกเกอร์ รุ่น C45N (2POLE)

2POLE IEC898 Icn=6KA	TYPE NO. รุ่น	RATED (A) ขนาดแอมป์	PACKING UNIT บรรจุกล่องละ/ตัว	@PRICE/BATH ราคาตัวละ/บาท
	C45N/2POLE	6A	6 PCS.	400.-
	C45N/2POLE	10A	6 PCS.	400.-
	C45N/2POLE	16A	6 PCS.	400.-
	C45N/2POLE	20A	6 PCS.	400.-
	C45N/2POLE	25A	6 PCS.	400.-
	C45N/2POLE	32A	6 PCS.	400.-
	C45N/2POLE	40A	6 PCS.	400.-
	C45N/2POLE	50A	6 PCS.	600.-
	C45N/2POLE	63A	6 PCS.	600.-

เซอร์กิตเบรกเกอร์ รุ่น C45N (3POLE)

3POLE IEC898 Icn=6KA	TYPE NO. รุ่น	RATED (A) ขนาดแอมป์	PACKING UNIT บรรจุกล่องละ/ตัว	@PRICE/BATH ราคาตัวละ/บาท
	C45N/3POLE	6A	4 PCS.	400.-
	C45N/3POLE	10A	4 PCS.	400.-
	C45N/3POLE	16A	4 PCS.	400.-
	C45N/3POLE	20A	4 PCS.	400.-
	C45N/3POLE	25A	4 PCS.	400.-
	C45N/3POLE	32A	4 PCS.	400.-
	C45N/3POLE	40A	4 PCS.	400.-
	C45N/3POLE	50A	4 PCS.	600.-
	C45N/3POLE	63A	4 PCS.	600.-

** บริษัทฯสงวนสิทธิ์ที่จะเปลี่ยนแปลงราคาโดยไม่ต้องแจ้งให้ทราบล่วงหน้า **



MINIATURE CIRCUIT BREAKERS SERIES G2000

เซอร์กิตเบรกเกอร์ รุ่น G2000

FEATURES

- STANDARDS: IEC 898, IEC 947-2
- SHORT CIRCUIT BREAKING CAPACITY IEC 898-Icn=10kA
- SHORT CIRCUIT BREAKING CAPACITY IEC 947-2-Icn=15kA
- RATED OPERATIONAL VOLTAGE U_e=240/415VAC
- DC APPLICATION 48V PER POLE/110V(2POLE IN SERIES)

OPERATING TEMPERATURE RANGE-5 TO +55° C
MOUNTING ARRANGEMENT 35mm DIN CHANNEL
TERMINAL SIZE SUITABLE FOR 35sq.mm CABLE
VIBRATION RESISTANCE 3g AT LEAST 30min.
SHOCK RESISTANCE 40g,DURATION OF 5ms
FREQUENCY 50/60Hz

เซอร์กิตเบรกเกอร์ รุ่น G2000 1POLE

Thermal Operating Limit 1.13-1.45 x In Magnetic operating C 5-10 x In 1-pole IEC 898 Icn=10kA	Characteristic C type	Rated (A)	Packing Unit	Unit Price/Bath
	PGE 8311000	0.5A	12PCS.	600.-
	PGE 8311001	1A	12PCS.	600.-
	PGE 8311002	2A	12PCS.	400.-
	PGE 8311004	4A	12PCS.	400.-
	PGE 8311006	6A	12PCS.	200.-
	PGE 8311010	10A	12PCS.	200.-
	PGE 8311016	16A	12PCS.	200.-
	PGE 8311020	20A	12PCS.	200.-
	PGE 8311025	25A	12PCS.	200.-
	PGE 8311032	32A	12PCS.	200.-
	PGE 8311040	40A	12PCS.	200.-
	PGE 8311050	50A	12PCS.	650.-
PGE 8311063	63A	12PCS.	650.-	

เซอร์กิตเบรกเกอร์ รุ่น G2000 2POLE

Thermal Operating Limit 1.13-1.45 x In Magnetic operating C 5-10 x In 2-pole IEC 898 Icn=10kA	Characteristic C type	Rated (A)	Packing Unit	Unit Price/Bath
	PGE 8312000	0.5A	6PCS.	1,500.-
	PGE 8312001	1A	6PCS.	1,500.-
	PGE 8312002	2A	6PCS.	1,500.-
	PGE 8312004	4A	6PCS.	1,500.-
	PGE 8312006	6A	6PCS.	650.-
	PGE 8312010	10A	6PCS.	650.-
	PGE 8312016	16A	6PCS.	650.-
	PGE 8312020	20A	6PCS.	650.-
	PGE 8312025	25A	6PCS.	650.-
	PGE 8312032	32A	6PCS.	650.-
	PGE 8312040	40A	6PCS.	650.-
	PGE 8312050	50A	6PCS.	1,200.-
PGE 8312063	63A	6PCS.	1,200.-	

เซอร์กิตเบรกเกอร์ รุ่น G2000 3POLE

Thermal Operating Limit 1.13-1.45 x In Magnetic operating C 5-10 x In 3-pole IEC 898 Icn=10kA	Characteristic C type	Rated (A)	Packing Unit	Unit Price/Bath
	PGE 8313000	0.5A	4PCS.	3,200.-
	PGE 8313001	1A	4PCS.	3,200.-
	PGE 8313002	2A	4PCS.	3,200.-
	PGE 8313004	4A	4PCS.	3,200.-
	PGE 8313006	6A	4PCS.	1,500.-
	PGE 8313010	10A	4PCS.	1,500.-
	PGE 8313016	16A	4PCS.	1,500.-
	PGE 8313020	20A	4PCS.	1,500.-
	PGE 8313025	25A	4PCS.	1,500.-
	PGE 8313032	32A	4PCS.	1,500.-
	PGE 8313040	40A	4PCS.	1,500.-
	PGE 8313050	50A	4PCS.	2,200.-
PGE 8313063	63A	4PCS.	2,200.-	

** บริษัทฯสงวนสิทธิ์ที่จะเปลี่ยนแปลงราคาโดยไม่ต้องแจ้งให้ทราบล่วงหน้า **

เซอร์กิตเบรกเกอร์ รุ่น S-241

- CONFORM TO IEC 60898 STANDARD
- EASY IDENTIFICATION OF ON AND OFF
- RELIABLE BOX LUG TERMINATIONS
- ACCEPTS COPPER OR ALUMINUM CONDUCTORS
- QUICK-MAKE, QUICK-BREAK MECHANISM
- INTERNAL COMMON TRIP FOR MULTI-POLE
- THOROUGHLY TESTED TO ASSURE QUALITY AND RELIABILITY

เซอร์กิตเบรกเกอร์ รุ่น S-241 1POLE

	TYPE NO.	RATED CURRENT (A)	PACKINGS UNIT	@PRICE/BATH
	รุ่น	ขนาดแอมป์	บรรจุกล่องละ	ราคาตัวละ/บาท
	S-241	6A	12 PCS.	120.-
	S-241	10A	12 PCS.	120.-
	S-241	16A	12 PCS.	120.-
	S-241	20A	12 PCS.	120.-
	S-241	25A	12 PCS.	120.-
	S-241	32A	12 PCS.	120.-
	S-241	40A	12 PCS.	120.-

เซอร์กิตเบรกเกอร์ รุ่น S-252 2POLE

	TYPE NO.	RATED CURRENT (A)	PACKINGS UNIT	@PRICE/BATH
	รุ่น	ขนาดแอมป์	บรรจุกล่องละ	ราคาตัวละ/บาท
	S-252	6A	6 PCS.	400.-
	S-252	10A	6 PCS.	400.-
	S-252	16A	6 PCS.	400.-
	S-252	20A	6 PCS.	400.-
	S-252	25A	6 PCS.	400.-
	S-252	32A	6 PCS.	400.-
	S-252	40A	6 PCS.	400.-
	S-252	50A	6 PCS.	600.-
	S-252	63A	6 PCS.	600.-

เซอร์กิตเบรกเกอร์ รุ่น C-45N 3POLE

	TYPE NO.	RATED CURRENT (A)	PACKINGS UNIT	@PRICE/BATH
	รุ่น	ขนาดแอมป์	บรรจุกล่องละ	ราคาตัวละ/บาท
	C45N	5A	4 PCS.	700.-
	C45N	10A	4 PCS.	700.-
	C45N	15A	4 PCS.	700.-
	C45N	20A	4 PCS.	700.-
	C45N	25A	4 PCS.	700.-
	C45N	32A	4 PCS.	700.-
	C45N	40A	4 PCS.	700.-
	C45N	50A	4 PCS.	700.-
	C45N	60A	4 PCS.	700.-

MINIATURE CIRCUIT BREAKERS

เซอร์กิตเบรกเกอร์

MINIATURE CIRCUIT BREAKER

	BREAKING CAPACITY	ORDER CODE	UNIT PRICE/BATH
	S-230/4.5KA	S-231/25A T3	140.-
S-240S/5KA	S-241/40A T3	140.-	
S-272/15kA	S-272/50A	1,200.-	
S-272/15kA	S-272/63A	1,200.-	

** บริษัทฯสงวนสิทธิ์ที่จะเปลี่ยนแปลงราคาโดยไม่ต้องแจ้งให้ทราบล่วงหน้า **

สวิตช์ไอโซเลเตอร์ รุ่น HL-32, HL-33, HL-34

- สอดคล้องตามมาตรฐาน IEC408: 1972, BS 5419. VDE 0632
- ความสามารถในการตัดทานกระแสลัดวงจร 25KA สำหรับรุ่น HL-32
- มีขั้วต่อสายที่สามารถเข้าสายได้สะดวกและรวดเร็ว

รุ่น HL-32 (2POLE)

	TYPE NO. รุ่น	RATED CURRENT (A) ขนาดแอมป์	PACKINGS UNIT บรรจุกล่องละ	@PRICE/BATH ราคาตัวละ/บาท
	HL-32/32A	32A	6 PCS.	400.-
	HL-32/40A	40A	6 PCS.	500.-
	HL-32/50A	50A	6 PCS.	550.-
	HL-32/63A	63A	6 PCS.	600.-

รุ่น HL-33 (3POLE)

	TYPE NO. รุ่น	RATED CURRENT (A) ขนาดแอมป์	PACKINGS UNIT บรรจุกล่องละ	@PRICE/BATH ราคาตัวละ/บาท
	HL-33/40A	40A	4 PCS.	700.-
	HL-33/50A	50A	4 PCS.	800.-
	HL-33/63A	63A	4 PCS.	800.-
	HL-33/100A	100A	4 PCS.	1,000.-

รุ่น HL-34 (4POLE)

	TYPE NO. รุ่น	RATED CURRENT (A) ขนาดแอมป์	PACKINGS UNIT บรรจุกล่องละ	@PRICE/BATH ราคาตัวละ/บาท
	HL-34/63A	63A	3 PCS.	1,000.-
	HL-34/100A	100A	3 PCS.	1,200.-

** บริษัทฯสงวนสิทธิ์ที่จะเปลี่ยนแปลงราคาโดยไม่ต้องแจ้งให้ทราบล่วงหน้า **

เซอร์กิตเบรกเกอร์ รุ่น S61, S62, S63

รุ่น S61 (1POLE)

	TYPE NO.	RATED CURRENT (A)	PACKINGS UNIT	@PRICE/BATH
	รุ่น	ขนาดแอมป์	บรรจุกล่องละ	ราคาตัวละ/บาท
	S61	6A	10PCS.	120.-
	S61	10A	10PCS.	120.-
	S61	16A	10PCS.	120.-
	S61	20A	10PCS.	120.-
	S61	25A	10PCS.	120.-
	S61	32A	10PCS.	120.-
	S61	40A	10PCS.	120.-

รุ่น S62 (2POLE)

	TYPE NO.	RATED CURRENT (A)	PACKINGS UNIT	@PRICE/BATH
	รุ่น	ขนาดแอมป์	บรรจุกล่องละ	ราคาตัวละ/บาท
	S62	6A	5PCS.	400.-
	S62	10A	5PCS.	400.-
	S62	16A	5PCS.	400.-
	S62	20A	5PCS.	400.-
	S62	25A	5PCS.	400.-
	S62	32A	5PCS.	400.-
	S62	40A	5PCS.	400.-

รุ่น S63 (3POLE)

	TYPE NO.	RATED CURRENT (A)	PACKINGS UNIT	@PRICE/BATH
	รุ่น	ขนาดแอมป์	บรรจุกล่องละ	ราคาตัวละ/บาท
	S63	6A	3PCS.	800.-
	S63	10A	3PCS.	800.-
	S63	16A	3PCS.	800.-
	S63	20A	3PCS.	800.-
	S63	25A	3PCS.	800.-
	S63	32A	3PCS.	800.-
	S63	40A	3PCS.	800.-

กล่องสำหรับใส่เบรกเกอร์ 1 โพล 2 โพล และ 3 โพล

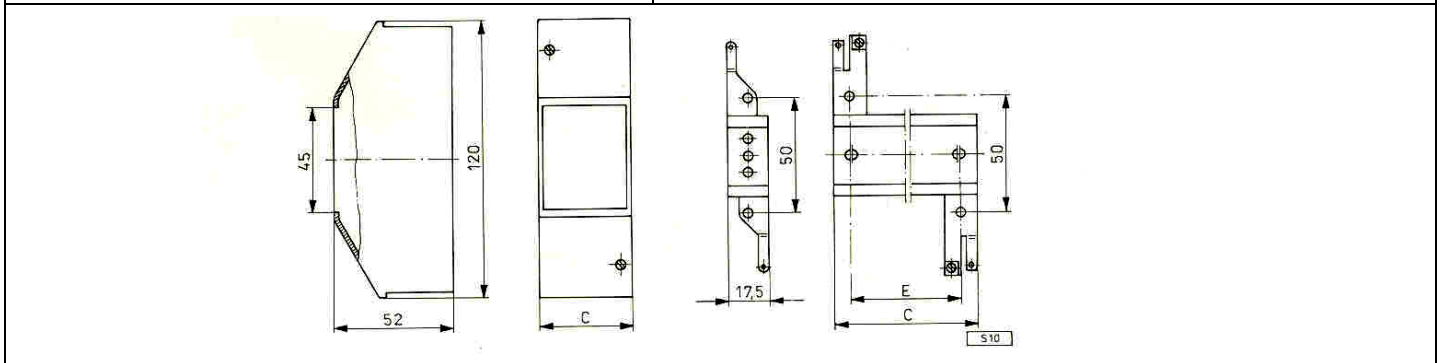

	<p>ENCLOSURE, COMPLETE WITH MOUNTING PLATE, WITHOUT NEUTRAL TERMINALS, FOR CIRCUIT-BREAKERS:</p> <p>ขนาด 2 ช่อง ราคาใบละ 60 บาท สำหรับเบรกเกอร์ 1 โพล และ 2 โพล</p> <p>ขนาด 3 ช่อง ราคาใบละ 120 บาท สำหรับเบรกเกอร์ 1 โพล 2 โพล และ 3 โพล</p>
---	---



3

Earth leakage circuit breaker & motor starter ชุดกันดูดพร้อมเซอร์กิตเบรกเกอร์กันช้อด 1POLE, 2POLE รุ่น S241, S252



ยี่ห้อ	ประเภทสินค้า	หน้า
T&B	EARTH LEAKAGE CIRCUIT BREAKERS SERIES C45L ชุดกันดูดพร้อมเซอร์กิตเบรกเกอร์กันช้อด 1POLE, 2POLE รุ่น S241, S252	17
T&B	EARTH-LEAKAGE CIRCUIT BREAKERS กันดูด รุ่น F-362, NGPL4P และ รุ่น F302, F304	18
BBC	EARTH-LEAKAGE CIRCUIT BREAKERS กันดูด รุ่น F302, F304, F362	19
ABB	EARTH-LEAKAGE CIRCUIT BREAKERS กันดูด รุ่น F302, F304, F362	19
	RESIDUAL CURRENT CIRCUIT BREAKERS เบรกเกอร์กันไฟดูด	19
T&B	SAFETY BREAKER TYPE TB – 50N (WHITE) เซฟตี้เบรกเกอร์รุ่น TB – 50N (หน้าสีขาว)	20
	SAFETY BREAKERS เซฟตี้เบรกเกอร์รุ่น HB-2P 1E	21

ชุดกันดูดพร้อมเซอร์กิตเบรคเกอร์กันช็อต 1POLE, 2POLE รุ่น S241, S252

APPLICATION

- C45L earth leakage circuit breaker is used for the protection, against electrical leakage in the circuit of 50Hz or 60Hz, rated voltage single-phase 240V, 3phase 415V, rated current up to 60A. When somebody gets an electric shock or the residual current of the circuit exceeds the fixed value, the ELCB can cut off the power within the time of 0.1s automatically protecting the personal safety and preventing the equipment from the fault resulted from the residual current. With this function, the ELCB can protect the circuit against overload and short circuit or can be used for the uninfrequented switch over the circuit under normal conditions. It conforms to IEC60898 & IEC60755.

กันดูดพร้อมเซอร์กิตเบรคเกอร์กันช็อต 1POLE รุ่น C45L/1P

	IEC60898 6kA	TYPE NO.	RATED (A)	PACKING UNIT	@PRICE/BATH
		รุ่น	ขนาดแอมป์	บรรจุกล่องละ/ตัว	ราคาตัวละ/บาท
		C45L/1P	6A	1 PCS.	680.-
		C45L/1P	10A	1 PCS.	680.-
		C45L/1P	16A	1 PCS.	680.-
		C45L/1P	20A	1 PCS.	680.-
		C45L/1P	25A	1 PCS.	680.-
		C45L/1P	32A	1 PCS.	680.-
	C45L/1P	40A	1 PCS.	680.-	

กันดูดพร้อมเซอร์กิตเบรคเกอร์กันช็อต 2POLE รุ่น C45L(2P/2L)

	IEC60898 10kA	TYPE NO.	RATED (A)	PACKING UNIT	@PRICE/BATH
		รุ่น	ขนาดแอมป์	บรรจุกล่องละ/ตัว	ราคาตัวละ/บาท
		C45L (2P/2L)	45A	1 PCS.	860.-

ชุดกันดูดพร้อมเซอร์กิตเบรคเกอร์กันช็อต 1POLE พร้อมกล่อง รุ่น C45LS/1P

	TYPE NO.	RATED (A)	PACKING UNIT	@PRICE/BATH
	รุ่น	ขนาดแอมป์	บรรจุกล่องละ/ชุด	ราคาชุดละ/บาท
	C45LS/1P	6A	1 PCS.	700.-
	C45LS/1P	10A	1 PCS.	700.-
	C45LS/1P	16A	1 PCS.	700.-
	C45LS/1P	20A	1 PCS.	700.-
	C45LS/1P	25A	1 PCS.	700.-
	C45LS/1P	32A	1 PCS.	700.-
	C45LS/1P	40A	1 PCS.	700.-

ชุดกันดูดพร้อมเซอร์กิตเบรคเกอร์กันช็อต 2POLE พร้อมกล่อง รุ่น C45LS/2P

	TYPE NO.	RATED (A)	PACKING UNIT	@PRICE/BATH
	รุ่น	ขนาดแอมป์	บรรจุกล่องละ/ชุด	ราคาชุดละ/บาท
		C45LS/2P	45A	1 PCS.

TYPE	DIMENSION (mm)				
	A	B	C	D	E
C45L/1P	54	70	40	45	94
C45L/2P	71	70	40	45	94

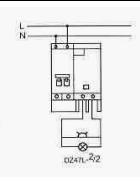
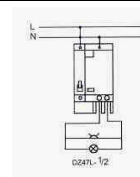
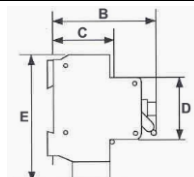
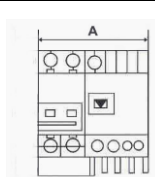

กันดูด รุ่น F-362,F-364 และ รุ่น F302, F304

เซอร์กิตเบรกเกอร์ป้องกันไฟรั่ว (RCCB) เป็นอุปกรณ์ที่ทำงานเมื่อมีกระแสไฟฟ้ารั่ว โดยอาศัยการเทียบความสมดุลของกระแสไฟ จากหลักการของหม้อแปลงสมดุล และเป็นอุปกรณ์ที่ทริบโดยใช้แม่เหล็กถาวร (PERMANENT MAGNETTRIP) ออกแบบตามมาตรฐานและ เป็นการป้องกันการถูกไฟฟ้ากระตุ้นอันเนื่องจากการสัมผัสโดยตรงและโดยอ้อมเมื่อเกิดความผิดพลาดจากกระแสลัด

รุ่น F362 (2POLE)

	TYPE NO. รุ่น	RATED CURRENT ขนาดแอมป์	PACKINGS UNIT บรรจุกล่องละ	@PRICE/BATH ราคาตัวละ/บาท
	F362/25A	25A/0.03E	1PCS.	1,200.-
	F362/32A	32A/0.03E	1PCS.	1,200.-
	F362/40A	40A/0.03E	1PCS.	1,300.-
	F362/63A	63A/0.03E	1PCS.	1,800.-

รุ่น NGPL (4POLE)

	TYPE NO. รุ่น	RATED CURRENT (A) ขนาดแอมป์	PACKINGS UNIT บรรจุกล่องละ	@PRICE/BATH ราคาตัวละ/บาท
	NGPL4P/32A	32A/0.03E	1PCS.	2,000.-
	NGPL4P/40A	40A/0.03E	1PCS.	2,000.-
	NGPL4P/63A	63A/0.03E	1PCS.	2,800.-

รุ่น F302 (2POLE)

	TYPE NO. รุ่น	RATED CURRENT ขนาดแอมป์	PACKINGS UNIT บรรจุกล่องละ	@PRICE/BATH ราคาตัวละ/บาท
	F302/25A	25A/0.03E	1PCS.	1,300.-
	F302/32A	32A/0.03E	1PCS.	1,300.-
	F302/40A	40A/0.03E	1PCS.	1,300.-
	F302/63A	63A/0.03E	1PCS.	1,600.-

รุ่น F304 (4POLE)

	TYPE NO. รุ่น	RATED CURRENT (A) ขนาดแอมป์	PACKINGS UNIT บรรจุกล่องละ	@PRICE/BATH ราคาตัวละ/บาท
	F304/32A	32A/0.03E	1PCS.	2,000.-
	F304/40A	40A/0.03E	1PCS.	2,000.-
	F304/63A	63A/0.03E	1PCS.	2,800.-

กล่อง พี.วี.ซี. สำหรับใส่กันดูด รุ่น F302 และ รุ่น F304

			<p>COMPLETE MOUNTING KIT (Prot. Cat. IP 40) TYPE: IGN 0/63</p> <p>2 POLE ราคาใบละ 60 บาท 4 POLE ราคาใบละ 100 บาท</p>
---	---	---	---

** บริษัทฯสงวนสิทธิ์ที่จะเปลี่ยนแปลงราคาโดยไม่ต้องแจ้งให้ทราบล่วงหน้า **

กันดูด รุ่น F302, F304

รุ่น F302 (2POLE)

	TYPE NO. รุ่น	RATED CURRENT (A) ขนาดแอมป์	PACKINGS UNIT บรรจุกล่องละ	@PRICE/BATH ราคาตัวละ/บาท
	F302/25A	25A/0.03E	1PCS.	1,300.-
	F302/32A	32A/0.03E	1PCS.	1,300.-
	F302/40A	40A/0.03E	1PCS.	1,300.-
	F302/63A	63A/0.03E	1PCS.	1,600.-

รุ่น F304 (4POLE)

	TYPE NO. รุ่น	RATED CURRENT (A) ขนาดแอมป์	PACKINGS UNIT บรรจุกล่องละ	@PRICE/BATH ราคาตัวละ/บาท
	F304/32A	32A/0.03E	1PCS.	2,000.-
	F304/40A	40A/0.03E	1PCS.	2,000.-
	F304/63A	63A/0.03E	1PCS.	2,800.-

กันดูด รุ่น F362

	TYPE NO.	RATED CURRENT (A)	PACKINGS UNIT	@PRICE/BATH
	F362/63A	63A/0.03E	1PCS.	2,200.-

RESIDUAL CURRENT CIRCUIT BREAKERS

เบรกเกอร์กันไฟดูด

FEATURES

- FOR PROTECTION OF HUMAN LIFE AND PROPERTY AGAINST ELECTRICAL SHOCKS AND FIRES
- FOR USE IN RESIDENTIAL BUILDING, BANKS, HOTEL, THEATERS, HOSPITALS, LAB, HIGH RAISES BUILDINGS ECT.
- FOR USE IN RESIDENTIAL, COMMERCIAL AND INDUSTRIAL MARKETS
- RATED CURRENT: 6-63A IN 2 POLE & 4 POLE. 240V/415V AC
- SENSITIVITY 30mA, CAN BE USED AS MAIN SWITCH/ISOLATOR

เบรกเกอร์กันไฟดูด 2 POLE

	TYPE NO.	RATED CURRENT(A)	@UNIT PRICE/BATH
	304/022530	RCD 25A 2P 30mA	2,400.-
	304/024030	RCD 40A 2P 30mA	2,400.-
	304/026030	RCD 63A 2P 30mA	3,400.-

เบรกเกอร์กันไฟดูด 4 POLE

	TYPE NO.	RATED CURRENT(A)	@UNIT PRICE/BATH
	304/042530	RCD 25A 4P 30mA	3,000.-
	304/044030	RCD 40A 4P 30mA	3,000.-
	304/046030	RCD 63A 4P 30mA	4,000.-

เซฟตี้เบรกเกอร์รุ่น TB – 50N (หน้าสีขาว)

SAFETY BREAKER TYPE TB-50 เป็นเบรกเกอร์ที่ออกแบบมาเพื่อใช้กับไฟ 1E220 VAC โดยเฉพาะ เหมาะสำหรับควบคุมอุปกรณ์ไฟฟ้าต่าง ๆ ทั้งภายในบ้านพักอาศัยและในโรงงานอุตสาหกรรม เช่น ควบคุมวงจรถูกำลัง วงจรแสงสว่าง, ปั้มน้ำ, ปั้ลม, พัดลมโรงงาน และเครื่องปรับอากาศทั้งภายในบ้านและร้านค้า

- โครงสร้างภายในของ SAFETY BREAKER TYPE TB-50 ใช้ระบบไบเมทัลลอลเป็นตัวควบคุมกระแสไฟฟ้า ถ้ามีกระแสไฟฟ้าเกินกว่าพิกัดของตัวเบรกเกอร์ TB-50 ระบบไบเมทัลลอลจะทำงานทันทีในระยะเวลาที่กำหนด แม้กระทั่งเกิดการลัดวงจรขึ้นในระบบไฟฟ้า ระบบไบเมทัลลอลของเบรกเกอร์ TB-50 ก็จะทำงานทันทีโดยที่ตัวเบรกเกอร์ TB-50 สามารถทนต่อกระแสไฟฟ้าที่เกิดการลัดวงจรได้ถึง 1500 AMP(1.5KA)
- SAFETY BREAKER TYPE TB-50ผลิตตามมาตรฐาน JIS

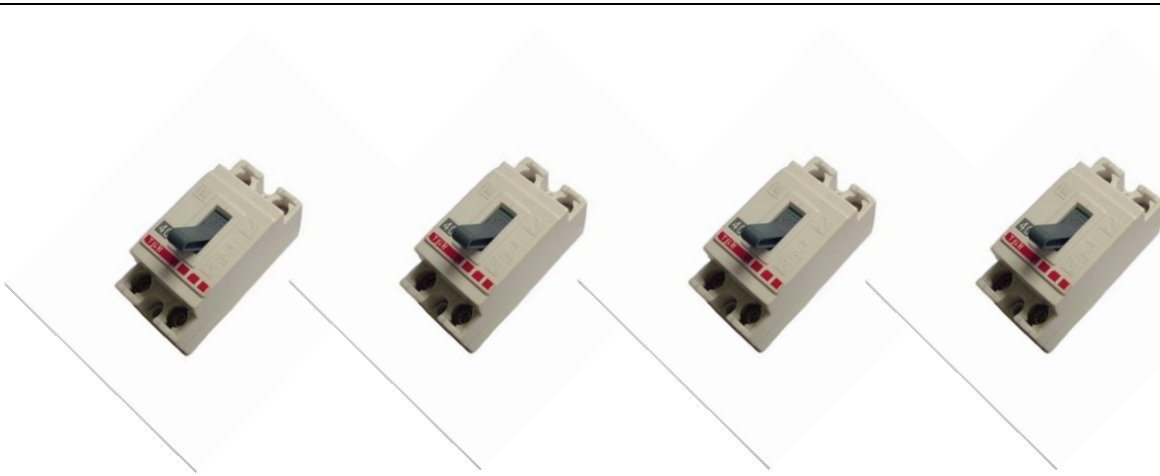

ขนาด 10A,15A,20A,30A,40A บรรจุกล่องละ10ตัว

ราคาตัวละ 80 บาท

DIMENSION

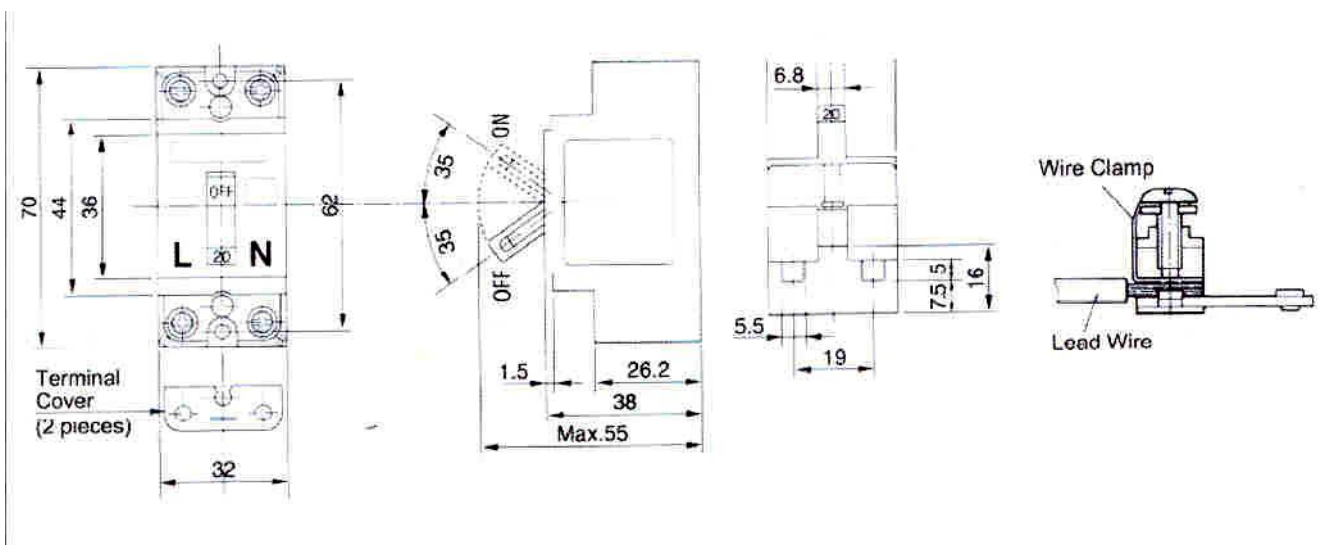

เซฟตี้เบรกเกอร์รุ่น HB-2P 1E

SAFETY BREAKER TYPE HB เป็นเบรกเกอร์ที่ออกแบบมาเพื่อใช้กับไฟ 1E220 VAC โดยเฉพาะ เหมาะสำหรับควบคุมอุปกรณ์ไฟฟ้าต่าง ๆ ทั้งภายในบ้านพักอาศัยและในโรงงานอุตสาหกรรม เช่น ควบคุมวงจรถูกำลัง วงจรแสงสว่าง, ปั้มน้ำ, ปั้ลม, พัดลมโรงงาน และเครื่องปรับอากาศทั้งภายในบ้านและร้านค้า

- โครงสร้างภายในของ SAFETY BREAKER TYPE HB ใช้ระบบไบเมทัลลอลเป็นตัวควบคุมกระแสไฟฟ้า ถ้ามีกระแสไฟฟ้าเกินกว่าพิกัดของตัวเบรกเกอร์ HB ระบบไบเมทัลลอลจะทำงานทันทีในระยะเวลาที่กำหนด แม้กระทั่งเกิดการลัดวงจรขึ้นในระบบไฟฟ้า ระบบไบเมทัลลอลของเบรกเกอร์ HB ก็จะทำงานทันทีโดยที่ตัวเบรกเกอร์ HB สามารถทนต่อกระแสไฟฟ้าที่เกิดการลัดวงจรได้ถึง 1500 AMP (1.5KA)
- SAFETY BREAKER TYPE HB ผลิตตามมาตรฐาน JIS



ขนาด 10A, 15A, 20A, 30A บรรจุกล่องละ 10 ตัว

ราคาตัวละ 60 บาท

DIMENSION

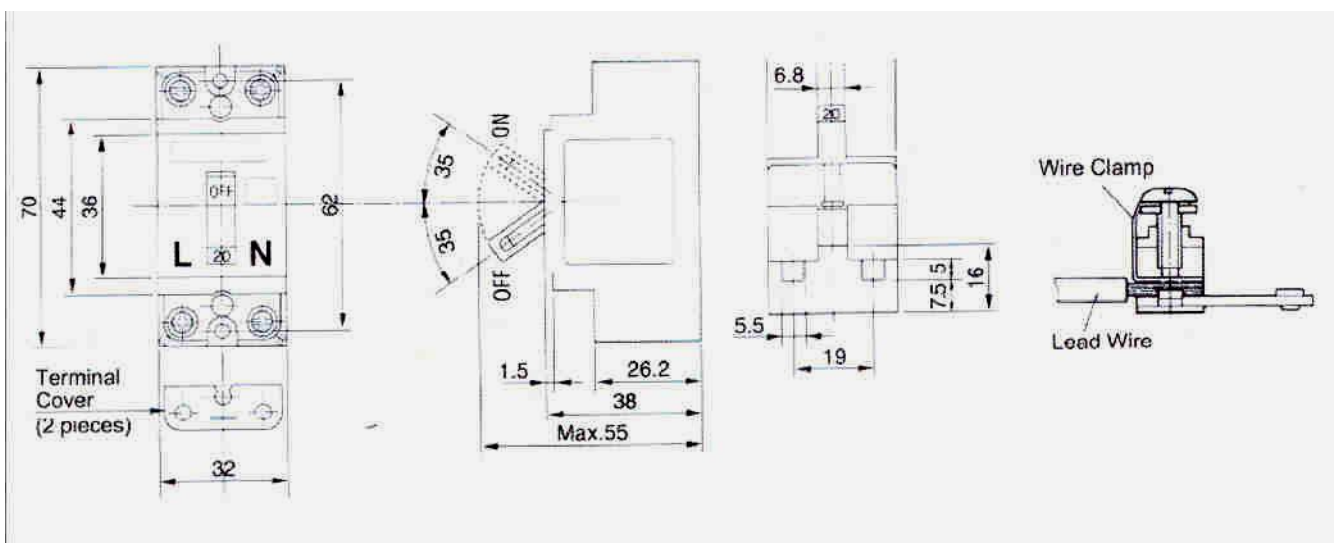





** บริษัทฯสงวนสิทธิ์ที่จะเปลี่ยนแปลงราคาโดยไม่ต้องแจ้งให้ทราบล่วงหน้า **

4

Moulded case circuit breaker เซอร์กิตเบรกเกอร์



ยี่ห้อ	ประเภทสินค้า	หน้า
T&B	THERMAL MAGNETIC CIRCUIT BREAKER เซอร์กิตเบรกเกอร์ รุ่น EZC-100N	22
MITSUKI	NO FUSE BREAKERS เบรกเกอร์ รุ่น NF-CS, NF-CP	23
	THERMAL MAGNETIC CIRCUIT BREAKER C-100 เมนเบรกเกอร์ รุ่น C-100	24
 NIKKO	EARTH – LEAKAGE CIRCUIT BREAKERS (EY SERIES) เซอร์กิตเบรกเกอร์รุ่น EY	25
 NIKKO	FM CIRCUIT BREAKERS (SK,OS SERIES) เซอร์กิตเบรกเกอร์รุ่น SK,OS	26
 NIKKO	FM CIRCUIT BREAKERS (Y SERIES) เซอร์กิตเบรกเกอร์รุ่น Y	26
Shihlin	MOLDED CASE CIRCUIT BREAKERS เบรกเกอร์รุ่น BM-CB	27

เซอร์กิตเบรกเกอร์ รุ่น EZC-100N และ รุ่น EZC-100H

เซอร์กิตเบรกเกอร์ รุ่น EZC-100N : 18kA

เซอร์กิตเบรกเกอร์ รุ่น EZC-100H : 30kA

สวิตช์ตัดตอนอัตโนมัติ (MCCB) ผลิตตามมาตรฐาน IEC 947-2 แบบ THERMAL MAGNETIC TYPE

ผ่านการทดสอบจาก การไฟฟ้านครหลวงแห่งประเทศไทย



TEST REPORT GT.NO. 1552/2548

เซอร์กิตเบรกเกอร์ รุ่น EZC-100H/2POLE IEC Sym 220/240V 30 kA



EZC 100 H : 2 Poles : 30 kA

Type No.	No. of Poles	Rated (A)	@ Price/Bath.
EZC 100 H 2030	2 Poles	30A	1,000.-
EZC 100 H 2040	2 Poles	40A	1,000.-
EZC 100 H 2050	2 Poles	50A	1,000.-
EZC 100 H 2060	2 Poles	60A	1,100.-
EZC 100 H 2075	2 Poles	75A	1,100.-
EZC 100 H 2080	2 Poles	80A	1,100.-
EZC 100 H 20100	2 Poles	100A	1,200.-

เซอร์กิตเบรกเกอร์ รุ่น EZC-100H/3POLE IEC Sym 380/415V 30 kA



EZC 100 H : 3 Poles : 30 kA

Type No.	No. of Poles	Rated (A)	@ Price/Bath.
EZC 100 H 3030	3 Poles	30A	1,600.-
EZC 100 H 3040	3 Poles	40A	1,600.-
EZC 100 H 3050	3 Poles	50A	1,600.-
EZC 100 H 3060	3 Poles	60A	1,700.-
EZC 100 H 3075	3 Poles	75A	1,700.-
EZC 100 H 3080	3 Poles	80A	1,700.-
EZC 100 H 30100	3 Poles	100A	1,800.-

เซอร์กิตเบรกเกอร์ รุ่น EZC-100N/3POLE IEC Sym 380/415V 18 kA



EZC 100 N : 3 Poles : 18 kA

Type No.	No. of Poles	Rated (A)	@ Price/Bath.
EZC 100 N 3030	3 Poles	30A	1,400.-
EZC 100 N 3040	3 Poles	40A	1,400.-
EZC 100 N 3050	3 Poles	50A	1,400.-
EZC 100 N 3060	3 Poles	60A	1,500.-
EZC 100 N 3075	3 Poles	75A	1,500.-
EZC 100 N 3080	3 Poles	80A	1,500.-
EZC 100 N 30100	3 Poles	100A	1,600.-

DIMENSIONS

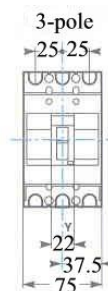
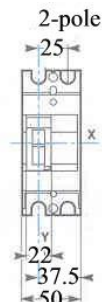
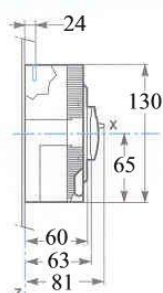

** บริษัทฯสงวนสิทธิ์ที่จะเปลี่ยนแปลงราคาโดยไม่ต้องแจ้งให้ทราบล่วงหน้า **

เบรกเกอร์ รุ่น NF-CS



NO FUSE BREAKERS NF-CS / 2P

Cat No.	NO.OF POLES	Rated Current (Amps)	Ice(kA) 380/415V	DIAMENSIONS (mm)				@Unit Price/ Bath
				A	B	C	D	
NF-30CS	2P	10A,15A,20A,30A	1.5 kA	45	96	49	65	470.-
NF-50CS	2P	30A,40A,50A	5 kA	50	130	68	86	540.-
NF-60CS	2P	60A	5 kA	50	130	68	86	540.-
NF-100CS	2P	60A,75A,100A	18 kA	60	155	68	88	740.-

NO FUSE BREAKERS NF-CS / 3P

Cat No.	NO.OF POLES	Rated Current (Amps)	Ice(kA) 380/415V	DIAMENSIONS (mm)				@Unit Price/ Bath
				A	B	C	D	
NF-30CS	3P	10A,15A,20A,30A	1.5 kA	67.5	96	49	65	500.-
NF-50CS	3P	30A,40A,50A	5 kA	75	130	68	86	600.-
NF-60CS	3P	60A	5 kA	75	130	68	86	600.-
NF-100CS	3P	60A,75A,100A	18 kA	90	155	68	89	800.-

เบรกเกอร์ รุ่น NF-CP



NO FUSE BREAKERS NF-CP / 3P

Cat No.	NO.OF POLES	Rated Current (Amps)	Ice(kA) 380/415V	DIAMENSIONS (mm)				@Unit Price/ Bath
				A	B	C	D	
NF-50CP	3P	30A,40A,50A	5 kA	75	130	68	89	600.-
NF-60CP	3P	60A	5 kA	75	130	68	89	600.-
NF-100CP	3P	60A,75A,100A	10 kA	90	155	68	89	800.-
NF-250CP	3P	150A,200A,250A	18 kA	105	165	68	89	2,000.-



THERMAL MAGNETIC CIRCUIT BREAKER C-100

เมนเบรกเกอร์ รุ่น C-100

C-100 with lugs
60,75,100A



C-100 with terminal screws
15,20,30,40,50A



Thermal Magnetic



Cable Lug 60~100A

Introducing GE's new 100Amp Frame Compact molded case circuit breaker 15-100Amperes
Standard: IEC 947-2 and NEMA AB1

Characteristics IEC 947-2
Rated Current(Amps@40°C) In 15, 20, 30, 40, 50, 60, 75, 100

Service Voltage (Volts) Ue 600
Insulation Voltage (Volts) Ui 690

Breaking capacity (kA)
AC 50/60Hz 220/240V 25kA
AC 50/60Hz 380/415V 14kA
AC 50/60Hz 550V 7.5Ka

Characteristics NEMA AB1
Breaking capacity(kA)
AC 50/60Hz 240V 25kA
AC 50/60Hz 480V 14kA
DC 250V 7.5kA

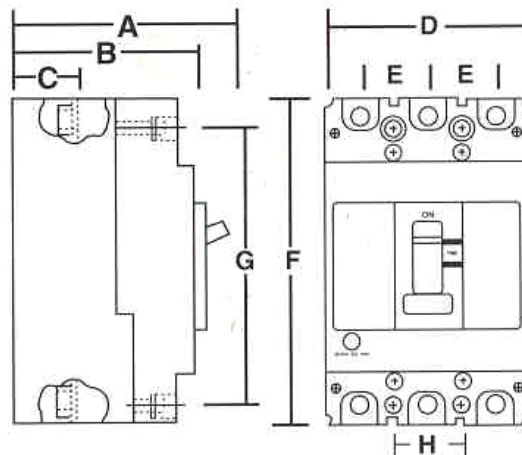

Dimensions(mm)

A = 85.4mm
B = 68mm
C = 26.2mm
D = 75mm
E = 25.4mm
F = 130mm

C-100 WITH TERMINAL SCREWS







Cat No.	Rated Current (Amps)	Icu(kA) 380/415V	Termination Type	Number of Poles	@Unit Price/ Bath
TCD134015	15AT	14kA	M5 CLAMP	3 POLE	2,900.-
TCD134020	20AT	14kA	M5 CLAMP	3 POLE	2,900.-
TCD134030	30AT	14kA	M5 CLAMP	3 POLE	2,900.-
TCD134040	40AT	14kA	M5 CLAMP	3 POLE	2,900.-
TCD134050	50AT	14kA	M5 CLAMP	3 POLE	2,900.-

C-100 WITH CABLE LUG

Cat No.	Rated Current (Amps)	Icu(kA) 380/415V	Termination Type	Number of Poles	@Unit Price/ Bath
TCD134060 WL	60AT	14kA	CABLE LUG	3 POLE	3,000.-
TCD134075 WL	75AT	14kA	CABLE LUG	3 POLE	3,000.-
TCD134100 WL	100AT	14kA	CABLE LUG	3 POLE	3,000.-

** บริษัทฯสงวนสิทธิ์ที่จะเปลี่ยนแปลงราคาโดยไม่ต้องแจ้งให้ทราบล่วงหน้า **

เซอร์กิตเบรกเกอร์รุ่น EY

EARTH LEAKAGE, OVER CURRENT, AND SHORT CIRCUIT									
ELCBS EY SERIES. 2POLES. 1PHASE 2WIRE WORKING VOLTAGE 240V (80-264) 50HZ INTERRUPTING CAPACITY = 5KA									
	TYPE	NO. OF POLES	STANDARD AMPERE RATING(AT)	RATED CURRENT SENSITIVITY(ma) (TIME 0.1 S)	DIMENSIONS(mm)				PRICE
					A	B	C	D	
	EY32C	2	15,20,30	30,100,200,500	75	150	60	85	2,100.-
EY52C	2	15,20,30 40,50,60	30,100,200,500	75	150	60	85	3,200.-	
EARTH LEAKAGE, OVER CURRENT, AND SHORT CIRCUIT									
ELCBS EY SERIES. 3POLES. 3PHASE 3WIRE WORKING VOLTAGE 240V (276-418) 50HZ INTERRUPTING CAPACITY = 5KA									
	TYPE	NO. OF POLES	STANDARD AMPERE RATING(AT)	RATED CURRENT SENSITIVITY(ma) (TIME 0.1 S)	DIMENSIONS(mm)				PRICE
					A	B	C	D	
	EY33C	3	15,20,30	30,100,200,500	75	150	60	85	3,400.-
EY53C	3	15,20,30 40,50,60	30,100,200,500	75	150	60	85	5,200.-	
EARTH LEAKAGE, OVER CURRENT, AND SHORT CIRCUIT									
ELCBS EY SERIES. 3POLES. 3PHASE 3WIRE WORKING VOLTAGE 380V (276-418) 50HZ INTERRUPTING CAPACITY = 7.5KA									
	TYPE	NO. OF POLES	STANDARD AMPERE RATING(AT)	RATED CURRENT SENSITIVITY(ma) (TIME 0.1 S)	DIMENSIONS(mm)				PRICE
					A	B	C	D	
	EY103C	3	30,40,50 60,75,100	30,100/200	90	200	60	85	8,700.-
EARTH LEAKAGE, OVER CURRENT, AND SHORT CIRCUIT									
ELCBS EY SERIES. 3POLES. 3PHASE 3WIRE WORKING VOLTAGE 200V~415V 50HZ INTERRUPTING CAPACITY = 10KA									
	TYPE	NO. OF POLES	STANDARD AMPERE RATING(AT)	RATED CURRENT SENSITIVITY(ma) (TIME 0.1 S)	DIMENSIONS(mm)				PRICE
					A	B	C	D	
	EY203C	3	125,150,175 200,225	30,100/200	115	240	60	84	15,600.-
EARTH LEAKAGE, OVER CURRENT, AND SHORT CIRCUIT									
ELCBS EY SERIES. 3POLES. 3PHASE 3WIRE WORKING VOLTAGE 200V~415V 50HZ INTERRUPTING CAPACITY = 15KA									
	TYPE	NO. OF POLES	STANDARD AMPERE RATING(AT)	RATED CURRENT SENSITIVITY(ma) (TIME 0.1 S)	DIMENSIONS(mm)				PRICE
					A	B	C	D	
	EY203	3	125,150,175 200,225	30,100/200	117	270	90	127	20,000.-
EARTH LEAKAGE, OVER CURRENT, AND SHORT CIRCUIT									
ELCBS EY SERIES. 3POLES. 1PHASE 3WIRE WORKING VOLTAGE 200V~415V 50HZ INTERRUPTING CAPACITY = 25KA									
	TYPE	NO. OF POLES	STANDARD AMPERE RATING(AT)	RATED CURRENT SENSITIVITY(ma) (TIME 0.1 S)	DIMENSIONS(mm)				PRICE
					A	B	C	D	
	EY403	3	250,300,350,400	200/500	160	380	105	155	26,000.-
EY603	3	500,600	200/500	160	380	105	155	56,000.-	

** บริษัทฯสงวนสิทธิ์ที่จะเปลี่ยนแปลงราคาโดยไม่ต้องแจ้งให้ทราบล่วงหน้า **

เซอร์กิตเบรกเกอร์รุ่น SK,OS

COMPACT (ECONOMY) NEW MODEL WITH TRIP BUTTON

TYPE NO.	NO.OF POLES	STANDARD AMPERE RATING (AT)	RATED INTERRUPTING CAPACITY(KA)				DIMENSIONS(mm)				PRICE
			JIS AND NEMA BS(sym)			IEC (sym)	A	B	C	D	
			240V	480V	600V						
SK32	2P	5A,10A,15A,20A,30A	5KA	2.5KA	1.5KA	2.5KA	51	135	60	85	1,300.-
SK33	3P	5A,10A,15A,20A,30A	5KA	2.5KA	1.5KA	2.5KA	51	135	60	85	1,500.-
SK62	2P	10A,20A,30A,40A,50A,60A	10KA	7.5KA	5KA	7.5KA	51	135	60	85	1,500.-
SK63	3P	10A,20A,30A,40A,50A,60A	10KA	7.5KA	5KA	7.5KA	51	135	60	85	1,700.-
NS102	2P	60A,75A,100A	43KA	25KA	14KA	25KA	60	155	68	90	3,900.-
NS103	3P	15A,20A,30A,40A, 50A 60A,75A,100A	43KA	25KA	14KA	25KA	90	155	68	90	4,000.-
NS103	3P	125A	43KA	25KA	14KA	25KA	90	155	68	90	4,200.-
SK203	3P	125A,150A,175A,200A,225A	85KA	43KA	35KA	43KA	117	180	95	127	8,600.-
OS403	3P	250A,300A,350A,400A	85KA	43KA	35KA	43KA	210	280	105	170	16,300.-
OS603	3P	500A,600A	85KA	43KA	35KA	43KA	210	280	105	170	30,600.-
OS803	3P	800A	85KA	43KA	35KA	43KA	210	280	105	170	44,900.-



เซอร์กิตเบรกเกอร์รุ่น Y





COMPACT (ECONOMY) NEW MODEL WITH TRIP BUTTON

TYPE NO.	NO.OF POLES	STANDARD AMPERE RATING (AT)	RATED INTERRUPTING CAPACITY(KA)				DIMENSIONS(mm)				PRICE
			JIS AND NEMA BS(sym)			IEC (sym)	A	B	C	D	
			240V	480V	600V						
Y32	2P	5A,10A,15A,20A,30A	2.5KA	--	--	--	46	96	52	70	800.-
Y33	3P	5A,10A,15A,20A,30A	2.5KA	--	--	--	68	96	52	70	1,000.-
Y62	2P	10A,20A,30A,40A,50A,60A	5KA	2.5KA	2.5KA	2.5KA	51	135	60	85	1,300.-
Y63	3P	10A,20A,30A,40A,50A,60A	5KA	2.5KA	2.5KA	2.5KA	51	135	60	85	1,660.-
NY102	2P	60A,75A,100A,125A	10KA	7.5KA	7.5KA	7.5KA	60	170	60	85	2,500.-
NY103	3P	60A,75A,100A	10KA	7.5KA	7.5KA	7.5KA	60	170	60	85	3,000.-
NY103	3P	125A	10KA	7.5KA	7.5KA	7.5KA	60	170	60	85	3,100.-
Y202	2P	125A,150A,175A,200A,225A	18KA	14KA	14KA	14KA	117	180	95	127	5,450.-
Y203	3P	125A,150A,175A,200A,225A	18KA	14KA	14KA	14KA	117	180	95	127	6,250.-
Y403	3P	250A,300A,350A,400A	30KA	22KA	22KA	22KA	150	300	105	155	12,400.-
Y603	3P	500A,600A	30KA	22KA	22KA	22KA	150	300	105	155	26,000.-

** บริษัทฯสงวนสิทธิ์ที่จะเปลี่ยนแปลงราคาโดยไม่ต้องแจ้งให้ทราบล่วงหน้า **

เบรกเกอร์รุ่น BM-CB

BM-30CB		BM-30SB		BM-50SB		BM-100S		BM-225S			
											
MODEL รุ่น	NO.OF POLES	RATED CURRENT (A)	AC BRAKING CAPACITY Sym(KA)				DIAMENSIONS (mm)				PRICE บาท
			220V	380V	440V	600V	A	B	C	D	
BM-30CB	2	3A,5A,10A	2.5	1.5	--	--	45	96	52	65	560.-
BM-30CB	3	15A,20A,30A	2.5	1.5	--	--	67.5	96	52	65	700.-
BM-30SB	2	3A,5A,10A	5	2.5	2.5	1.5	50	160	68	86	650.-
BM-30SB	3	15A,20A,30A	5	2.5	2.5	1.5	75	160	68	86	950.-
BM-50CB	2	15A,20A,30A	5	2.5	2.5	--	50	160	68	86	750.-
BM-50CB	3	40A,50A	5	2.5	2.5	--	75	160	68	86	980.-
BM-50SB	2	10A,15A,20A	10	7.5	7.5	5	60	150	68	86	1,100.-
BM-50SB	3	30A,40A,50A	10	7.5	7.5	5	90	150	68	86	1,300.-
BM-100CB	2	60A,75A,100A	10	7.5	7.5	--	60	150	68	86	1,150.-
BM-100CB	3	60A,75A,100A	10	7.5	7.5	--	90	150	68	86	1,500.-
BM-100S	2	15A,20A,30A,40A	30	22	22	14	70	165	86	103	2,800.-
BM-100S	3	50A,60A,75A,100A	30	22	22	14	105	165	86	103	3,000.-
BM-100SB	2	60A,75A,100A	22	15	10	--	60	150	68	86	1,150.-
BM-100SB	3	60A,75A,100A	22	15	10	--	90	150	68	86	1,500.-

BM-225CB		BM-400CTA		BM-400S		BM-600S					
											
MODEL รุ่น	NO.OF POLES	RATED CURRENT (A)	AC BRAKING CAPACITY Sym(KA)				DIAMENSIONS (mm)				PRICE บาท
			220V	380V	440V	600V	A	B	C	D	
BM-225CB	3	125A,150A,175 200A,225A	18	10	10	--	105	165	86	110	2,900.-
BM-225S	3	125A,150A,175 200A,225A	85	45	45	35	140	257	103	132	6,600.-
BM-225CG	3	125A,150A,175 200A,225A	42	30	30	--	105	165	86	110	4,500.-
BM-400CTA	3	250A,300A 350A,400A	50	30	30	--	140	257	103	132	9,000.-
BM-400S	3	250A,300A 350A,400A	85	45	45	35	210	275	103	139	11,500.-
BM-600S	3	500A,600A	85	45	45	35	210	275	103	139	20,000.-

** บริษัทฯสงวนสิทธิ์ที่จะเปลี่ยนแปลงราคาโดยไม่ต้องแจ้งให้ทราบล่วงหน้า **

5

Contactor, Magnetic starter, Thermal relay Motor starter AUTOMATIC VOLTAGE REGULATOR & AC SOLENOIDS

คอนแทค, ชุดแมกเนติก, โอเวอร์โหลด, มอเตอร์สตาร์ทเตอร์ เครื่องควบคุมแรงดันไฟฟ้าอัตโนมัติ, โซลินอยส์ รุ่น SA



ยี่ห้อ	ประเภทสินค้า	หน้า
NIKKO	MAGNETIC CONTACTORS (SK SERIES), ACCESSORIE (COIL FOR CONTACTORS SK SERIES) คอนแทคเตอร์ รุ่น SK, คอยล์สำหรับคอนแทคเตอร์ รุ่น SK	28
NIKKO	MAGNETIC CONTACTORS (SN SERIES), SKA SERIES AC CONTACTORS คอนแทคเตอร์ รุ่น SN, คอนแทคเตอร์ใช้สำหรับแอร์คอนดิชั่น และ ฮีทเตอร์ รุ่น SKA	29
NIKKO	MAGNETIC MOTOR STARTTERS ชุดแมกเนติกพร้อมกล่องเหล็ก รุ่น MSK-PB (มีปุ่มกดในตัว)	30
NIKKO	MAGNETIC MOTOR STARTTERS ชุดแมกเนติกพร้อมกล่องเหล็ก รุ่น MSK (ไม่มีปุ่มกดในตัว)	31
NIKKO	THERMAL OVERLOAD RELAYS โอเวอร์โหลดรุ่น TH-K ใช้สำหรับคอนแทครุ่น SK	32
T&B	AUXILIARY CONTACTOR (CONTROL RELAY) คอนโทรลรีเลย์ รุ่น 3TH-8022, 3TH-8244	33
T&B BBC	CONTACTORS (TYPE- B), MOTOR STARTERS คอนแทค (รุ่น B), มอเตอร์สตาร์ทเตอร์ รุ่น M-611	34
Allen-Bradley	MAGNETIC CONTACTOR (BULLETIN 100) คอนแทคเตอร์ รุ่น 100A	35
Allen-Bradley	IEC BIMETALLIC OVERLOAD RELAYS โอเวอร์โหลดรีเลย์ แบบไบเมทัลล	36
Allen-Bradley	SOLID STATE OVERLOAD RELAY โอเวอร์โหลดรีเลย์ แบบโซลิดสเตท	36
Allen-Bradley	MANUAL MORTOR STARTER AND PROTECTION มอเตอร์สตาร์ทเตอร์	37
ABB	CONTACTORS, MINIATURE CIRCUIT BREAKER คอนแทคเตอร์, โอเวอร์โหลด	38
NGK&KOKOSAI	AC SOLENOIDS โซลินอยส์ รุ่น SA	39
T&B	AUTOMATIC VOLTAGE REGULATOR (220V) เครื่องควบคุมแรงดันไฟฟ้าอัตโนมัติ (220V)	40
T&B	AUTOMATIC VOLTAGE REGULATOR (380V))เครื่องควบคุมแรงดันไฟฟ้าอัตโนมัติ (380V)	41

คอนแทคเตอร์ รุ่น SK

TYPE NO. รุ่น	RATED OPERATING CURRENT CATEGORY AC-3 ขนาดกระแสที่ใช้งาน				MAX. MOTOR CAPACITY 3 PHASE CATEGORY AC-2 & AC-3 ขนาดมอเตอร์สูงสุด				AUXILIARY CONTACT คอนแทคช่วย		@ PRICE / BATH ราคา/บาท
	220-240V (HP)		380-440V (HP)		220-240V KW	380-440V KW	500 KW	600 KW	NO	NC	
	A	A	A	A							
SK-10	3.5	11	5.5	9	2.5	4	4	4	1	-	370.-
SK-11	4.5	13	7.5	12	3.5	5.5	5.5	5.5	1	-	400.-
SK-12	-	13	-	12	3.5	5.5	5.5	5.5	1	1	420.-
SK-20	7.5	22	15	22	5.5	11	11	7.5	1	1	650.-
SK-21	7.5	22	15	22	5.5	11	11	7.5	2	2	700.-
SK-25	15	30	15	30	7.5	15	15	11	2	2	950.-
SK-35	15	40	25	40	11	18.5	18.5	15	2	2	1,100.-
SK-50	22	55	-	50	15	22	22	22	2	2	1,500.-
SK-65	-	65	-	62	18.5	30	30	30	2	2	2,000.-
SK-80	-	85	-	85	22	45	45	45	2	2	2,700.-
SK-95	-	105	-	105	30	55	55	55	2	2	3,700.-

ACCESSORIE (COIL FOR CONTACTORS SK SERIES)
คอยล์สำหรับคอนแทคเตอร์ รุ่น SK

DESCRIPTION	FOR TYPE NO. สำหรับรุ่น	RATED VOLTAGE โวลท์	@ PRICE / BATH ราคา / บาท
	SK-10,11,12	24V,110V,220V,380V 50HZ	150.-
	SK-20,21	24V,110V,220V,380V 50HZ	200.-
	SK-25,35	24V,110V,220V,380V 50HZ	250.-

** บริษัทฯสงวนสิทธิ์ที่จะเปลี่ยนแปลงราคาโดยไม่ต้องแจ้งให้ทราบล่วงหน้า **

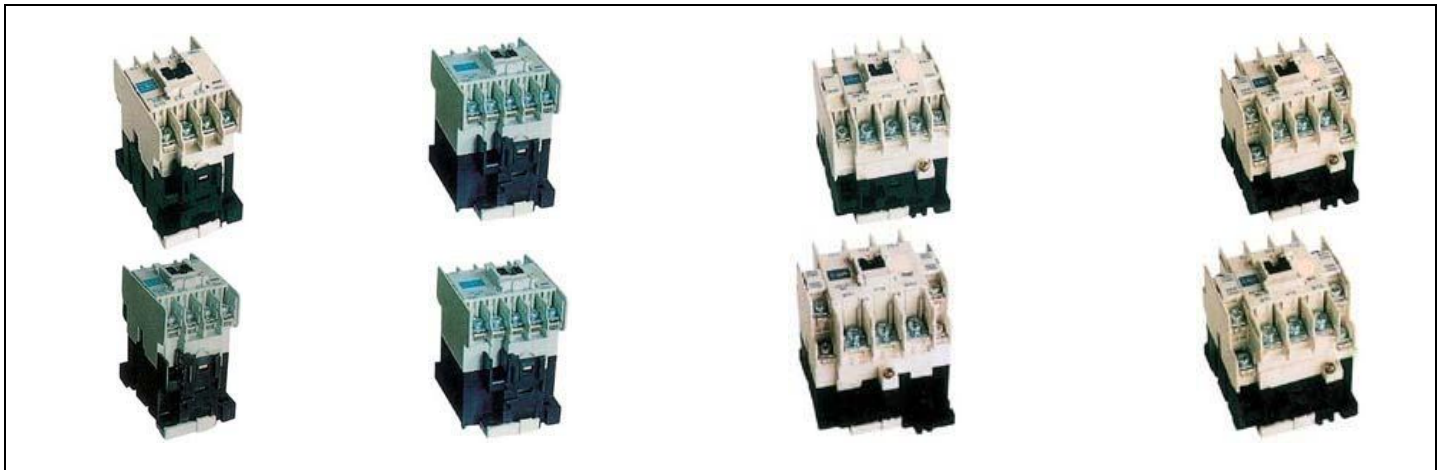
คอนแทคเตอร์ รุ่น SN



TYPE NO. รุ่น	RATED OPERATING CURRENT CATEGORY AC-3 ขนาดกระแสที่ใช้งาน				MAX. MOTOR CAPACITY 3 PHASE CATEGORY AC-2 & AC-3 ขนาดมอเตอร์สูงสุด				AUXILIARY CONTACT คอนแทคช่วย		@ PRICE / BATH ราคา/บาท
	220-240V		380-440V		220-240V KW	380-440V KW	500 KW	600 KW	NO	NC	
	(HP)	A	(HP)	A							
SN-10	3.5	11	5.5	9	2.5	4	4	4	1	-	370.-
SN-11	4.5	13	7.5	12	3.5	5.5	5.5	5.5	1	-	400.-
SN-12	-	13	-	12	3.5	5.5	5.5	5.5	1	1	420.-
SN-20	7.5	22	15	22	5.5	11	11	7.5	1	1	650.-
SN-21	7.5	22	15	22	5.5	11	11	7.5	2	2	700.-
SN-25	15	30	15	30	7.5	15	15	11	2	2	950.-
SN-35	15	40	25	40	11	18.5	18.5	15	2	2	1,100.-
SN-50	22	55	-	50	15	22	22	22	2	2	2,000.-
SN-65	-	65	-	62	18.5	30	30	30	2	2	2,650.-
SN-80	-	85	-	85	22	45	45	45	2	2	2,900.-
SN-95	-	105	-	105	30	55	55	55	2	2	3,700.-

SKA SERIES AC CONTACTORS
คอนแทคเตอร์ใช้สำหรับแอร์คอนดิชัน และ ฮีทเตอร์ รุ่น SKA

DESCRIPTION	TYPE NO. รุ่น	RATED AMP แอมป์	@ PRICE / BATH ราคา / บาท
	SKA-20	220V/20A	380.-
	SKA-30	220V/30A	400.-
	SKA-40	220V/40A	420.-

** บริษัทฯสงวนสิทธิ์ที่จะเปลี่ยนแปลงราคาโดยไม่ต้องแจ้งให้ทราบล่วงหน้า **

ชุดแมกเนติกพร้อมกล่องเหล็ก รุ่น MSK-PB (มีปุ่มกดในตัว)

TYPE NO. MSK-10PB	AC2 MOTOR CAP. มอเตอร์ 2 สาย 220 โวลท์			AC3 MOTOR CAP. มอเตอร์ 3 สาย 380 โวลท์			PRICE/BATH ราคาชุดละ
	KW	HP	OVERLOAD(A)	KW	HP	OVERLOAD(A)	1,000.-
	0.11	1/4	1.7-2.5(2.1A)	0.55	3/4	1.7-2.5(2.1A)	
	0.21	1/3	2.0-3.0(2.5A)	0.75	1	2.0-3.0(2.5A)	
	0.37	1/2	2.8-4.4(3.6A)	1.10	1.5	2.8-4.4(3.6A)	
	0.55	3/4	3.4-5.4(4.4A)	1.50	2	3.4-5.4(4.4A)	
	0.55	3/4	4.0-6.0(5.0A)	1.50	2	4.0-6.0(5.0A)	
	0.75	1	5.2-8.0(6.6A)	1.50	3	5.2-8.0(6.6A)	
	1.10	1.5	7.0-11(9.0A)	3.70	5	7.0-11(9.0A)	
	--	--	--	--	--	--	
	--	--	--	--	--	--	

TYPE NO. MSK-11PB	AC2 MOTOR CAP. มอเตอร์ 2 สาย 220 โวลท์			AC3 MOTOR CAP. มอเตอร์ 3 สาย 380 โวลท์			PRICE/BATH ราคาชุดละ
	KW	HP	OVERLOAD(A)	KW	HP	OVERLOAD(A)	1,050.-
	0.11	1/4	1.7-2.5(2.1A)	0.55	3/4	1.7-2.5(2.1A)	
	0.21	1/3	2.0-3.0(2.5A)	0.75	1	2.0-3.0(2.5A)	
	0.37	1/2	2.8-4.4(3.6A)	1.10	1.5	2.8-4.4(3.6A)	
	0.55	3/4	4.0-6.0(5.0A)	1.50	2	4.0-6.0(5.0A)	
	0.75	1	5.2-8.0(6.6A)	1.50	3	5.2-8.0(6.6A)	
	1.10	1.5	7.0-11(9.0A)	3.70	5	7.0-11(9.0A)	
	1.50	2	9.0-13(11A)	5.50	7.5	9.0-13(11A)	
	--	--	--	--	--	--	
	--	--	--	--	--	--	

TYPE NO. MSK-20PB	AC2 MOTOR CAP. มอเตอร์ 2 สาย 220 โวลท์			AC3 MOTOR CAP. มอเตอร์ 3 สาย 380 โวลท์			PRICE/BATH ราคาชุดละ
	KW	HP	OVERLOAD(A)	KW	HP	OVERLOAD(A)	1,500.-
	0.75	1	5.2-8.0(6.6A)	0.75	1	1.7-2.5(2.1A)	
	1.10	1.5	7.0-11(9.0A)	1.10	1.5	2.0-3.0(2.5A)	
	1.50	2	9.0-13(11A)	1.50	2	2.8-4.4(3.6A)	
	2.20	3	12-18(15A)	2.20	3	4.0-6.0(5.0A)	
	--	--	--	2.20	3	5.2-8.0(6.6A)	
	--	--	--	3.70	5	7.0-11(9.0A)	
	--	--	--	5.50	7.5	9.0-13(11A)	
	--	--	--	7.50	10	12-18(15A)	
	--	--	--	10.0	13.5	16-22(19A)	
--	--	--	11.0	15	19-25(22A)		

TYPE NO. MSK-35PB	AC2 MOTOR CAP. มอเตอร์ 2 สาย 220 โวลท์			AC3 MOTOR CAP. มอเตอร์ 3 สาย 380 โวลท์			PRICE/BATH ราคาชุดละ
	KW	HP	OVERLOAD(A)	KW	HP	OVERLOAD(A)	1,900.-
	2.20	3	12-18(15A)	2.20	3	4.0-6.0(5.0A)	
	3.70	5	19-25(22A)	2.20	3	5.2-8.0(6.6A)	
	5.50	7.5	24-34(29A)	3.70	5	7.0-11(9.0A)	
	--	--	--	5.50	7.5	9.0-13(11A)	
	--	--	--	7.50	10	12-18(15A)	
	--	--	--	10.0	12.5	16-22(19A)	
	--	--	--	11.0	15	19-25(22A)	
	--	--	--	15.0	20	24-34(29A)	
	--	--	--	--	--	--	

** บริษัทฯสงวนสิทธิ์ที่จะเปลี่ยนแปลงราคาโดยไม่ต้องแจ้งให้ทราบล่วงหน้า **

ชุดแมกเนติกพร้อมกล่องเหล็ก รุ่น MSK- (รุ่นไม่มีปุ่มกด)

TYPE NO. MSK-10	AC2 MOTOR CAP. มอเตอร์ 2 สาย 220 โวลท์			AC3 MOTOR CAP. มอเตอร์ 3 สาย 380 โวลท์			PRICE/BATH ราคาชุดละ
	KW	HP	OVERLOAD(A)	KW	HP	OVERLOAD(A)	900.-
	0.11	1/4	1.7-2.5(2.1A)	0.55	3/4	1.7-2.5(2.1A)	
	0.21	1/3	2.0-3.0(2.5A)	0.75	1	2.0-3.0(2.5A)	
	0.37	1/2	2.8-4.4(3.6A)	1.10	1.5	2.8-4.4(3.6A)	
	0.55	3/4	4.0-6.0(5.0A)	1.50	2	4.0-6.0(5.0A)	
	0.55	3/4	3.4-5.4(4.4A)	1.50	2	3.4-5.4(4.4A)	
	0.75	1	5.2-8.0(6.6A)	1.50	3	5.2-8.0(6.6A)	
	1.10	1.5	7.0-11(9.0A)	3.70	5	7.0-11(9.0A)	
	--	--	--	--	--	--	
	--	--	--	--	--	--	

TYPE NO. MSK-11	AC2 MOTOR CAP. มอเตอร์ 2 สาย 220 โวลท์			AC3 MOTOR CAP. มอเตอร์ 3 สาย 380 โวลท์			PRICE/BATH ราคาชุดละ
	KW	HP	OVERLOAD(A)	KW	HP	OVERLOAD(A)	940.-
	0.11	1/4	1.7-2.5(2.1A)	0.55	3/4	1.7-2.5(2.1A)	
	0.21	1/3	2.0-3.0(2.5A)	0.75	1	2.0-3.0(2.5A)	
	0.37	1/2	2.8-4.4(3.6A)	1.10	1.5	2.8-4.4(3.6A)	
	0.55	3/4	4.0-6.0(5.0A)	1.50	2	4.0-6.0(5.0A)	
	0.75	1	5.2-8.0(6.6A)	1.50	3	5.2-8.0(6.6A)	
	1.10	1.5	7.0-11(9.0A)	3.70	5	7.0-11(9.0A)	
	1.50	2	9.0-13(11A)	5.50	7.5	9.0-13(11A)	
	--	--	--	--	--	--	
	--	--	--	--	--	--	

TYPE NO. MSK-20	AC2 MOTOR CAP. มอเตอร์ 2 สาย 220 โวลท์			AC3 MOTOR CAP. มอเตอร์ 3 สาย 380 โวลท์			PRICE/BATH ราคาชุดละ
	KW	HP	OVERLOAD(A)	KW	HP	OVERLOAD(A)	1,400.-
	0.75	1	5.2-8.0(6.6A)	0.75	1	1.7-2.5(2.1A)	
	1.10	1.5	7.0-11(9.0A)	1.10	1.5	2.0-3.0(2.5A)	
	1.50	2	9.0-13(11A)	1.50	2	2.8-4.4(3.6A)	
	2.20	3	12-18(15A)	2.20	3	4.0-6.0(5.0A)	
	--	--	--	2.20	3	5.2-8.0(6.6A)	
	--	--	--	3.70	5	7.0-11(9.0A)	
	--	--	--	5.50	7.5	9.0-13(11A)	
	--	--	--	7.50	10	12-18(15A)	
	--	--	--	10.0	13.5	16-22(19A)	
--	--	--	11.0	15	19-25(22A)		

TYPE NO. MSK-35	AC2 MOTOR CAP. มอเตอร์ 2 สาย 220 โวลท์			AC3 MOTOR CAP. มอเตอร์ 3 สาย 380 โวลท์			PRICE/BATH ราคาชุดละ
	KW	HP	OVERLOAD(A)	KW	HP	OVERLOAD(A)	1,800.-
	2.20	3	12-18(15A)	2.20	3	4.0-6.0(5.0A)	
	3.70	5	19-25(22A)	2.20	3	5.2-8.0(6.6A)	
	5.50	7.5	24-34(29A)	3.70	5	7.0-11(9.0A)	
	--	--	--	5.50	7.5	9.0-13(11A)	
	--	--	--	7.50	10	12-18(15A)	
	--	--	--	10.0	12.5	16-22(19A)	
	--	--	--	11.0	15	19-25(22A)	
	--	--	--	15.0	20	24-34(29A)	
	--	--	--	--	--	--	
--	--	--	--	--	--		

** บริษัทฯสงวนสิทธิ์ที่จะเปลี่ยนแปลงราคาโดยไม่ต้องแจ้งให้ทราบล่วงหน้า **

โอเวอร์โหลดรุ่น TH-K ใช้สำหรับคอนแทครุ่น SK



THK-12



THK-20



THK-60

Application

- The thermal overload relays are suitable for overload protection of AC motor operated on 8-hours duty or uninterrupted duty.
- The overload protected AC motor with frequency 50Hz, voltage up to 660V, current up to 40A
- Several functions provided by these relays are phase-failure protection, temperature compensation ON/OFF indication and manual/automatic reset. The relays comply with IEC292-1 standard.

Specification

Type	Plug in AC contact	Rated current of Thermal element (A)	Setting current range (A)
THK-12	S-K10,S-K11 S-K12	0.24, 0.35, 0.5, 0.7, 0.9, 1.3	0.2-0.28, 0.28-0.42, 0.4-0.6, 0.55-0.85, 0.7-1.1, 1-1.6
		1.7, 2.1, 2.5, 3.6, 5, 6.6, 9, 11	1.7-2.5, 2-3, 2.8-4.4, 4-6, 5.2-8, 7-11, 9-13
THK-20	S-K20,S-K21 S-K25,S-K35	2.1,2.5,3.6,5,6.6,9	1.7-2.1,2-3,2.8-4.4,4-6,5.2-8,7-11,9-13,12-18
		11,15,19,22,29,35	16-22,18-26,24-34,30-40
THK-60	S-K50,S-K65 S-K25,S-K35	35,42,54,67	30-40,34-50,43-65,54-80

TYPE NO. รุ่น	PLUG IN AC CONTACTORS ใช้กับคอนแทครุ่น	RATED CURRENT OF THERMAL ELEMENT(A) ช่วงปรับกระแสแอมป์	PRICE/BATH ราคา/บาท
THK-12 	SK-10,SK-11S,K-12	1.7-2.5 (2.1A)	420.-
		2-3 (2.5A)	
		2.8-4.4 (3.6A)	
		4-6 (5A)	
		5.2-8 (6.6A)	
		7-11 (9A)	
THK-20 	SK-20,SK-21 S,K-25,SK-35	9-13 (11A)	500.-
		4-6 (5A)	
		5.2-8 (6.6A)	
		7-11 (9A)	
		9-13 (11A)	
		12-18 (15A)	
		16-22 (19A)	
		18-26 (22A)	
THK-60 	SK-50,SK-65	30-40 (35A)	860.-
		34-50 (42A)	
		43-65 (54A)	
		54-80 (67A)	

** บริษัทฯสงวนสิทธิ์ที่จะเปลี่ยนแปลงราคาโดยไม่ต้องแจ้งให้ทราบล่วงหน้า **

คอนโทรลรีเลย์ รุ่น 3TH-8022 , 3TH-8244

APPLICATION:

The auxiliary contactor is the auxiliary suited by controlled circuit whose voltage is AC 50/60Hz,660V and DC 660V. They control all kinds of magnetic coil and amplify or transfer signal to relative controlled element simultaneously. They are characterized by high performance & long service life.

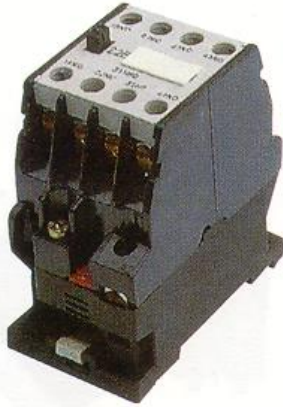

3TH8022

APPLICATION:

TYPE NO. : CJX2 (3TH8022)

		NO	NC
3TH80	22-0 A	2	2

รุ่น 3TH8022 ราคาตัวละ 650 บาท



3TH8244

APPLICATION:

TYPE NO. : CJX2 (3TH8244)





		NO	NC
3TH82	44-0 A	4	4

รุ่น 3TH8244 ราคาตัวละ 900 บาท

RATED	RATED OPERATIONAL CURRENT (A) Ie=AC11-AC14 DC11		CONTROLLABLE MOTER POWER AC3 (KW)
110V	-	0.9	-
220V	10	0.45	2.2
380V	6	-	4
440V	-	0.25	4
660V	2	-	4

** บริษัทฯสงวนสิทธิ์ที่จะเปลี่ยนแปลงราคาโดยไม่ต้องแจ้งให้ทราบล่วงหน้า **

คอนแทค (รุ่น B)

				
B9-30-10	B12-30-10	B16-30-10	B25-30-10	B30-30-00

TYPE NO.	AUX. CONTACTS		AC-1 Mac. (A)	AC-2 max.400V(A)	MOTOR OUTPUT AC2.....3		UNIT PRICE BAHT
	NO	NC			380V KW	500V KW	
B9-30-10	1	0	22	9	4	4	320.-
B12-30-10	1	0	24	12	5.5	5.5	380.-
B16-30-10	1	0	28	16	7.5	7.5	500.-
B25-30-10	1	0	45	25	11	11	700.-
B30-30-10	0	0	55	30	15	15	900.-

มอเตอร์สตาร์ทเตอร์ รุ่น M-611

รุ่น M-611				
	TYPE NO.	RATED CURRENT (A)	PACKINGS UNIT	@PRICE/BATH
	รุ่น	ขนาดแอมป์	บรรจุกล่องละ	ราคาตัวละ/บาท
	GH M-611	0.40A - 0.63A	1 PCS.	1,430.-
	GH M-611	0.63A - 1.0A	1 PCS.	1,590.-
	GH M-611	1.0A - 1.6A	1 PCS.	1,590.-
	GH M-611	1.6A - 2.5A	1 PCS.	1,590.-
	GH M-611	2.5A - 4.0A	1 PCS.	1,590.-
	GH M-611	4.0A - 6.3A	1 PCS.	1,590.-
	GH M-611	6.3A - 10A	1 PCS.	1,930.-
GH M-611	10A - 16A	1 PCS.	1,930.-	

กล่อง พี.วี.ซี. สำหรับใส่มอเตอร์สตาร์ทเตอร์ รุ่น M-611

	<p>MOULEDE PLASTIC ENCLOSURE</p> <p>ราคาใบละ 450 บาท</p>
---	--



แมกเนติก คอนแทกเตอร์ รุ่น 100A

<ul style="list-style-type: none"> Approvals pending DEMKO-DENMARK NEMKO-NETHERLANDS SEMKO-SWEDEN SETI-FINLAND 	<ul style="list-style-type: none"> Conformity to standards: IEC 947-4 BS 5424 VDE 0660 IEC 947-4 TYPE 2 COORDINATION (UL AND ASTA CERTIFIED) 	<ul style="list-style-type: none"> Approvals CSA CERTIFIED UL LISED
---	---	---

Allen-Bradley IEC Contactor Bulletin-100	Catalog No.	Max Ie(A)	Rating (AC3,AC4) kW 3 Phase 50Hz				Auxiliary Contact		@ Price Bath
			220V	380/415V	500V	600V	1NO	1NC	
	100-A09N x 3	9	2.2	4	5.5	5.5	1	--	750.-
	100-A09N x 31	9	2.2	4	5.5	5.5	--	1	
	100-A12N x 3	12	3	5.5	7.5	7.5	1	--	950.-
	100-A12N x 31	12	3	5.5	7.5	7.5	--	1	
	100-A18N x 3	18	4	7.5	11	11	1	--	1,250.-
	100-A18N x 31	18	4	7.5	11	11	--	1	
	100-A24N x 3	24	5.5	11	15	15	1	--	1,750.-
	100-A24N x 31	24	5.5	11	15	15	--	11	
	100-A30N x 3	30	7.5	15	18.5	18.5	1	--	2,450.-
	100-A38N x 3	38	10	18.5	22	18.5	1	--	3,350.-
100-A45N x 3	45	11	22	30	22	1	--	3,900.-	
100-A75N x 3	75	22	37	45	45	1	--	5,400.-	
100-B250N x 3	250	75	132	160	160	1	--	20,500.-	
REMARKS	<ul style="list-style-type: none"> คอนแทกเตอร์ขนาด 9-30 แอมป์ เป็นแบบ 4 โพล โพลขวาสุดจะใช้เป็นคอนแทกช่วย แทนค่า x ด้วย CODE ของคอยล์ตามตารางข้างล่างตาม VOLTAGE ที่ต้องการ 								
VOLTAGE	24	42	48	110	220	380			
50HZ-	K	W	Y	D	A	N			

DESCRIPTION คอนแทกช่วย รุ่นติดด้านข้าง	USED WITH ใช้กับคอนแทกรุ่น	CONTACT คอนแทก	CAT.NO. รุ่น	@PRICE/BATH ราคา/บาท
	100-A09 to A45	1NO. 1NC.	195-FA11	440.-
	100-A09 to A45	1NO. --	195-BA10	270.-
		-- 1NC.	195-BA01	270.-
		1NO. 1NC.	195-BA11	350.-
		1NO. --	195-GA10	350.-
	100-A38 to B300	-- 1NC.	195-GA01	350.-
		1NO. 1NC.	195-GA11	500.-
		2NO.	195-GA20	500.-
		2NC.	195-GA02	500.-



DESCRIPTION	PNEUMATIC TIMER TOP MOUNTED ไทม์เมอร์แบบแมคเคนนิค			
	USED WITH ใช้กับคอนแทกรุ่น	CONTACT คอนแทก	CAT.NO. รุ่น	@PRICE/BATH ราคา/บาท
	100-A09 to A45	0.1-180SEC	196-FTA	2,800.-
		ON-DELAY	196-FTB	3,300.-
		OFF-DELAY	-- --	-- --

DESCRIPTION		MECHANICAL INTERLOCK			
199-MCA1	199-MCD1	USED WITH ใช้กับคอนแทกรุ่น	TYPE	CAT.NO. รุ่น	@PRICE/BATH ราคา/บาท
		100-A09 to A30	DUAL INTERLOCK WITH MECHANICAL AND ELECTICAL INTERLOCKS IN ONE UNIT	199-MCA1	600.-
		100-A38 to B300		199-MCD1	1,200.-

** บริษัทฯสงวนสิทธิ์ที่จะเปลี่ยนแปลงราคาโดยไม่ต้องแจ้งให้ทราบล่วงหน้า **

A-B Allen-Bradley

IEC BIMETALLIC OVERLOAD RELAYS

 	MOUNTING	ADJUSTMENT RANGE	CATALOG NO.	LIST PRICE BATH.
	DIRECTLY TO CONTACT 100 & 10-A09 THROUGH-A30 รุ่นต่อตรงกับคอนแทค		0.10-0.16	193-BSA18
		0.16-0.24A	193-BSA26	990.-
		0.24-0.40A	193-BSA35	990.-
		0.40-0.60A	193-BSA70	990.-
		0.60-1.0A	193-BSA90	990.-
		0.80-1.2A	193-BSB12	990.-
		1.0-1.6A	193-BSB16	990.-
		1.5-2.3A	193-BSB22	990.-
		2.0-3.0A	193-BSB30	990.-
		2.8-4.2A	193-BSB42	990.-
		4.0-6.0A	193-BSB60	990.-
		5.5-8.0A	193-BSB80	990.-
		6.0-10A	193-BSC10	990.-
		10-16A	193-BSC15	1,100.-
		16-24A	193-BSC24	1,100.-
		22-32A	193-BSC32	1,550.-
DIRECTLY TO CONTACT 100 & 104-A38 AND A45		18-30A	193-CPC30	1,550.-
		30-45A	193-CPC45	2,100.-
DIRECTLY TO CONTACT 100 & 104-A60 AND A75	45-60A	193-CPC63	2,800.-	
	60-75A	193-CPC75	4,000.-	

A-B Allen-Bradley

SOLID STATE OVERLOAD RELAY

SMP-1 Overload Relay Automatic/Manual Reset 	CONTACTOR	ADJUSTMENT RANGE	CATALOG NO.	LIST PRICE BATH.	CATALOG NO.	LIST PRICE BATH.
		A-09 to A30	0.1-0.32A	193-A1A1	1,090.-	193-A4A1
0.32-1.0A			193-A1C1	1,090.-	193-A4C1	1,260.-
1.0-2.9A			193-A1D1	1,090.-	193-A4D1	1,260.-
1.6-5.0A			193-A1E1	1,090.-	193-A4E1	1,260.-
3.7-12A			193-A1F1	1,090.-	193-A4F1	1,260.-
A12 to A30		12-32A	193-A1H1	1,700.-	193-A4H1	1,980.-
A38 to A45		12-38A	193-A1H2	1,700.-	193-A4H2	2,350.-
		14-45A	193-A1J2	2,300.-	193-A4J2	2,600.-
		14-45A	193-A1J3	3,000.-	193-A4J3	3,410.-
A60 to A75		23-75A	193-A1K3	4,400.-	193-A4K3	4,970.-
	23-75A	193-A1K4	4,950.-	193-A4K4	5,450.-	
B110	66-110A	193-A1L4	4,950.-	193-A4L4	5,450.-	
	B180	57-180A	193-A1M5	9,790.-	193-A4M5	10,350.-
CT MOUNTED FOR USE WITH BULLETIN 100 AND 104 CONTACTORS						
B250 to B300	96-300A	193-A1N6	15,290.-	193-A4N6	16,600.-	
B400	128-400A	193-A1P6	20,900.-	193-A4P6	22,140.-	
B600	200-630A	193-A1R6A	20,900.-	193-A4R6A	22,150.-	

SMP-2 Overload Relay Automatic/Manual Reset 	CONTACTOR	ADJUSTMENT RANGE	CATALOG NO.	LIST PRICE BATH.
	A-09 to A30		0.1-0.32A	193-B1A1
		0.32-1.0A	193-B1C1	2,950.-
		1.0-2.9A	193-B1D1	2,950.-
		1.6-5.0A	193-B1E1	2,950.-
		3.7-12A	193-B1F1	3,100.-
A12 to A30	12-32A	193-B1H1	3,200.-	
A38 to A45	12-38A	193-B1H2	4,600.-	
	14-45A	193-B1J2	4,800.-	
	14-45A	193-B1J3	5,000.-	
A60 to A75	23-75A	193-B1K3	5,000.-	
	23-75A	193-B1K4	9,100.-	
B110	66-110A	193-B1L4	9,100.-	
	B180	57-180A	193-B1M5	12,850.-
CT MOUNTED FOR USE WITH BULLETIN 100 AND 104 CONTACTORS				
B250 to B300	96-300A	193-B1N6	16,100.-	
B400	128-400A	193-B1P6	26,650.-	
B600	200-630A	193-B1R6A	33,900.-	

SMP-3 Overload Relay Automatic/Manual Reset 	CONTACTOR	ADJUSTMENT RANGE	CATALOG NO.	LIST PRICE BATH.
	A09 to A30		0.7-2.5A	193-C1D1
		2-10A	193-C1F1	12,750.-
		7-37A	193-C1H1	12,750.-
A38 to A45	7-37A	193-C1H2	14,550.-	
	20-75A	193-C1K2	14,550.-	
A60 TO A75	20-75A	193-C1K3	15,350.-	
B110	20-90A	193-C1L4	17,700.-	
	40-180A	193-C1M4	17,700.-	
B180	40-180A	193-C1M5	26,350.-	
CT MOUNTED FOR USE WITH BULLETIN 100 AND 104 CONTACTORS				
B250 AND B300	96-300A	193-C1N6	30,250.-	
B400	128-400A	193-C1P6	39,350.-	
B600	200-630A	193-C1R6A	49,350.-	

** บริษัทฯสงวนสิทธิ์ที่จะเปลี่ยนแปลงราคาโดยไม่ต้องแจ้งให้ทราบล่วงหน้า **



มอเตอร์สตาร์ทเตอร์



คุณสมบัติของ MANUAL MORTOR STARTER

1. มี BI-METALLIC OVERLOAD RELAY ติดตั้งอยู่ภายใน
2. สกรูที่ใช้จะมีรอยบากเล็ก ๆ ทำให้ง่ายในการใช้ไขควงเวลาขันต่อสาย
3. ตัวอักษรขนาดใหญ่ให้อ่านค่าสำหรับการตั้งค่ากระแสไฟฟ้าได้ง่าย
4. ไม่จำเป็นต้องถอดฝาครอบออกเวลาติดตั้ง
5. สามารถเพิ่มหน้าคอนแทคช่วยได้โดยไม่ทำให้ต้องใช้พื้นที่ติดตั้งเพิ่มขึ้น
6. การติดตั้งเป็นกรุปสามารถทำได้เท่ากับค่าพิกัดสูงสุดของฟิวส์
7. การติดตั้งกรุปสามารถทำ TYPE 2 COORDINATION ได้
8. เป็นผลิตภัณฑ์ที่ผ่านจากโรงงานที่ได้รับ ISO 9001
9. เป็นผลิตภัณฑ์ที่ได้มาตรฐาน IEC,UL,CSA,VDE และอีกหลายมาตรฐานทั่วโลก

- ขนาดใหญ่สุดถึง 25 แอมป์
- ปรับค่า ทริป ได้
- คอนแทคช่วยทั้งแบบในและแบบนอก
- ทั้งแบบ และ
- สามารถใช้กับคอนแทคเตอร์รุ่น 100 ได้

- CONFORMITY TO STANDARD :
- IEC 947.2, 947-4
- VDE 0660

- APPROVALS :
- CSA CERTIFIED
- UL LISTED

Adjustable Range of Overload Release(A)	Instantaneous Trip Current (A)	THREE PHASE KILOWATT					CAT. NO.	@PRICE/BATH
		220V	380V	415V	500V	600V		
1.00-1.6	18	0.18	0.37	0.37	0.55	0.75	140-MIN-0160	2,400.-
1.6-2.5	28	0.37	0.75	0.75	1.1	1.5	140-MIN-0250	2,400.-
2.5-4.0	44	0.55	1.1	1.1	1.5	2.2	140-MIN-0400	2,400.-
4.0-6.3	69	1.1	2.2	2.2	3	3.7	140-MIN-0630	2,400.-

AUXILIARY CONTACT

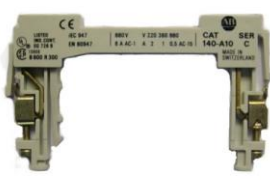
	CAT.NO.	DESCRIPTION	@ PRICE/BATH
	140-A10	AUXILLIARY CONTACT INTERNAL 1NO	250.-
140-A01	AUXILLIARY CONTACT INTERNAL 1NC	250.-	

** บริษัทฯสงวนสิทธิ์ที่จะเปลี่ยนแปลงราคาโดยไม่ต้องแจ้งให้ทราบล่วงหน้า **

คอนแทคเตอร์,โอเวอร์โหลด
CONTACTORS

	CONTACTORS TYPE NO.	AUX.CONTACT		AC-1 MAX.	AC-3 MAX.	MOTOR OUTPUT AC2.....3		@ PRICE/ BATH
		NO	NC	A	A	380V KW	500V KW	
	B12-30-10	1	0	24	12	5.5	5.5	760.-
	B25-30-01	0	1	45	25	11	11	1,680.-
	B63-30-11	1	1	115	65	30	37	4,400.-
	B75-30-11	1	1	125	75	37	45	5,100.-
	EH-80-30-11	1	1	145	80	40	55	6,700.-
	EH-90-30-11	1	1	160	96	445	59	8,300.-
	EH-145-30-11	1	1	230	145	75	90	13,500.-
	EH-150-30-11	1	1	260	175	90	110	14,000.-
	EH-160-30-11	1	1	300	210	110	132	18,100.-

THERMAL OVERLOAD RELAYS

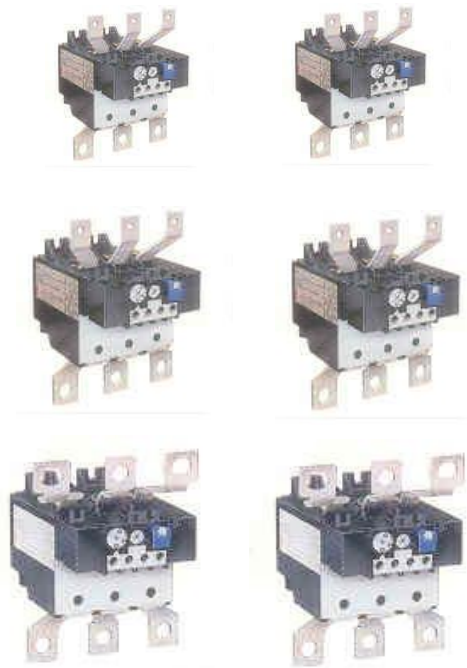
	FOR CONTACTORS TYPE B9.....B30		
	TYPE NO.	CURRENT RANGE (A)	@ PRICE / BATH
	T 25 DU 0.63	0.4A.....0.63A	700.-
T 25 DU 1.8	1.3A.....1.8A	700.-	
T 25 DU 3.1	2.2A.....3.1A	700.-	
FOR CONTACTORS TYPE B40.....B75			
TYPE NO.	CURRENT RANGE (A)	@ PRICE / BATH	
T 75 DU 25	18A.....25A	1,900.-	
T 75 DU 63	45A.....63A	2,800.-	
T 75 DU 80	60A.....80A	2,800.-	
FOR CONTACTORS TYPE EH-80, EH-90			
TYPE NO.	CURRENT RANGE (A)	@ PRICE / BATH	
T 80 DU 42	29A.....42A	2,400.-	
T 80 DU 52	36A.....52A	2,800.-	
T 80 DU 63	45A.....63A	3,000.-	
FOR CONTACTORS TYPE EH-90			
TYPE NO.	CURRENT RANGE (A)	@ PRICE / BATH	
T 100 DU 100	80A.....100A	4,700.-	
FOR CONTACTORS TYPE EH-100			
TYPE NO.	CURRENT RANGE (A)	@ PRICE / BATH	
T 135 DU 90	65A.....90A	4,780.-	
T 135 DU 110	80A.....110A	5,150.-	
T 135 DU 135	100A.....135A	5,670.-	
FOR CONTACTORS TYPE EH-100			
TYPE NO.	CURRENT RANGE (A)	@ PRICE / BATH	
T 200 DU 135	100A.....135A	7,600.-	
T 200 DU 150	110A.....150A	7,600.-	
T 200 DU 175	130A.....175A	8,400.-	
T 200 DU 200	150A.....200A	9,600.-	

CONTROL RELAYS K.E. 4-POLE AUXILIARY CONTACTOR

	TYPE NO.	RATED OPERATING CURRENT AC 11 (A)	RATED THERMAL CURRENT (A)	NO.OF CONTACT		@ PRICE BATH
				NO	NC	
		K-22E	4	10	2	2
	K-31E	4	10	3	1	990.-
	K-40E	4	10	4	0	990.-

** บริษัทฯสงวนสิทธิ์ที่จะเปลี่ยนแปลงราคาโดยไม่ต้องแจ้งให้ทราบล่วงหน้า **

โซลีนอยด์ รุ่น SA



AC SOLENOIDS (SA TYPE)

TYPE NO.	PUSH OR PULL	RATED STROKE (mm)	RATED PULL (kg)	RATED SERVICE	RATED CYCLE	L x W x H (mm)	PLUNGER WEIGHT	TOTAL WEIGHT	PRICE
SA-02	PUSH PULL COME- BINED	10	0.3	INTERMITTENT	50/60HZ	56x40x27	0.018	0.08	280.-
SA-992		10	0.5	CONTINUOUS	50/60HZ	84x33x38	0.062	0.20	320.-
SA-1092		10	0.6	CONTINUOUS	50/60HZ	84x37x38	0.075	0.25	435.-
SA-1192		10	0.8	CONTINUOUS	50/60HZ	84x42x38	0.095	0.30	435.-
SA-2402		15	1.0	CONTINUOUS	50/60HZ	93x49x50	0.114	0.40	435.-
SA-2502		15	1.5	CONTINUOUS	50/60HZ	93x53x50	0.138	0.45	435.-
SA-2602		15	2.0	CONTINUOUS	50/60HZ	93x57x50	0.153	0.50	485.-
SA-3502		20	3.0	CONTINUOUS	50/60HZ	130x70x63	0.302	1.15	810.-
SA-3602		20	4.0	CONTINUOUS	50/60HZ	130x75x63	0.348	1.30	830.-
SA-3702		20	5.0	CONTINUOUS	50/60HZ	145x80x78	0.649	1.75	900.-
SA-4502		30	6.0	CONTINUOUS	50/60HZ	170x100x86	0.777	2.70	1,745.-
SA-4602		30	8.0	CONTINUOUS	50/60HZ	170x110x86	0.957	3.10	2,080.-
SA-52		40	10.0	CONTINUOUS	50/60HZ	230x113x102	1.832	4.80	2,230.-

** บริษัทฯสงวนสิทธิ์ที่จะเปลี่ยนแปลงราคาโดยไม่ต้องแจ้งให้ทราบล่วงหน้า **

การใช้งาน

- เหมาะสำหรับเป็นตัวจ่ายไฟ สำหรับอุปกรณ์ไฟฟ้าที่ต้องการแรงดันไฟฟ้าคงที่ เพื่อป้องกันความเสียหายที่เกิดจากไฟตกหรือไฟเกิน เช่น เครื่องมือแพทย์, เครื่องคอมพิวเตอร์, เครื่องทดสอบต่างๆ, เครื่องจักรกล, เครื่องควบคุมแสงสว่าง สัญญาณกันขโมย, เครื่องเสียง HI-FI ฯลฯ
- เหมาะสำหรับใช้งานในสถานที่ต่างๆ เช่น โรงงานอุตสาหกรรม, โรงพยาบาล, โรงแรม, โรงภาพยนตร์, อาคารพาณิชย์, คอนโดฯ, บ้านพักอาศัย ฯลฯ

SPECIFICATION

INPUT VOLTAGE	160V-250V 70-130V
OUTPUT VOLTAGE	220 3% WITH 110V ± 3%
PHASE	SINGLE PHASE
FREQUENCY	50HZ/60HZ
RESPONSE TIME	WITH 1 SEC, AGAINST 10% INPUT VOLTAGE DEVIATION
EFFICIENCY	BETTER THAN 90%
AMBIENT TEMPERATURE	-5°C - +40°C
RELATIVE HUMIDITY	LESS THAN 95%
WAVEFORM DISTORTION	NON-LACK FIDELITY IN WAVEFORM



RELAY TYPE (SVCR SERIES)

TYPE NO. รุ่น	OUTPUT POWER (VA)	OUTPUT POWER (KVA)	CURRENT RATE (A)	DIMENSION (mm) ขนาด (กว้าง x สูง x ลึก)	@PRICE/BATH ราคาตัวละ/บาท
SVCR - 500	500VA	0.5KVA	2A	165 x 80 x 192 mm	1,800.-
SVCR - 1000	1000VA	1 KVA	5A	215 x 145 x 195 mm	2,300.-
SVCR - 1500	1500VA	1.5 KVA	7A	215 x 145 x 195 mm	2,700.-
SVCR - 2000	2000VA	2 KVA	9A	225 x 145 x 210 mm	3,800.-

SERVO MOTOR TYPE (SVC SERIES)

TYPE NO. รุ่น	OUTPUT POWER (VA)	OUTPUT POWER (KVA)	CURRENT RATE (A)	DIMENSION (mm) ขนาด (กว้าง x สูง x ลึก)	@PRICE/BATH ราคาตัวละ/บาท
SVR - 3000VA	3000VA	3KVA	14A	235 x 180 x 300 mm	6,000.-
SVR - 5000VA	5000VA	5KVA	23A	245 x 185 x 495 mm	8,000.-
SVR - 10000VA	10000VA	10KVA	45A	305 x 220 x 530 mm	18,000.-
SVR - 15000VA	15000VA	15KVA	68A	410 x 380 x 740 mm	25,000.-
SVR - 20000VA	20000VA	20KVA	91A	410 x 380 x 740 mm	30,000.-
SVR - 30000VA	30000VA	30KVA	136A	410 x 380 x 740 mm	45,000.-

** บริษัทฯสงวนสิทธิ์ที่จะเปลี่ยนแปลงราคาโดยไม่ต้องแจ้งให้ทราบล่วงหน้า **

เครื่องควบคุมแรงดันไฟฟ้าอัตโนมัติ (380V)

การใช้งาน

- เหมาะสำหรับเป็นตัวควบคุมแรงดันไฟ สำหรับอุปกรณ์ไฟฟ้าที่ต้องการแรงดันไฟฟ้าคงที่ เพื่อป้องกันความเสียหายที่เกิดจากไฟตกหรือไฟเกิน เช่น เครื่องมือแพทย์, เครื่องคอมพิวเตอร์, เครื่องทดสอบต่างๆ, เครื่องจักรกล, เครื่องควบคุมแสงสว่าง สัญญาณกันขโมย, เครื่องเสียง HIFI ฯลฯ
- เหมาะสำหรับใช้งานในสถานที่ต่างๆ เช่น โรงงานอุตสาหกรรมฯ โรงพยาบาล, โรงแรม, โรงภาพยนตร์, อาคารพาณิชย์, คอนโดฯ, บ้านพักอาศัย ฯลฯ

SPECIFICATION

INPUT VOLTAGE	260V-450V
OUTPUT VOLTAGE	380 ± 3%
PHASE	3PHASE 4WIRE
FREQUENCY	50HZ/60HZ
RESPONSE TIME	WITH 1 SEC, AGAINST 10% INPUT VOLTAGE DEVIATION
EFFICIENCY	BETTER THAN 90%
AMBIENT TEMPERATURE	-10°C - +40°C
RELATIVE HUMIDITY	LESS THAN 95%
WAVEFORM DISTORTION	NON-LACK FIDELITY IN WAVEFORM



3PHASE 4WIRE (TNS SERIES)

TYPE NO. รุ่น	OUTPUT POWER (VA)	OUTPUT POWER (KVA)	CURRENT RATE (A)	DIMENSION (mm) ขนาด (กว้าง x สูง x ลึก)	@PRICE/BATH ราคาตัวละ/บาท
TNS – 3000VA	3000VA	3KVA	8A	555 x 230 x 385 mm	10,000.-
TNS – 4500VA	4500VA	4.5KVA	12A	555 x 230 x 385 mm	12,000.-
TNS – 6000VA	6000VA	6KVA	16A	340 x 770 x 360 mm	14,000.-
TNS – 9000VA	9000VA	9KVA	24A	370 x 810 x 390 mm	20,000.-
TNS – 10000VA	10000VA	10KVA	26A	370 x 810 x 390 mm	22,000.-
TNS – 15000VA	15000VA	15KVA	39A	390 x 890 x 410 mm	32,000.-
TNS – 20000VA	20000VA	20KVA	53A	555 x 935 x 435 mm	37,000.-
TNS – 30000VA	30000VA	30KVA	79A	555 x 935 x 435 mm	49,000.-

** บริษัทฯสงวนสิทธิ์ที่จะเปลี่ยนแปลงราคาโดยไม่ต้องแจ้งให้ทราบล่วงหน้า **

6

Meter, Current transformer & Temperature Control มิเตอร์, เคอร์เรนทร์านฟอร์เมอร์ และ เครื่องควบคุมอุณหภูมิ



ยี่ห้อ	ประเภทสินค้า	หน้า
T&B	PANEL METER 96 x 96 แอมป์มิเตอร์, โวลท์มิเตอร์ ขนาด 96 x 96 mm รุ่น TB-96	42
HEW	PANEL METER 50 x 50mm, 60 x 60mm, 80 x 80mm แอมป์มิเตอร์, โวลท์มิเตอร์ ขนาด 50 x 50mm, 60 x 60mm, 80 x 80mm	43
CONZERV® Smart Energy Management	96 x 96 DIGITAL METER แอมป์มิเตอร์, โวลท์มิเตอร์ ขนาด 96 x 96 mm แบบดิจิตอล	44-54
T&B	CURRENT TRANSFORMER เคอร์เรนทร์านฟอร์เมอร์ รุ่น MSQ-40,MSQ-60,MSQ-100,MFO-125	55
T&B	TEMPERATURE CONTROLLER เครื่องควบคุมอุณหภูมิ (CE APPROVAL)	56
T&B	DIGITAL CLAMP METER, SPARK PLUG TESTER แคลมป์มิเตอร์สำหรับวัดกระแสสลับแบบดิจิตอล รุ่น 266, ไชควงวัดไฟ รุ่น 201B, 301B	57
SUNKYO	MULTI TEST PROBE ปากกาทดสอบวงจร รุ่น SN-936	57
sanwa	MULTITESTER (YX SIRIES) มิเตอร์วัดไฟ รุ่น YX	58
MEIRONEX	A.C. Kilowatt House Meter 3P 4W กิโลวัตต์ เฮาส์มิเตอร์ ชนิดต่อตรง	58
KEISU	DIGITAL MULTITESTER มิเตอร์ดิจิตอล รุ่น DT	59
METP	TEST & MEASUREMENT INSTRUMENTS ออสซิลโลสโคป	60

แอมป์มิเตอร์, โวลท์มิเตอร์ ขนาด 96 x 96 mm รุ่น TB-96

MOVING IRON TYPE METER TB-96 SERIES

OPERATING CONDITIONS

- Ambient Temp limits Reference temperature + 20° C
- Rated temperature 10...30° C
- Thresholds -25° C/40° C
- Current frequency 45..50..55Hz
- Insulation test 2KV
- Protection grade IP54, IP55
- Angular scale 90° C degree



โวลท์มิเตอร์ รุ่น TB-96 (VOLT METER)

Type no.	Measuring range	Price @
TB-96	0-300V	300.-
	0-500V	320.-
	0-600V	340.-



แอมป์มิเตอร์ใช้กับ C.T. รุ่น TB-96 (AMP METER FOR C.T.)

Type no.	Measuring range	Price @
TB-96	10/5 100/5 500/5 1000/5 2000/5	300.-
	20/5 150/5 600/5 1200/5 3000/5	
	30/5 200/5 800/5 1500/5 4000/5	
	40/5 250/5	
	50/5 300/5	
	60/5 400/5	



ไซเกิลมิเตอร์วัดความถี่ รุ่น TB-96 HZ (FREQUENCY METER)

Type no.	Measuring range	Price @
TB-96	45...65Hz...220V	1,200.-
	45...65Hz...380V	1,200.-



เพาเวอร์แฟคเตอร์ รุ่น TB-96 PF (POWER FACTOR METER)

Type no.	Measuring range	Price @
TB-96	380V...3P,4W...CAP 0.5...1...0.5IND	1,800.-

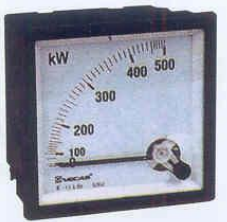

กิโลวัตต์มิเตอร์ใช้กับ C.T. รุ่น TB-96 KW (KILOWATT METER FOR C.T. X/5)

Type no.	Measuring range	Price @
TB-96	0-20KW (CT30/5) 0-200KW (CT300/5)	2,500.-
	0-30KW (CT50/5) 0-250KW (CT400/5)	
	0-40KW (CT60/5) 0-300KW (CT500/5)	
	0-60KW (CT100/5) 0-400KW (CT600/5)	
	0-100KW (CT150/5) 0-500KW (CT800/5)	
	0-120KW (CT200/5) 0-600KW (CT1000/5)	
	0-160KW (CT250/5) 0-800KW (CT1200/5)	

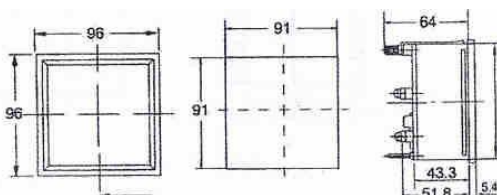

- ACCURACY : CLASS 1.5
- TEST VOLTAGE : 2KV 50/60 C/S
- COMPOSITION : GLASS WINDOW ABS RESINFRAME AND CASE PC FIBREBAS
- COLOUR : BLACK BASE AND FRAME WHITE SCALE PLATE AND METERBODY
- POINTER : STICK SHAPE IN BLACK COLOUR

** บริษัทฯสงวนสิทธิ์ที่จะเปลี่ยนแปลงราคาโดยไม่ต้องแจ้งให้ทราบล่วงหน้า **



PANEL METER

แอมป์มิเตอร์, โวลท์มิเตอร์ ขนาด 50 x 50 mm รุ่น SA-5

SA-5 SA-5 แอมป์มิเตอร์รุ่นต่อตรง ขนาด 50 x 50 mm

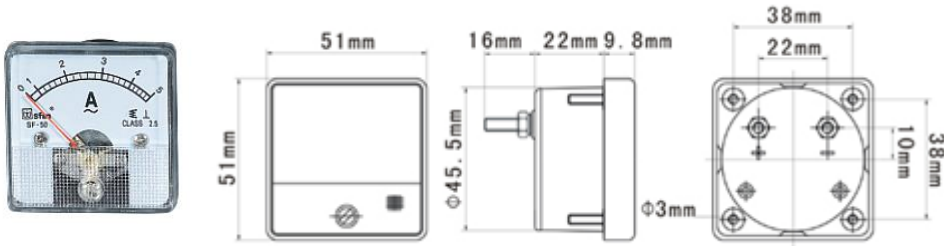

แอมป์มิเตอร์รุ่นต่อตรง
ขนาดแอมป์ : 0-5A, 0-10A, 0-15A, 0-20A, 0-30A
บรรจุกล่องละ 10 ตัว
ราคาตัวละ 140 บาท

SA-5 โวลท์มิเตอร์ ขนาด 50 x 50 mm

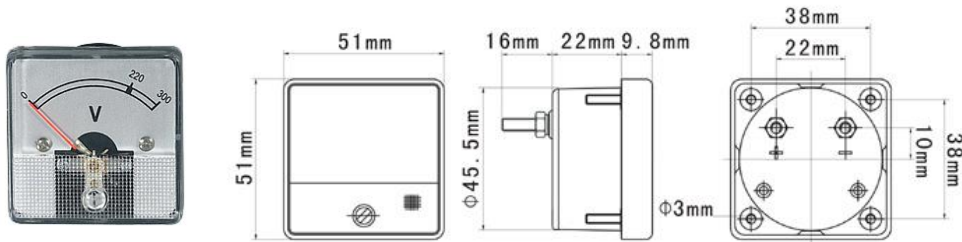

โวลท์มิเตอร์ใช้สำหรับวัด
แรงดันไฟฟ้า
ขนาดโวลท์ : 0-300V, 0-500V
บรรจุกล่องละ 10 ตัว
300V ราคาตัวละ 140 บาท
500V ราคาตัวละ 160 บาท



PANEL METER

แอมป์มิเตอร์, โวลท์มิเตอร์ ขนาด 80 x 80 mm รุ่น SA-8

SA-8 แอมป์มิเตอร์รุ่นต่อตรง SA-8 แอมป์มิเตอร์รุ่นใช้กับ C.T. ขนาด 80 x 80 mm

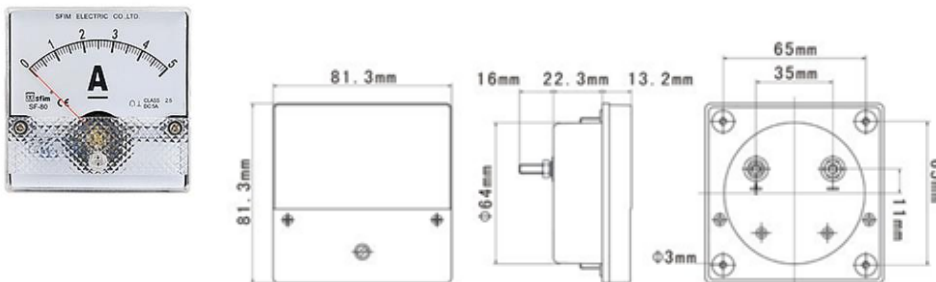

แอมป์มิเตอร์รุ่นต่อตรง
ขนาดแอมป์ : 0-5A, 0-10A, 0-15A, 0-20A, 0-30A, 0-40A, 0-50A, 0-60A
บรรจุกล่องละ 10 ตัว
ราคาตัวละ 200 บาท

แอมป์มิเตอร์รุ่นใช้กับ C.T.
ขนาดแอมป์ : 10/5A, 20/5A, 30/5A, 40/5A, 50/5A, 60/5A, 100/5A, 150/5A, 200/5A, 250/5A, 300/5A, 400/5A
บรรจุกล่องละ 10 ตัว
ราคาตัวละ 200 บาท

SA-8 โวลท์มิเตอร์ ขนาด 80 x 80 mm

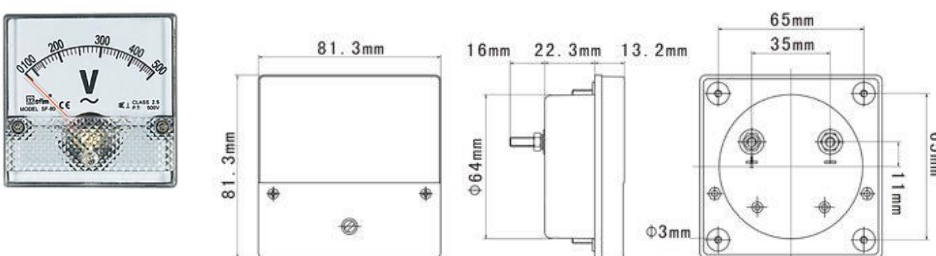

โวลท์มิเตอร์ใช้สำหรับวัด
แรงดันไฟฟ้า
ขนาดโวลท์ : 0-300V, 0-500V, 0-600V
บรรจุกล่องละ 10 ตัว
ราคาตัวละ 200 บาท

** บริษัทฯสงวนสิทธิ์ที่จะเปลี่ยนแปลงราคาโดยไม่ต้องแจ้งให้ทราบล่วงหน้า **

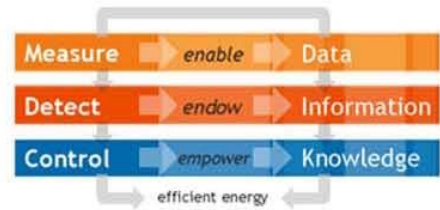

One Stop Shop For Energy Management



EM6600

Digital Meters
Energy Audit
Power Quality Audit
Customised Software eLan



ISO 9001



CONZERV PRICE LIST R02



** บริษัทฯสงวนสิทธิ์ที่จะเปลี่ยนแปลงราคาโดยไม่ต้องแจ้งให้ทราบล่วงหน้า **

DM-32 series 96x96mm Digital Meter

DM3250	Single Phase Digital Volt Meter	List Price
	<p>Monitors: Single Phase Voltage L-N Monitoring voltage up to 470 Volts ac. Auxiliary voltage(Control voltage): 240V (170~270Vac) Accuracy Class 1.0</p> <p>ดิจิตอล โวลท์มิเตอร์วัดแรงดันได้สูงสุดถึง 415 โวลท์ขนาด 96 x 96 มม ใช้แทนมิเตอร์เข็มที่มีขนาดเท่ากันได้</p>	1,600.00
	<p>Monitors: Single Phase Amps Specify CT ratio : 100/5A ,150/5A ,200/5A ,250/5A 300/5A ,400/5A ,500/5A ,600/5A ,800/5A Auxiliary voltage(Control voltage): 240V (170~270Vac) Accuracy Class 1.0</p> <p>ดิจิตอล แอมป์มิเตอร์วัดกระแสไฟฟ้าใช้กับ C.T มารตราฐาน x/ 5A ขนาด 96 x 96 มม ใช้แทนมิเตอร์เข็มที่มีขนาดเท่ากันได้ (กรณารับกระแสของมิเตอร์เวลาสั่งซื้อ เช่น 100/5A หรือตามรายการด้านบน)</p>	1,600.00
	<p>Monitors: Single Phase Amps Specify CT ratio : 1000/5A ,1500/5A Auxiliary voltage(Control voltage): 240V (170~270Vac) Accuracy Class 1.0</p> <p>ดิจิตอล แอมป์มิเตอร์วัดกระแสไฟฟ้าใช้กับ C.T มารตราฐาน x/ 5A ขนาด 96 x 96 มม ใช้แทนมิเตอร์เข็มที่มีขนาดเท่ากันได้ (กรณารับกระแสของมิเตอร์เวลาสั่งซื้อ เช่น 100/5A หรือตามรายการด้านบน)</p>	1,600.00
	<p>-Monitors: Single Phase Frequency 4 digit -Accuracy Class 0.2 - Frequency Range: 20~99.99 Hz. -Auxiliary Power Supply: 170~240V -Frequency Range: 20~99.99 Hz.</p> <p>ดิจิตอล มิเตอร์สำหรับวัดความถี่ของระบบไฟฟ้า ช่วงวัด 20 ~ 99.99 Hz.</p>	2,200.00

3-Phase Digital Ammeter & Voltmeters with Selector Switches



DM3256	3Phase Digital Voltmeter with Selector Switch	List Price
	<p>Monitors : 3 Phase Voltage L-N , L-L Monitoring voltage up to 415 Volts Auxiliary voltage(Control voltage): 240V (170~270Vac) Accuracy Class 1.0 Built in Selector Switch RY,YB,BR / R,Y,B ดิจิตอล โวลท์มิเตอร์แบบ 3เฟส วัดแรงดันได้สูงสุดถึง 415 โวลท์ แบบ 3 เฟส พร้อม ซีเล็คเตอร์สวิตช์กดเลือก ขนาด 96 x 96 มม ใช้แทนมิเตอร์เข็มที่มีขนาดเท่ากันได้</p>	<p>2,500.00</p>
DM3258	3Phase Digital Ammeter with Selector Switch	List Price
	<p>Monitors : 3Phase Amps Specify CT ratio : 100/5A ,150/5A ,200/5A ,250/5A 300/5A ,400/5A ,500/5A ,600/5A ,800/5A Auxiliary voltage(Control voltage): 240V (170~270Vac) Accuracy Class 1.0 Built in Selector Switch : R,Y,B ดิจิตอล แอมป์มิเตอร์ วัดกระแสไฟฟ้าใช้กับ C.T มาตรฐาน x/ 5A แบบ 3 เฟส พร้อม ซีเล็คเตอร์สวิตช์กดเลือก ขนาด 96 x 96 มม ใช้แทนมิเตอร์เข็มที่มีขนาดเท่ากันได้ (กรุณาระบุกระแสของมิเตอร์เวลาสั่งซื้อ เช่น 100/5A หรือตามรายการด้านบน)</p>	<p>2,500.00</p>



กดเลือกอ่านค่าเฟส RS,ST,TR และ RN,SN,TN





กดเลือกอ่านค่ากระแสเฟส R , S , T



OCT 2006



DM3290	Digital DC Voltmeter	List Price
	<p>Input voltage range: 10 to 500Volts dc Accuracy class 1.0 IEC 61036 Auxiliary Supply Voltage: 240V</p> <p>ดิจิตอล มิเตอร์สำหรับวัดแรงดันไฟแบบกระแสตรง (DC) ขนาด 96 x 96 มม. ใช้แทนมิเตอร์เข็มที่มีขนาดเท่ากันได้ แรงดันในการวัด ตั้งแต่ 10~500VDC</p>	<p>1,600.00</p>
DM3291	Digital DC Ammeter	List Price
	<p>Input Current through external shunt 75/60mVolts Accuracy class 1.0 IEC 61036 Auxiliary Supply Voltage: 240V</p> <p>ดิจิตอล มิเตอร์สำหรับวัดกระแสไฟแบบกระแสตรง (DC) ขนาด 96 x 96 มม. ใช้แทนมิเตอร์เข็มที่มีขนาดเท่ากันได้ ใช้ร่วมกับ DC Shunt 75/60mVolts</p>	<p>1,600.00</p>

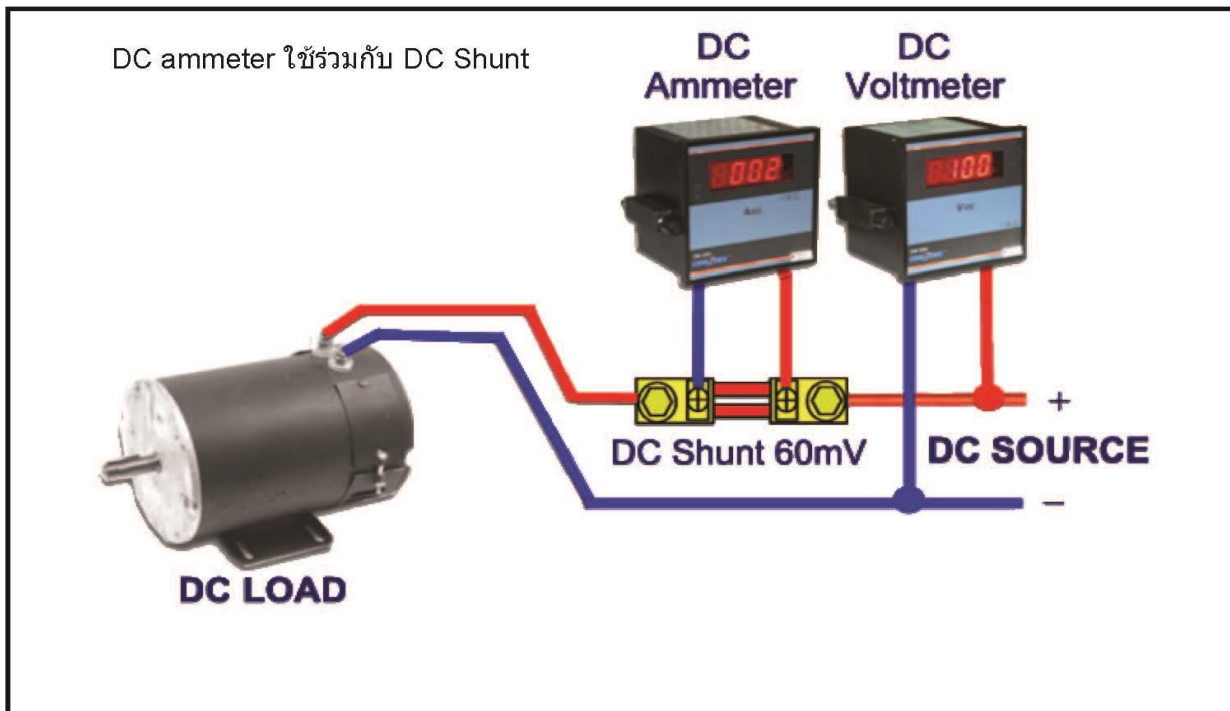

OCT 2006

Features

Field programmable for a Wye or Delta, balanced and un-balance load system.

Measuring true RMS.

Features include: 0.56" LED Red display,

Auto scaling, auto scrolling, user programmable

CT and PT ratio's

Pre selected measuring parameters in dust proof

Emission: CISPR 22

Fast Transient: Upto 2kV

IEC 61000-4-4, levels

Impulse voltage: 6kV, IEC 60060, 1.2/50

Supply Accessories:

Panel mounting adapter Kit Enables 96x48mm cases to be mounted in a 92x92mm panel cutout.

เมื่อต้องการติดตั้งมิเตอร์แทนที่ของเดิมที่มีขนาด 96x96mm ท่านสามารถใช้ แผ่นอะแดปเตอร์เสริมได้

โดยยึดตัวมิเตอร์กับแผ่นเพลทก่อนแล้วจึงติดตั้งแทนที่เดิม



Technical Specifications

Sensing: True RMS, 1 sec update time

4 quadrant Power & 2 Quadrant Energy

Input: 4 Voltage inputs (V1, V2, V3, Vn)

110 or 415 V L -L nominal (Range 80 to 500 V L - L)

Auxiliary Supply: 80 - 270 V AC, 45 to 65 Hz

Input Current: Current Inputs (A1, A2, A3)

Field Configurable 1A to 5A

Overload 10A max. continuous

Burden: . VA max. per Volts / Amps input

. 3VA max on Auxiliary Supply.

Environmental: Operating Temperature - 10 C to + 60 C(14 Fto140 F)

Storage Temperature - 25 C to 70 C (-13 Fto158 F)

Humidity 5 % to 95 % Non Condensing

Display sequence: Parameter, Value

Resolution: Energy 8 Digit (4 + 4)

Power, 3 VAF 4 Digit

V, A, F 4 Digit

Frequency: 45 to 65 Hz

Display: 4 Digit 7 Segment 14 mm

LED Display

Weight: 225 gms approximately

Dimensions: Bezel 96 x 48 mm

Depth 40mm behind Bezel

Panel Cut out: (90) x (43)mm

Mounting: Flush Mount, Side lock

Warranty: 1 year from date of invoice



ELF 3259	Measuring Parameters	Price	
	Voltage Line Voltage: 3Phase Line-Line: 1-2, 2-3, 3-1 and Average, Phase Voltage: 3Phase Line-Neutral: 1-4, 2-4,3-4 and Average.	2,400.-	
	Current Current :3Phase current measurements phase-wise: 1, 2, 3 and average current of all three phases.		
	% load Phase wise load in %		
	% Unbalance Unbalanced load in %		
	Frequency Measured frequency in Hz..		
	RPM Measures the speed of the generator.		
ELF 3234:	Measuring Parameters	Price	
	Configuration through keypad selection of the parameter 1 or 2 or 3	เลือกวัดค่าได้โดยตั้งโปรแกรมที่มิเตอร์ มีสามแบบให้เลือก	7,200.-
	Selection-1 W = Watts, Wh=Watt hours Wh=Watt hours		
	Selection-2 VA V Ah		
	Selection-3 PF : Power factor		
ELF 3234-3	Measuring Parameters	Price	
	Configuration through keypad selection of the parameter 1 or 2 or 3	เลือกวัดค่าได้โดยตั้งโปรแกรมที่มิเตอร์ มีสามแบบให้เลือก	8,200.-
	Selection-1 W ,Wh ,PF		
	Selection-2 VA ,VA h,PF		
	Selection-3 VAR ,VARh,PF		

มีเตอร์วัดการใช้กำลังไฟฟ้า kWh ขนาด 96x96 มม. ประหยัดเนื้อที่ในการติดตั้ง เหมาะสำหรับอาคารชุดหรือห้องเช่า ที่ต้องการคิดค่าไฟลูกค้ารายเดือน สามารถรองรับการออกใบเสร็จค่าใช้ไฟแต่ละห้องได้อัตโนมัติ โดยรายงานออกคอมพิวเตอร์



DM5240	KWH METER with Plus Output 3Phase 4Wire	List Price
	<ul style="list-style-type: none"> -True RMS, CT PT operated -Accuracy class 1.0 IEC 61036 -Voltage Input: 415 V -Current Input: Standard CT X/5A -Isolated pulse output 500ms to drive remote counter PLC, DCS station for offline monitoring of energy data, -Auxiliary Supply Voltage: 240V -Reverse LED for trouble shooting <p>ก็โวลต์ต่ออวาร์มิเตอร์ แบบ 3Phase 4Wire ขนาด 96x96mm พร้อมสัญญาณคอนแทคสำหรับต่อไปยัง PLC ,DCS</p>	6,500.00

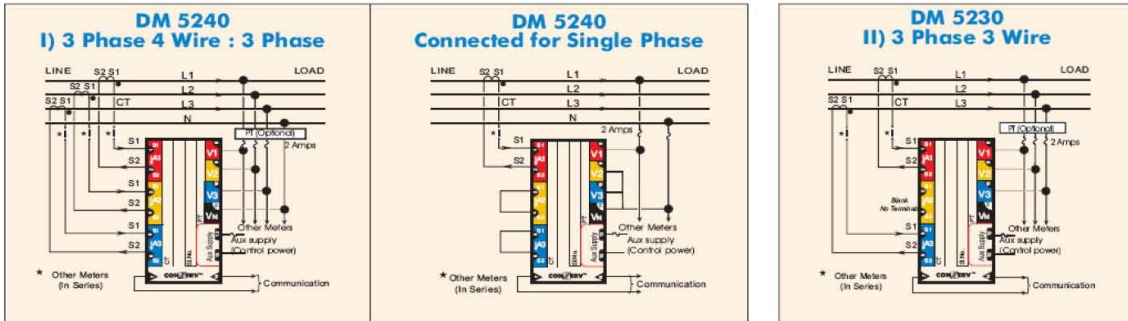

ตัวอย่างระบบออกใบเสร็จสำหรับตึกเช่าแบบสามชั้น จำนวนห้อง 72 ห้อง

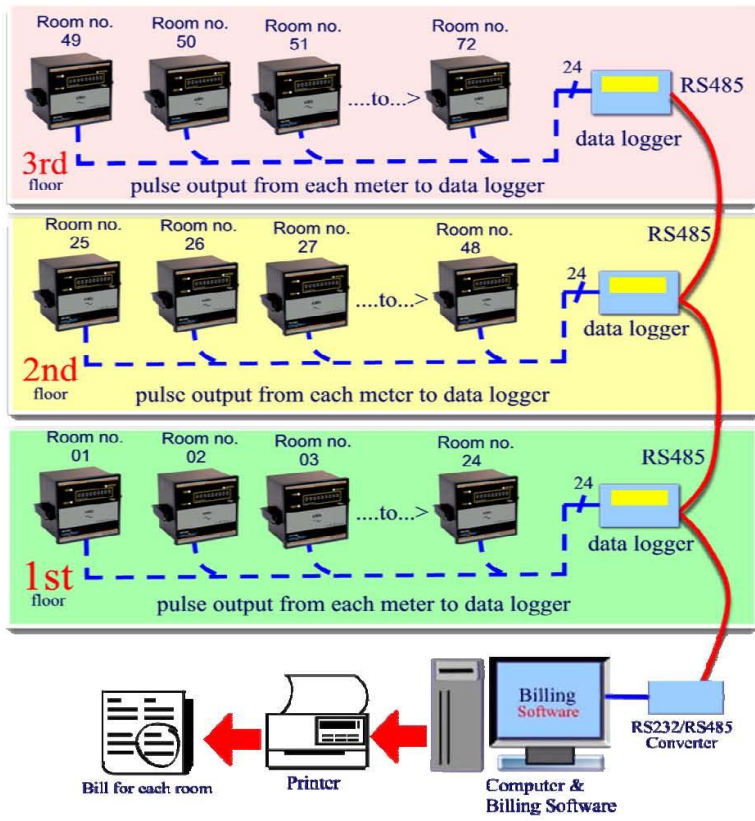

Features

- True RMS, Accurate on Distorted waveforms
- LED Display , View 3 Parameters together
- Auto Scaling from Kilo to Mega to Giga
- Programmable CT, PT ratios
- Built-in phase analyser
- 10 year back-up of integrated data
- Sealed dust-proof construction
- Simplest to operate - One touch key
- Measures 4 Quadrant Power & 2 Quadrant Energy (IE option measures 4 Quadrant Energy)



Specifications:

- Input Voltage:** 4 Voltage inputs(V1,V2,V3,Vn) 110 or 415V L-L nominal (Range 80-600V L-L)
- Aux. Supply:** 44-300V ac/dc
- Input Current:**Current input (A1,A2,A3) 20ma - 6A (Field configurable 1A or 5A)
- Frequency :** 45 - 65 Hz.
- Accuracy Class:** 1.0 (0.5 Option) as per IEC 62052-11,62053-21
- Communication :** RS 485 Serial Port
- Protection against dust & water:** Front IP51 , Rear IP 40



มัลติฟังก์ชันมิเตอร์สำหรับโรงงานอุตสาหกรรมหรืออาคารทั่วไป สำหรับวัดค่ากำลังทางไฟฟ้าและอื่นๆพร้อมระบบสื่อสาร RS485	Type Price	EM-6459	EM-6434	EM-6436	EM-6400
		9,500.-	12,500.-	11,500.-	18,000.-
Voltage Line to Line V12 ,V23,V31 วัดแรงดันระหว่าง L1-L2 ,L2-L3,L3-L1		○	×	○	○
Phase Voltage V1-N ,V2-N ,V3-N วัดแรงดันของแต่ละเฟสเทียบกับนิวตรอน		○	×	○	○
Current A1 , A2 , A3 วัดกระแสไฟแต่ละเฟส		○	×	×	○
Frequency F วัดค่าความถี่ (Hz)		○	×	×	○
% Load		○	×	×	○
% Unbalance current (% A) วัดเปอร์เซ็นต์ความสมดุลของกระแสไฟ		○	×	×	○
Power Factor PF1 ,PF2 ,PF3 วัดค่าเพาเวอร์แฟกเตอร์ ทั้งสามเฟส		○	○	○	○
%A Full scale analog colour coded load bar วัดเปอร์เซ็นต์ของกระแส		○	○	○	○
RPM วัดความเร็วรอบ		○	×	×	○
Current phase angle A1 A2 A3		○	×	×	○
Watt Meter W1 , W2 , W3		×	○	○	○
VA VA1 , VA2 ,VA3		×	○	×	○
VAR VAR1 , VAR2 , VAR3		×	○	×	○
THD V%1 , V%2 , V%3		×	×	×	○
THD A%1 , A%2 , A%3		×	×	×	○
Wh		×	○	○	○
Vah		×	○	×	○
VARh		×	○	×	○
-VARh		×	○	×	○
Run hours		×	×	×	○
ON hours		×	×	×	○
Interruptions		×	×	×	○
Communication Port: RS485		○	○	○	○
Accuracy Class: 1.0		○	○	○	○
3Phase: 3E , Star (3Ph 4W)		○	○	○	○
2E ,Delta (3Ph 3W)		○	○	○	○
1Phase		○	○	○	○

○ Available X Not available



- Full Scale Load bar Analog Load Indication
- Kilo, Mega Indication
- Multi-data LCD display
4 RMS Parameters
Status Indicators
% load bar
Continuous Energy display
- Simple to use, one touch key for
 - Volt/Amps
 - Energy
 - Power
 - Harmonic

Features

- Digital I/O and Relay output
- Power Quality Measurements
- Min/Max Statistics
- True RMS metering
- Individual Harmonic measurements up to 31st harmonic
- Wiring mode 3Ph 3 W Delta , 3Ph 4W (Star) and 1Ph
- Direct connect upto 480VLL
- Universal ac/dc power supply 85 to 264Vac or 100 to 300V dc
- Communication : Isolated RS-485 port /Modbus RTU Protocol
- PT / CT ratios programmable

Accuracy class: 1.0 (option for class 0.5)

Standard compliance

- IEC 60687 Class 0.5
- IEC 61036 Class 1.0
- ANSI C12.16 Class 10



Function	Parameters	Type	EM 6610	EM 6620
		Price	25,300.00	32,380.00
Real Time Measurement	Phase to Neutral Voltage VLN	V1,V2,V3,Vavg	<input type="checkbox"/>	<input type="checkbox"/>
	Phase to Phase Voltage VLL	V1-V2,V2-V3,V3-V1 ,Vavg	<input type="checkbox"/>	<input type="checkbox"/>
	Current A	I1,I2,I3,I _n ,Iavg	<input type="checkbox"/>	<input type="checkbox"/>
	Active Power kW	P1,P2,P3, P	<input type="checkbox"/>	<input type="checkbox"/>
	Reactive Power kVAR	q1,q2,q3,q	<input type="checkbox"/>	<input type="checkbox"/>
	Apparent Power kVA	S1,S2,S3,S	<input type="checkbox"/>	<input type="checkbox"/>
	Power Factor PF	PF1,PF2,PF3,PF	<input type="checkbox"/>	<input type="checkbox"/>
	Frequency	F	<input type="checkbox"/>	<input type="checkbox"/>
Energy & Demand	Active Energy	Imp-kWh,Exp-kWh Total-kWh,Net-kWh	<input type="checkbox"/>	<input type="checkbox"/>
	Reactive Energy	Imp-kvarh ,Exp-kvarh total-kvarh,Net-kvarh	<input type="checkbox"/>	<input type="checkbox"/>
	Demand	Pdemand kW,kvar,kVA	<input type="checkbox"/>	<input type="checkbox"/>
Power Quality	Voltage % Unbalance	V	<input type="checkbox"/>	<input type="checkbox"/>
	Current % Unbalance	I	<input type="checkbox"/>	<input type="checkbox"/>
	Voltage THD	Star(wye): THD V1,V2,V3,Vavg Delta: THD V1-2,V2-3,V3-1,Vavg	<input type="checkbox"/>	<input type="checkbox"/>
	Current THD	THD I1,I2,I3,Iavg	<input type="checkbox"/>	<input type="checkbox"/>
	Harmonics, individual	2nd to 31st	<input type="checkbox"/>	<input type="checkbox"/>
	Voltage Crest Factor(Distortion)	Crest Factor of phase/Line voltage	<input type="checkbox"/>	<input type="checkbox"/>
	Telephone Interference factor (Higher Harmonics)	THFF	<input type="checkbox"/>	<input type="checkbox"/>
	Current K factor (Power Quality of current)	K Factor	<input type="checkbox"/>	<input type="checkbox"/>
Statistics	Max	Vmax 1,2,3 , Vmax 1-2,2-3,3-1 I _{max} 1,2,3 P _{max} kW,kvar,kVA,PF P _{max} demand kW,kvar,kVA,F	<input type="checkbox"/>	<input type="checkbox"/>
	MIN	V _{min} 1,2,3 V _{min} 1-2,2-3,3-1 I _{min} 1,2,3 P _{min} kW,kvar,kVA,PF P _{min} demand kW,kvar,kVA,F	<input type="checkbox"/>	<input type="checkbox"/>
I/O	Digital Input	4DI 12 to 24V , 10 - 15 mA (30mA max)	<input type="checkbox"/>	<input type="checkbox"/>
	Digital Output	2DO Max Voltage 100V 50mA	<input type="checkbox"/>	<input type="checkbox"/>
	Relay Output	2RO Form A contact 3A/250Vac or 3A/30Vdc	<input type="checkbox"/>	<input type="checkbox"/>
Alarm	Over / Under , Limit Alarm	<input type="checkbox"/>	<input type="checkbox"/>	
Comm	RS485 Port	Modbus Protocol	<input type="checkbox"/>	<input type="checkbox"/>
Time	Real Time Clock	Month: Date:Year Hour:Minute:Sec	<input type="checkbox"/>	<input type="checkbox"/>

Standard ,Available C= Only through communication

Note: Max, Min Time stamp available only through Communication
CONZERV PRICE LIST R02

EM-3000 Series.

Energy/Power meter & Demand meter

Sensing: 3 Ph 3 W , 3Ph 4W field configurable
Voltage Input: 110 to 415V nominal (Range 80-500V)
Current Input: 5A / 1A
Maximum Current: 120% of nominal
Burden on PT or CT: 0.2VA Max.
Accuracy (For V,A,PF & all Power & Energy parameters)
Class 1.0 : +/- 0.2% of full scale +0.8% of reading +1 digit
Class 0.5 : +/- 0.1% of full scale +0.4% of reading +1 digit
Accuracy of Hz : +/- 0.2% of reading
Accuracy of PF : +/- 1' (20% to 120% of full scale)
Display Update: Every 1 second(Demand par -15 Secs)
Auxiliary Supply: Factory Set, Single 240V 50Hz (190-270V)
or 110V (85-130V) Burden 5VA max.
Dimensions : W192xH144xD110mm
Panel cutout : W186xH138mm +/- 1mm
Communication : RS-485



ดิจิทัลมิเตอร์ที่มีฟังก์ชัน ของการคำนวณ TOU ที่สามารถช่วยในการประเมินการใช้กำลังไฟฟ้า ในช่วงเวลาที่ต้องการลดกำลังไฟสูงสุด พร้อมระบบการเตือนหากค่าความต้องการไฟฟ้าสูงกว่าที่กำหนดไว้ มีระบบสื่อสารผ่านทาง RS485 สำหรับต่อคอมพิวเตอร์ เพื่อทำรายงานการใช้ไฟ

Measures :	Model	EM-3360	EM 3480	EM3460
	Price	36,800.-	44,000.-	51,200.-
- Voltage Phase to Phase and average		○	○	○
- Voltage Phase to Neutral and average		○	○	○
- Voltage Neutral to Earth		○	○	○
- Current Phase wise, Average and Neutral Current		○	○	○
- % Total Harmonic Distortion of voltage & current wave forms phase wise		○	○	○
■ Option to record Import & Export Energy (IE)		○	○	○
■ Auto reset (Factory selectable)		○	○	○
■ TOU (Factory selectable) :				
-Energy TOU		○	○	○
-Maximum Demand TOU		X	○	○
-Demand Control TOU		X	X	○
■ Facility to store Previous Period integrated data under the Function "OLD"		○	○	○
■ Generation of High-Low Profiles for all power parameters with date and time		○	○	○
■ Maximised Resolution through Floating Decimal Point		○	○	○
■ Option for accuracy Class 0.5 and 0.2		○	○	○
■ Data maintained under Power Failure		○	○	○
■ Real Time Clock		○	○	○
■ Easy to install. Built-in Phase Analyser		○	○	○
■ Programmable PF Lock to match EB requirement		○	○	○
■ Compact size. Bezel 192 x 144 mm. Depth behind bezel 110 mm		○	○	○
■ Ordering info: Specify Current Input 5A or 1A, Aux. Supply 240 V or 110 V, Acc. Cl.		○	○	○
■ Security : Access to Set & Clear functions through User programmable Code		○	○	○
■ Display : Bright Red LED with High Resolution and Readability, 0.56 height		○	○	○
■ Auto scrolling of parameter Display. 16 parameters @ 5 seconds		○	○	○
■ Generation of High-Low Profiles for Demand with date and time		X	○	○
■ Relay Outputs to control shedding and restoration of loads		X	X	○
■ User Settable Demand Targets for control		X	X	○
■ Digital Readout Bright Red LED, 7 digit. Instantaneous Parameters 4 digit, Energy Parameters 6 Digit		○	○	○

○ Available X Not available

The μ-eLAN[®] Series is a pre-customized, pre-packaged, plug & play system software which enables energy savings in a cost-effective way.

Feature

Mimics

The electrical values are displayed in the form of bar graphs values.

Trends

The Trend Screens display electrical parameters in a graphical form.

Alarms

The events are archived such as Alarms, Faults and Operating Status.

History/Viewer

The history data can be displayed in tabular form or in graphical form for selected parameter.

Reports

The energy consumption reports could be pre-customized or in user configurable templates.

It is an indigenously developed SCADA software package which runs on Windows OS (95/98/Me, Windows 2000 Prof., Win 2000 Server SP3 or 4, win 2000 XP Prof. with SP 1, 2003 Server) and supports all the standard Energy Management System features. The software supports online monitoring of various parameters, generating history information, and periodic reports. It operates in standard PC Windows environment and communicates with remote units connected over RS 485 bus, tied together by a standard MODBUS protocol. A μ-eLAN[®] running on a standard Pentium machine can cater to Manager Console and Operator Console functions.

μeLAN[®] Max Energy Management Networks

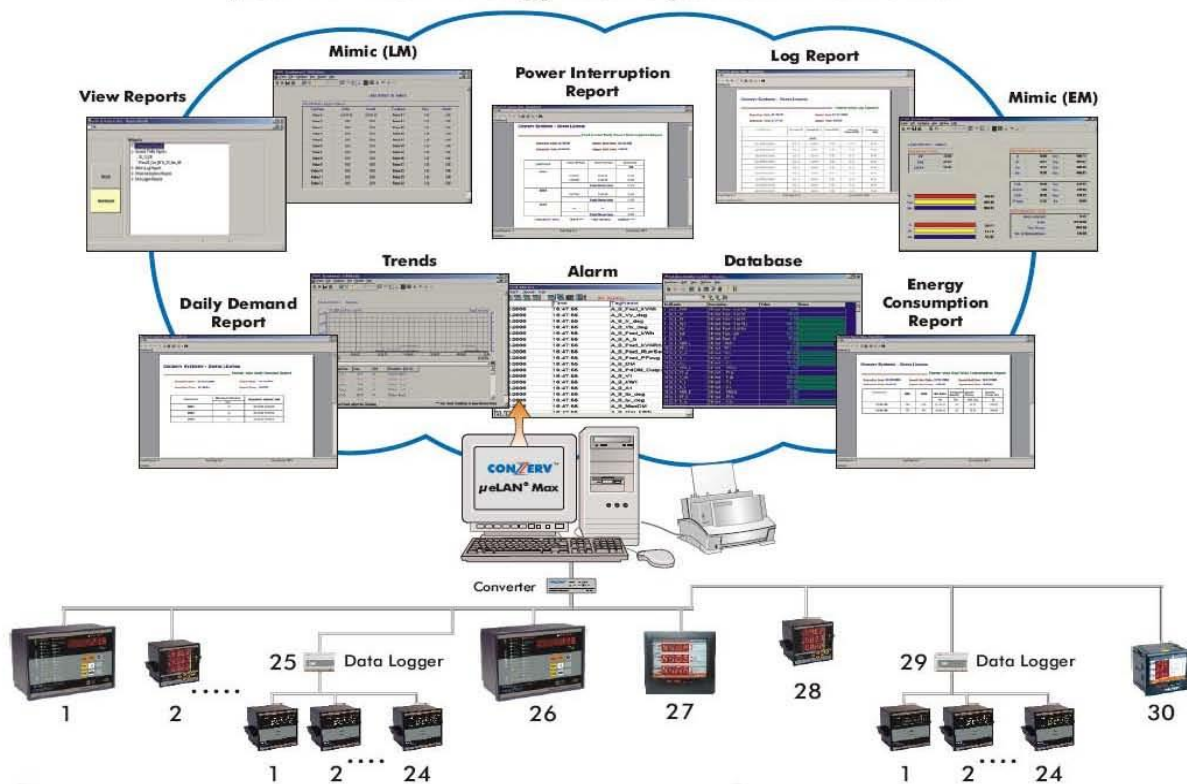

μeLAN[®] Max	Number of meter	Software Price
โปรแกรมคอมพิวเตอร์สำหรับรวบรวมข้อมูลและทำรายงานของข้อมูล ที่วัดได้จากมิเตอร์ จำนวนโดยแบ่งตามจำนวนของมิเตอร์ที่ต่อใช้งาน ในระบบ ตั้งแต่ 4,8,12,16, 21, 25 และ 30 มิเตอร์	4 Nodes	31,050.00
	8 Nodes	38,640.00
	12 Nodes	46,920.00
	16 Nodes	62,100.00
	21 Nodes	69,000.00
	25 Nodes	75,900.00
	30 Nodes	93,150.00
ราคาของโปรแกรมที่ต่อหนึ่งมิเตอร์ที่เพิ่มจากชุดปกติ	Every extra Node	6,900.00

** บริษัทฯสงวนสิทธิ์ที่จะเปลี่ยนแปลงราคาโดยไม่ต้องแจ้งให้ทราบล่วงหน้า **

coolite™

Saves 10% to 20% in direct lighting energy consumption, runs lamps cooler.

ชุดควบคุมการจ่ายไฟสำหรับแสงสว่างในโรงงานหรือตามตึกที่พักอาศัยทั่วไป ที่สามารถช่วยประหยัดการใช้พลังงานไฟฟ้าสำหรับวงจรแสงสว่างเช่นหลอดฟลูออเรสเซนต์ หลอดแสงจันทร์ โดยสามารถประหยัดได้ตั้งแต่ 10-20% ของการใช้งานตามปกติ ไม่ผิดกฎหมายเพราะอาศัยหลักการลดแรงดันลงเมื่อหลอดไฟเหล่านั้นติดแล้ว การลดแรงดันลง10-20% มีผลกับการส่องสว่างน้อยมาก เป็นการถนอมหลอดไฟ ลดความร้อนของหลอดลง เหมาะสำหรับโรงทอผ้าหรืออุตสาหกรรมที่ใช้หลอดไฟจำนวนมาก



Applications

- Suitable for stabilized lighting circuits in:
 - Commercial buildings and complexes
 - Service industry- hotels, hospitas, BPOs and cinema halls
 - Public utilities- auditoriums, stadiums (indoor/outdoor), educational institutions
 - Residential buildings and apartments
 - Municipal corporations for street lighting
 - All industrial facilities

Benefits

- Applications Suitable for stabilized lighting circuits in:
 - High energy savings on lighting loads- 10-20% direct savings
 - Enhanced lamp life and reduced maintenance cost
 - Reduces blackening of fluorescent lamps
 - Reduced aircon costs- cooler lamp operation
 - Reduction in maximum demand - reduced energy consumption

Technical Specifications

- Supply type :** 1Phase (2wire)or3Phase(4wire)
- Recommended :** 240 (220-260V) VLN , 1Phase
- Voltage :** 415 (380-450)VLL, 3Phase
- Mode of operation :** Continuous
- Environmental:**
 - Operating Temp. -10 C to + 60 C(14 Fto140 F)
 - Storage Temp. -25 C to 70 C (-13 Fto158 F)
- Usage :** Indoor
- Standard :** IS 13947 / IEC 60947
- Insulation:** 2.5kV Line to Earth
- Protection:** Short circuit and Overload protection through MCB/MCCB
- Monitoring:** EM6436 for 1Phase / EM6400 for 3Phase
- Phase Indications:** LED Load Status Monitor blink on over/under voltage
- Mounting :** Floor
- Cable terminations:** Bottom entry gland plate, heavy duty terminals,brass earth
- Warranty:** One year from date of invoice

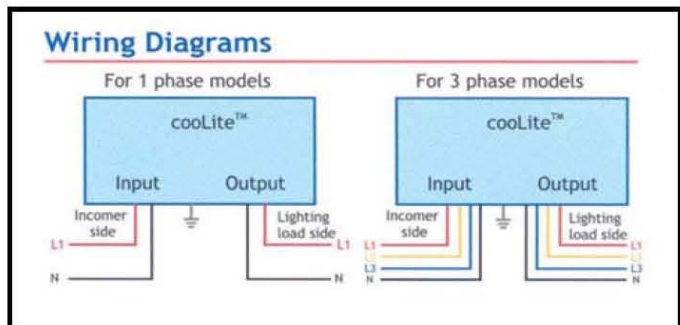



Product Catalog	Phase	KVA	Monitoring Meter	Usage	Mounting	Dimensions WxHxD mm	Weight	Price
CL1-03-MIF	1	3	EM6436	Indoor	Floor	275x600x255	33	72,000.00
CL1-06-MIF	1	6					37	80,300.00
CL1-09-MIF	1	9					41	86,400.00
CL1-14-MIF	1	14	EM6436	Indoor	Floor	400x850x300	58	132,000.00
CL1-23-MIF	1	23					67	158,400.00
CL1-33-MIF	1	33					78	184,800.00
CL3-09-LIF	3	9	EM6400	Indoor	Floor	275x600x485	50	98,500.00
CL3-18-LIF	3	18					60	112,000.00
CL3-27-LIF	3	27					71	139,500.00
CL3-42-LIF	3	42	EM6400	Indoor	Floor	400x850x580	117	223,300.00
CL3-70-LIF	3	70					141	283,400.00
CL3-99-LIF	3	99					174	340,800.00

เคอร์เรนทรานส์ฟอร์มเมอร์ รุ่น MSQ-40,MSQ-60,MSQ-100,MFO-125

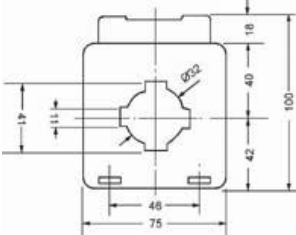
STANDARD SPECIFICATION	IEC 185-1987
Insulation : Test Voltage : Maximum Service Voltage : Frequency : Rated Overload Capacity : Thermal Limit Current : Rated Secondary Current : Accuracy Class : *Ambient Temperature Range :	Molded plastic cases 3 KV 50 HZ 1 Min 660 Volts. 50-60 Hz 1 2 In I them = 60 In 5 Amps. 1 .20° C to 85° C

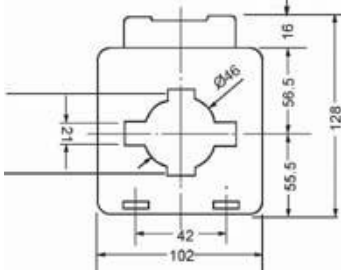
SHAPE	รุ่น MSQ - 40
 	BURED N 2.5 VA CURRENT A 10/5,20/5,30/5,40/5,50/5 60/5,100/5,150/5,200/5,250/5 300/5,400/5 ราคาตัวละ 185 บาท

SHAPE	รุ่น MSQ - 60
 	BURED N 10 VA CURRENT A 400/5,500/5,600/5,800/5 ราคาตัวละ 300 บาท

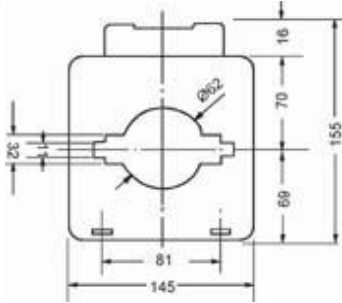
SHAPE	รุ่น MSQ -100												
 	BURED N 15 VA CURRENT A <table border="0"> <tr> <td>1000/5</td> <td>ราคาตัวละ 390 บาท</td> </tr> <tr> <td>1200/5</td> <td>ราคาตัวละ 460 บาท</td> </tr> <tr> <td>1500/5</td> <td>ราคาตัวละ 460 บาท</td> </tr> <tr> <td>2000/5</td> <td>ราคาตัวละ 590 บาท</td> </tr> <tr> <td>2500/5</td> <td>ราคาตัวละ 1,320 บาท</td> </tr> <tr> <td>3000/5</td> <td>ราคาตัวละ 1,320 บาท</td> </tr> </table>	1000/5	ราคาตัวละ 390 บาท	1200/5	ราคาตัวละ 460 บาท	1500/5	ราคาตัวละ 460 บาท	2000/5	ราคาตัวละ 590 บาท	2500/5	ราคาตัวละ 1,320 บาท	3000/5	ราคาตัวละ 1,320 บาท
1000/5	ราคาตัวละ 390 บาท												
1200/5	ราคาตัวละ 460 บาท												
1500/5	ราคาตัวละ 460 บาท												
2000/5	ราคาตัวละ 590 บาท												
2500/5	ราคาตัวละ 1,320 บาท												
3000/5	ราคาตัวละ 1,320 บาท												

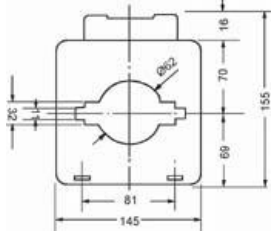
SHAPE	รุ่น MSQ - 125								
 	BURED N 20 VA CURRENT A <table border="0"> <tr> <td>2000/5</td> <td>ราคาตัวละ 2,500 บาท</td> </tr> <tr> <td>2500/5</td> <td>ราคาตัวละ 2,500 บาท</td> </tr> <tr> <td>3000/5</td> <td>ราคาตัวละ 3,000 บาท</td> </tr> <tr> <td>4000/5</td> <td>ราคาตัวละ 3,000 บาท</td> </tr> </table>	2000/5	ราคาตัวละ 2,500 บาท	2500/5	ราคาตัวละ 2,500 บาท	3000/5	ราคาตัวละ 3,000 บาท	4000/5	ราคาตัวละ 3,000 บาท
2000/5	ราคาตัวละ 2,500 บาท								
2500/5	ราคาตัวละ 2,500 บาท								
3000/5	ราคาตัวละ 3,000 บาท								
4000/5	ราคาตัวละ 3,000 บาท								

<p>รุ่น TEH48-4001</p>  <p>ขนาด 48x48x120m อุณหภูมิ 0-200c-400c (CA)</p> <p>ราคา 2,000 บาท</p>	<p>รุ่น TEH 48-93301(DIGITAL)</p>  <p>ขนาด 48x48x120m อุณหภูมิ 0-200c-400c (CA)</p> <p>ราคา 2,600 บาท</p>
<p>รุ่น TEH-72-4BIC-W</p>  <p>ขนาด 72x72x124m อุณหภูมิ 0-200c-400c (CA)</p> <p>ราคา 2,000 บาท</p>	<p>รุ่น JTC-902</p>  <p>ขนาด 96x96x138m อุณหภูมิ 0-200c-400c (CA)</p> <p>ราคา 1,800 บาท</p>
<p>รุ่น TEH-72-8001</p>  <p>ขนาด 72x72x124m อุณหภูมิ 0-200c-400c (CA)</p> <p>ราคา 2,200 บาท</p>	<p>รุ่น JTC-903</p>  <p>ขนาด 96x96x138m อุณหภูมิ 0-200c-400c (CA)</p> <p>ราคา 2,000 บาท</p>
<p>รุ่น TEH-72-93301 (DIGITAL)</p>  <p>ขนาด 72x72x124m อุณหภูมิ 0-200c-400c (CA)</p> <p>ราคา 2,400 บาท</p>	<p>รุ่น TEH-96-93301(XMTA) DIGITAL</p>  <p>ขนาด 96x96x138m อุณหภูมิ 0-200c-400c (CA)</p> <p>ราคา 2,600 บาท</p>
	<p>สายใช้สำหรับเครื่องควบคุมอุณหภูมิ</p> <p>(1 เมตร) CA-N-1M ราคาเส้นละ 140 บาท</p> <p>(2 เมตร) CA-N-2M ราคาเส้นละ 175 บาท</p> <p>(3 เมตร) CA-N-3M ราคาเส้นละ 345 บาท</p> <p>(5 เมตร) CA-N-5M ราคาเส้นละ 420 บาท</p> <p>(100 เมตร) CA-N-100M ราคาเส้นละ 5,000 บาท</p>

แคลมป์มิเตอร์สำหรับวัดกระแสสลับแบบดิจิตอล รุ่น 266

TYPE NO. 266	SPECIFICATIONS	
	AC CURRENT 50HZ/60HZ ย่านวัดกระแสสลับ AC	0.1A 1,000A มี RANG 200A และ RANG 1,000A
	INSULATION TEST (EXTERNAL UNIT WITH # 261 OPTION 500V)	100kΩ ถึง 2,000kΩ
	AC VOLTAGE 50HZ-500HZ วัดแรงดันกระแสสลับ AC	1 V to 750VAC
	DC VOLTAGE วัดแรงดันกระแสตรงหรือไฟแบตเตอรี่	1 V to 1,000VDC
	RESISTANCE & AUDIO TONE วัดความต้านทาน และ วัดความต่อเนื่องมีเสียง	100MΩ to 20kΩ (50 ± 25Ω with audio tone)
	POWER 9V BATTERY	SIZE: (L) 23cm x (W) 7cm x (H) 3.7cm
ราคาตัวละ 1,800 บาท		



ไขควงวัดไฟ รุ่น 201B, 301B

	รุ่น 201B
	บรรจุกล่องละ 12 ตัว ราคาตัวละ 28 บาท
	รุ่น 301B
	บรรจุกล่องละ 12 ตัว ราคาตัวละ 38 บาท

ปากกาทดสอบวงจร รุ่น SN-936

	<p>ปากกาทดสอบวงจร รุ่น SN-936</p> <p>สามารถใช้ประโยชน์ได้อย่างมากมายด้วยคุณสมบัติเฉพาะตัวทำให้ตรวจสอบอุปกรณ์ไฟฟ้าและอิเล็กทรอนิกส์ได้อย่างง่ายดายรวดเร็ว ปลอดภัย และมีความเที่ยงตรงสูง</p> <ul style="list-style-type: none"> • EASY CE • SAFETY • QUICKLY • ACCURATELY <p>BATTERIES INCLUDED</p> <p>ราคาตัวละ 200 บาท</p>
<ul style="list-style-type: none"> • ELEKTRONISCHE TESTER • STRUMENTO ELETTRONICO DI CONTROLLO • ELEKTRONISCHES PRUFGERAT • APARATO ELECTRONICO DE COMPROBACION • ELECTRONIC TESTTER • TESTTEUR ELECTRONIQUE 	

มิเตอร์วัดไฟ รุ่น YX

รุ่น YX-1000A																																			
	<ul style="list-style-type: none"> • YX-1000A • Pocket size and weight • Easy to read 3 color scale • Recessed safety input terminals <p>Accessories: Test lead, battery [6F22(9V)x1], instruction manual</p>	<table border="1"> <thead> <tr> <th colspan="3">Specifications</th> </tr> <tr> <th>Function</th> <th>Measuring range</th> <th>Accuracy</th> </tr> </thead> <tbody> <tr> <td>DCV</td> <td>0-10-50-250-1000V</td> <td>± 3.0%</td> </tr> <tr> <td>ACV</td> <td>0-10-50-250-1000V</td> <td>± 5.0%</td> </tr> <tr> <td>DCA</td> <td>0-0.5-50-500mA</td> <td>± 3.0%</td> </tr> <tr> <td>OHM</td> <td>Rx10,Rx100,Rx1K</td> <td>± 3.0%</td> </tr> <tr> <td>SIZE/WEIGHT</td> <td colspan="2">100x64x32mm/80g</td> </tr> </tbody> </table> <p style="text-align: center;">ราคาตัวละ 200 บาท</p>	Specifications			Function	Measuring range	Accuracy	DCV	0-10-50-250-1000V	± 3.0%	ACV	0-10-50-250-1000V	± 5.0%	DCA	0-0.5-50-500mA	± 3.0%	OHM	Rx10,Rx100,Rx1K	± 3.0%	SIZE/WEIGHT	100x64x32mm/80g													
	Specifications																																		
Function	Measuring range	Accuracy																																	
DCV	0-10-50-250-1000V	± 3.0%																																	
ACV	0-10-50-250-1000V	± 5.0%																																	
DCA	0-0.5-50-500mA	± 3.0%																																	
OHM	Rx10,Rx100,Rx1K	± 3.0%																																	
SIZE/WEIGHT	100x64x32mm/80g																																		
รุ่น YX-360TRD																																			
	<ul style="list-style-type: none"> • YX-360TRD • A large and bright meter with a scale length of 80mm and its sensitivity of 44*μA, at full scale • Excellent DC resolution factor of 2mV and expanded resistance measurement from 0.2 Ω~20m Ω • Fuse and diode protection <p>Accessories: Test lead, battery [6F22(9V)x1, AA(1.5V)x2] instruction manual</p>	<table border="1"> <thead> <tr> <th colspan="3">Specifications</th> </tr> <tr> <th>Function</th> <th>Measuring range</th> <th>Accuracy</th> </tr> </thead> <tbody> <tr> <td>DCV</td> <td>0.1-0.25-2.5-10-50-250V</td> <td>± 3.0%</td> </tr> <tr> <td>ACV</td> <td>10-50-250V</td> <td>± 4.0%</td> </tr> <tr> <td>DCA</td> <td>50μ-2.5m-25m-0.25A</td> <td>± 3.0%</td> </tr> <tr> <td>OHM</td> <td>2K-20K-2M Ω</td> <td>± 3.0%</td> </tr> <tr> <td>L1</td> <td>150μ-1.5m-15m-150mA</td> <td></td> </tr> <tr> <td>dB</td> <td>-10dB~+62dB</td> <td></td> </tr> <tr> <td>CAP</td> <td>10μF</td> <td></td> </tr> <tr> <td>hFE</td> <td>0-1000</td> <td></td> </tr> <tr> <td>SIZE/WEIGHT</td> <td colspan="2">160x128x41mm/320g</td> </tr> </tbody> </table> <p style="text-align: center;">ราคาตัวละ 700 บาท</p>	Specifications			Function	Measuring range	Accuracy	DCV	0.1-0.25-2.5-10-50-250V	± 3.0%	ACV	10-50-250V	± 4.0%	DCA	50 μ -2.5m-25m-0.25A	± 3.0%	OHM	2K-20K-2M Ω	± 3.0%	L1	150 μ -1.5m-15m-150mA		dB	-10dB~+62dB		CAP	10 μ F		hFE	0-1000		SIZE/WEIGHT	160x128x41mm/320g	
	Specifications																																		
Function	Measuring range	Accuracy																																	
DCV	0.1-0.25-2.5-10-50-250V	± 3.0%																																	
ACV	10-50-250V	± 4.0%																																	
DCA	50 μ -2.5m-25m-0.25A	± 3.0%																																	
OHM	2K-20K-2M Ω	± 3.0%																																	
L1	150 μ -1.5m-15m-150mA																																		
dB	-10dB~+62dB																																		
CAP	10 μ F																																		
hFE	0-1000																																		
SIZE/WEIGHT	160x128x41mm/320g																																		
รุ่น YX-960TRE																																			
	<ul style="list-style-type: none"> • YX-960TRE • Mirrored 3 color scale for easy reading • 18 ranges and 4KΩ/V DC/AC sensitivity • Battery check function • Fuse and diode protection • Recessed input terminals for safe use <p>Accessories: Test lead, battery [6F22(9V)x1, AA(1.5V)x2] instruction manual</p>	<table border="1"> <thead> <tr> <th colspan="3">Specifications</th> </tr> <tr> <th>Function</th> <th>Measuring range</th> <th>Accuracy</th> </tr> </thead> <tbody> <tr> <td>DCV</td> <td>0.25-10-50-250-500-1000V</td> <td>± 3.0%</td> </tr> <tr> <td>ACV</td> <td>10-50-250-500-1000V</td> <td>± 5.0%</td> </tr> <tr> <td>DCA</td> <td>0.25m-2.5m-25m-250mA</td> <td>± 3.0%</td> </tr> <tr> <td>OHM</td> <td>2K-20K-2M Ω</td> <td>± 3.0%</td> </tr> <tr> <td>Bat</td> <td>1.5V</td> <td></td> </tr> <tr> <td>SIZE/WEIGHT</td> <td colspan="2">125x85x35mm/150g</td> </tr> </tbody> </table> <p style="text-align: center;">ราคาตัวละ 700 บาท</p>	Specifications			Function	Measuring range	Accuracy	DCV	0.25-10-50-250-500-1000V	± 3.0%	ACV	10-50-250-500-1000V	± 5.0%	DCA	0.25m-2.5m-25m-250mA	± 3.0%	OHM	2K-20K-2M Ω	± 3.0%	Bat	1.5V		SIZE/WEIGHT	125x85x35mm/150g										
	Specifications																																		
Function	Measuring range	Accuracy																																	
DCV	0.25-10-50-250-500-1000V	± 3.0%																																	
ACV	10-50-250-500-1000V	± 5.0%																																	
DCA	0.25m-2.5m-25m-250mA	± 3.0%																																	
OHM	2K-20K-2M Ω	± 3.0%																																	
Bat	1.5V																																		
SIZE/WEIGHT	125x85x35mm/150g																																		





A.C. Kilowatt House Meter 3P 4W

กิโลวัตต์ เฮาส์มิเตอร์

	รุ่น C-52 15/60A	<p>กิโลวัตต์ เฮาส์มิเตอร์ ชนิด ต่อตรง</p> <p>รุ่น C-52 15/60A</p> <p>ราคาตัวละ 4,000 บาท</p>
	รุ่น C-52 50/100A	<p>กิโลวัตต์ เฮาส์มิเตอร์ ชนิดต่อตรง</p> <p>รุ่น C-52 50/100A</p> <p>ราคาตัวละ 4,000 บาท</p>
	<p>METER 3P 4W Connection 3 element for balanced and unbalanced load Rated 3 x 220V/380V 60Hz</p>	
	<p>METER 3P 4W Connection 3 element for balanced and unbalanced load Rated 3 x 220V/380V 60Hz</p>	

มิเตอร์ดิจิตอล รุ่น DT

 <p>รุ่น DT-830B</p> <p>ราคาตัวละ 820 บาท</p>	DC Voltage	200m/2/20/200/1000V	Test Signal Range	50HZ/5V P-P
	Basic Accuracy	±0.5%	Resistance	200/2000/20k/200k/2MΩ
	Input Impedance	1MΩ	Basic Accuracy	±0.8%
	Maximum Input	100V DC	Overload Protection	250V DC/AC
	Ac Voltage	200/750V	Capacitance	--- --
	Basic Accuracy	±1.2%	Accuracy	--- --
	Input Impedance	0.45M	Basic Accuracy	±3.0%
	Frequency Range	45-400Hz	--- --	--- --
	Maximum Input	750V AC	Transistor Test	Yes
	Dc Current	200u/20m/200m/10A	Diode Test	Yes
	Basic Accuracy	±1.0%	Low Battery Sign	Yes
	Overload Protection	0.2A Fused (10A Not Fused)	Maximum Display	1999
	Ac Current	--- --	LCD Display Size	15x46mm
	Basic Accuracy	--- --	Ranging Mode	Manual
Overload Protection	--- --	Dimension (mm)	70x126x24	
		Weight (with battery)	170g	

 <p>รุ่น DT-830C</p> <p>ราคาตัวละ 860 บาท</p>	DC Voltage	200m/2/20/200/1000V	Temperature Test	DC-35C
	Basic Accuracy	±0.5%	Resistance	200/2000/20k/200k/2MΩ
	Input Impedance	1MΩ	Basic Accuracy	±0.8%
	Maximum Input	100V DC	Overload Protection	250V DC/AC
	Ac Voltage	200/750V	Capacitance	--- --
	Basic Accuracy	±1.2%	Accuracy	--- --
	Input Impedance	0.45M	Basic Accuracy	±3.0%
	Frequency Range	45-400Hz	Continuity Buzzer	Yes
	Maximum Input	750V AC	Transistor Test	Yes
	Dc Current	200u/20m/200m/10A	Diode Test	Yes
	Basic Accuracy	±1.0%	Low Battery Sign	Yes
	Overload Protection	0.2A Fused (10A Not Fused)	Maximum Display	1999
	Ac Current	--- --	LCD Display Size	15x46mm
	Basic Accuracy	--- --	Ranging Mode	Manual
Overload Protection	--- --	Dimension (mm)	70x126x24	
		Weight (with battery)	170g	

 <p>รุ่น DT-830D</p> <p>ราคาตัวละ 820 บาท</p>	DC Voltage	200m/2/20/200/1000V	Frequency Range	--- --
	Basic Accuracy	±0.5%	Resistance	200/2000/20k/200k/2MΩ
	Input Impedance	1MΩ	Basic Accuracy	±0.8%
	Maximum Input	100V DC	Overload Protection	250V DC/AC
	Ac Voltage	200/750V	Capacitance	--- --
	Basic Accuracy	±1.2%	Accuracy	--- --
	Input Impedance	0.45M	Basic Accuracy	±3.0%
	Frequency Range	45-400Hz	Continuity Buzzer	Yes
	Maximum Input	750V AC	--- --	--- --
	Dc Current	200u/20m/200m/10A	Diode Test	Yes
	Basic Accuracy	±1.0%	Low Battery Sign	Yes
	Overload Protection	0.2A Fused (10A Not Fused)	Maximum Display	1999
	Ac Current	--- --	LCD Display Size	15x46mm
	Basic Accuracy	--- --	Ranging Mode	Manual
Overload Protection	--- --	Dimension (mm)	70x126x24	
		Weight (with battery)	170g	

 <p>รุ่น DT-832</p> <p>ราคาตัวละ 860 บาท</p>	DC Voltage	200m/2/20/200/1000V	Test Signal Range	50HZ/5V P-P
	Basic Accuracy	±0.5%	Resistance	200/2000/20k/200k/2MΩ
	Input Impedance	1MΩ	Basic Accuracy	±0.8%
	Maximum Input	100V DC	Overload Protection	250V DC/AC
	Ac Voltage	200/750V	Capacitance	--- --
	Basic Accuracy	±1.2%	Accuracy	--- --
	Input Impedance	0.45M	Basic Accuracy	±3.0%
	Frequency Range	45-400Hz	Continuity Buzzer	Yes
	Maximum Input	750V AC	Transistor Test	Yes
	Dc Current	200u/20m/200m/10A	Diode Test	Yes
	Basic Accuracy	±1.0%	Low Battery Sign	Yes
	Overload Protection	0.2A Fused (10A Not Fused)	Maximum Display	1999
	Ac Current	--- --	LCD Display Size	15x46mm
	Basic Accuracy	--- --	Ranging Mode	manual
Overload Protection	--- --	Dimension (mm)	70x126x24	
		Weight (with battery)	170g	

** บริษัทฯสงวนสิทธิ์ที่จะเปลี่ยนแปลงราคาโดยไม่ต้องแจ้งให้ทราบล่วงหน้า **

ออสซิลโลสโคป

รุ่น H 3015 ออสซิลโลสโคป 10MHz



• SPECIFICATIONS	
DC AND AC VOLTAGE MEASUREMENT	
RANGE, V.....	0.005 TO 300
OPERATING FREQUENCY RANGE, HZ.....	0 TO 10 x 10
SWEEP RANGE, S/div.....	0.1 TO 0.5 x 10
FUNDAMENTAL ERROR LIMITS IN MEASURING	
VOLTAGES AND TIME INTERVALS, %, MAX.....	12
VERTICAL DEFLECTION CHANNEL INPUT	
RESISTANCE, KΩ.....	500 ± 100

ราคาชุดละ 5,000 บาท

คุณสมบัติ

- ใช้วัดแรงดันไฟตรง DC และไฟสลับ AC
- เลือกย่านวัดแรงดันโวลท์ 0.005-300V
- เลือกย่านวัดความถี่ได้สูง 0 HZ-10MHz
- ปรับค่าเวลาในการกวาดภาพสัญญาณ 0.1-0.5 x 10 S/div
- ขีดจำกัดค่าความผิดพลาดของสัญญาณที่วัดได้ : ที่แรงดันโวลท์ = 12%, ช่วงเวลาเริ่มต้นสัญญาณ = 12%
: ที่ค่าความต้านทานภายใน RC = 500kΩ ± 100
XC = 40PF
- ใช้กับไฟ 220V 50HZ 1 เฟส
- จอแสดงผลขนาด 45 x 32 มิลลิเมตร

รุ่น H 3017 เหมาะสำหรับใช้เรียนรู้ในห้องปฏิบัติการวิทยาศาสตร์



• SPECIFICATIONS	
EFFECTIVE SCREEN SIZE, mm.....	30 x 30; 24 x 40
SCALE FACTOR, mm.....	4 ± 0.2
BEAM WIDTH, mm, max.....	0.8
DEFLECTION FACTOR RANGE, V/div.....	> 0.02 TO > 10
BANDWIDTH, kHz.....	> 0 TO < 100
FLATNESS OF FREQUENCY RESPONSE AT	
560 kHz, %, max.....	±70
LONG-TIME BEAM DRIFT, mV/h, max.....	200
INPUT RESISTANCE, MΩ, min.....	1
INPUT CAPACITANCE, pF, max.....	40
ACCEPTABLE TOTAL DC VOLTAGE AND PEAK-TO-PEAK AC VOLTAGE AT OSCILLOSCOPE	
INPUT, V, max.....	100
SWEEP FACTOR, s/div.....	> 0.01-10 TO 0.5
TIME TO ATTAIN RATED CHARACTERISTICS, min, max.....	15
OPERATION CONTINUOUS, h, max.....	8
POWER CONSUMPTION, VA, max.....	10

ราคาชุดละ 5,000 บาท

คุณสมบัติ

- หน้าจอขนาด 40 x 30mm
- ขนาดช่อง ตารางวัด (SCALE) X x Y = 4 x 4mm
- ปรับค่าย่านวัด V/div ได้ > 0.02- < 10
- ปรับขนาดเวลามีม BEAM แสง m/h = 200
- ค่าความต้านทานภายใน : ที่ค่าความต้านทานภายใน : RC = 1MΩ
: XC = 40PF
- วัดค่าแรงดันไฟฟ้ากระแสตรง DC และกระแสสลับ AC สูงสุด 100V
- เลือกปรับย่านวัดเวลาการกวาดภาพสัญญาณ ms/div 0.01 – 500 ms/div
- ใช้กับไฟ 220V 50HZ 1 เฟส
- กินไฟฟ้าประมาณ 10VA
- ทำงานต่อเนื่องได้ 8 ชม.

7

Limit Switch, Selector Switch, Foot Switch, Cooling Fan, DOOR HANDLE

ลิมิตสวิทช์, ซีเล็คเตอร์สวิทช์, สวิทช์เท้าเหยียบ, พัดลมดูดอากาศ,



ยี่ห้อ	ประเภทสินค้า	หน้า
moujen	MICRO SWITCH ไมโครสวิทช์ รุ่น Z-15G-B	61-63
moujen	GENERRAL PERPOSE BASIC SWITCH ลิมิตสวิทช์ รุ่น D4MC	64-65
moujen	LIMIT SWITCH ลิมิตสวิทช์ รุ่น ME	66-70
moujen	LIMIT SWITCH ลิมิตสวิทช์ รุ่น WL	71-73
Elektrim	LIMIT SWITCHES ลิมิตสวิทช์ รุ่น XCK-S	74
UNIVOLT	LIMIT SWITCHES ลิมิตสวิทช์ รุ่น K244-gR และ ใส้ลิมิตสวิทช์	75
	CONTROL SWITCHES ลิมิตสวิทช์ รุ่น 758	76
T&B	TOGGLE SWITCH ทอกเกิ้ลสวิทช์	77
T&B	FOOT SWITCHES สวิทช์เท้าเหยียบ	78
T&B	CAM STARTER, MONOLEVER SWITCH สวิทช์โยกเดินหน้า-ถอยหลัง, สวิทช์เกียร์สี่ทิศทาง	79
T&B	COLLING FAN SERIES พัดลมดูดอากาศ, ระบายความร้อน สำหรับตู้คอนโทรล	80-81
T&B	SELECTOR SWITCHES ซีเล็คเตอร์โวลท์, ซีเล็คเตอร์แอมป์	82
kaise	CHANGOVER SWITCH แข่งก์โอเวอร์สวิทช์	83
kaise	DOOR HANDLE กุญแจสำหรับตู้สวิทช์บอร์ด	83

ไมโครสวิตช์ รุ่น Z-15G-B
รุ่น Z-15G-B (#1300) Overtravel Pin Plunger Moujen Micro Switch

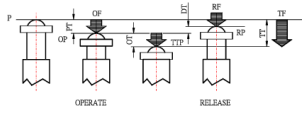
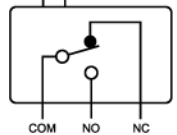
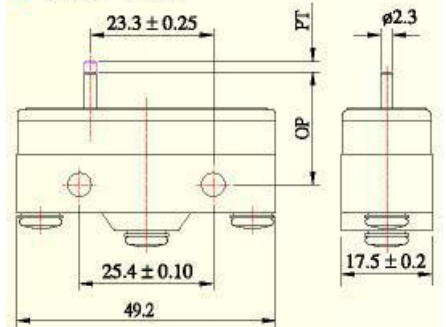
  <p>บรรจุกล่องละ 20 ตัว ราคาตัวละ 100 บาท</p>	<p>Buy Moujen MJ2-1300 15A 1/4HP 250VAC 1/2A 125VDC 0.25A 250VDC, IP65 OF: Operating Force Max 250-450g RF: Release Force Min 114g PT: Pretravel Max 0.5mm OT: Over Travel Min 0.13mm DT: Differential Travel Max 0.05mm OP: Operating Position 15.9±0.4mm</p> <p>Ratings: 15A 125V or 250V AC 1/8 HP125V AC 1/4 HP 250V AC 1/2A 125V DC 1/4A 250V DC</p> 	<p>MJ2-1300</p> 
--	--	--

รุ่น Z-15GL-B (#1301)

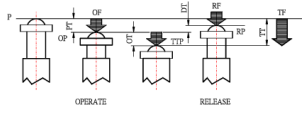
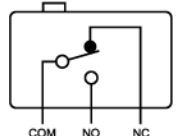
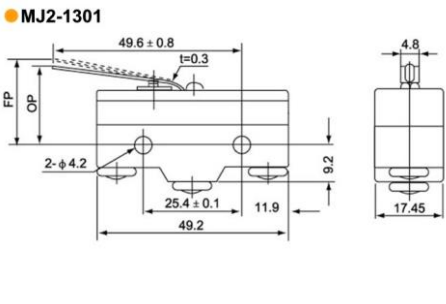
  <p>บรรจุกล่องละ 20 ตัว ราคาตัวละ 115 บาท</p>	<p>Buy Moujen MJ2-1301 15A 1/4HP 250VAC 1/2A 125VDC 0.25A 250VDC, IP65 OF: Operating Force Max 250-450g RF: Release Force Min 114g PT: Pretravel Max 0.5mm OT: Over Travel Min 0.13mm DT: Differential Travel Max 0.05mm OP: Operating Position 15.9±0.4mm</p> <p>Ratings: 15A 125V or 250V AC 1/8 HP125V AC 1/4 HP 250V AC 1/2A 125V DC 1/4A 250V DC</p> 	<p>MJ2-1301</p> 
---	---	---

รุ่น Z-15GL2-B (#1303)

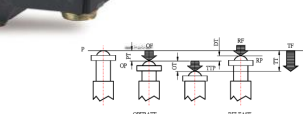
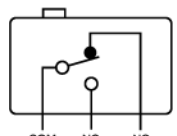
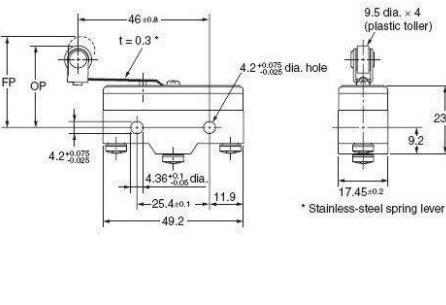
  <p>บรรจุกล่องละ 20 ตัว ราคาตัวละ 120 บาท</p>	<p>Buy Moujen MJ2-1303 15A 1/4HP 250VAC 1/2A 125VDC 0.25A 250VDC, IP65 OF: Operating Force Max 250-450g RF: Release Force Min 114g PT: Pretravel Max 0.5mm OT: Over Travel Min 0.13mm DT: Differential Travel Max 0.05mm OP: Operating Position 15.9±0.4mm</p> <p>Ratings: 15A 125V or 250V AC 1/8 HP125V AC 1/4 HP 250V AC 1/2A 125V DC 1/4A 250V DC</p> 	 <p>* Stainless-steel spring lever</p>
--	--	---

รุ่น Z-15GS-B (#1305) Extended Medium Overtravel Slim Spring Small Diameter Plunger Moujen Micro Switch

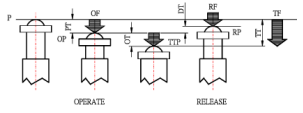
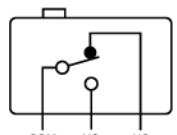
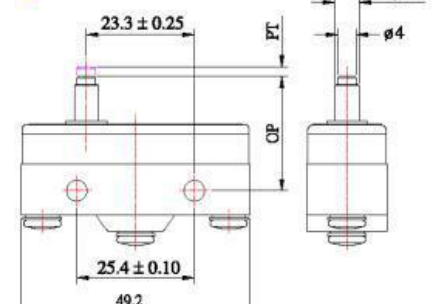
  <p>บรรจุกล่องละ 20 ตัว ราคาตัวละ 120 บาท</p>	<p>Buy Moujen MJ2-1305 15A 1/4HP 250VAC 1/2A 125VDC 0.25A 250VDC, IP65 OF: Operating Force Max 250-450g RF: Release Force Min 114g PT: Pretravel Max 0.5mm OT: Over Travel Min 1.16mm DT: Differential Travel Max 0.05mm OP: Operating Position 28.2±0.5mm</p> <p>Ratings: 15A 125V or 250V AC 1/8 HP125V AC 1/4 HP 250V AC 1/2A 125V DC 1/4A 250V DC</p> 	<p>MJ2-1305</p> 
--	--	--

** บริษัทฯสงวนสิทธิ์ที่จะเปลี่ยนแปลงราคาโดยไม่ต้องแจ้งให้ทราบล่วงหน้า **

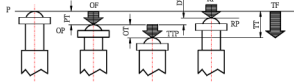
ไมโครสวิตช์ รุ่น Z-15G-B
รุ่น Z-15GD-B (#1306) Compact Over Straight Low Profile Overtravel Short Spring Plunger Moujen Micro Switch

บรรจุกล่องละ 20 ตัว ราคาตัวละ 120 บาท

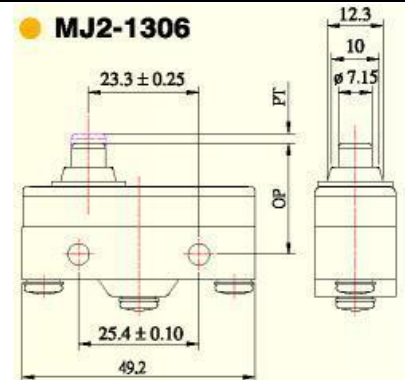
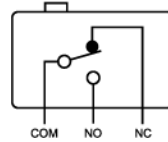
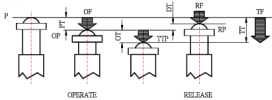
Buy Moujen MJ2-1306 15A 1/4HP 250VAC
 1/2A 125VDC 0.25A 250VDC, IP65
 OF: Operating Force Max 250-450g
 RF: Release Force Min 114g
 PT: Pretravel Max 0.5mm
 OT: Over Travel Min 1.16mm
 DT: Differential Travel Max 0.05mm
 OP: Operating Position 21.5±0.5mm
 Ratings:
 15A 125V or 250V AC
 1/8 HP125V AC
 1/4 HP 250V AC
 1/2A 125V DC
 1/4A 250V DC

รุ่น Z-15GQ-B (#1307) Panel Mount Large Overtravel with Screwed Sleeve Extended Straight Plunger Moujen Micro Switch

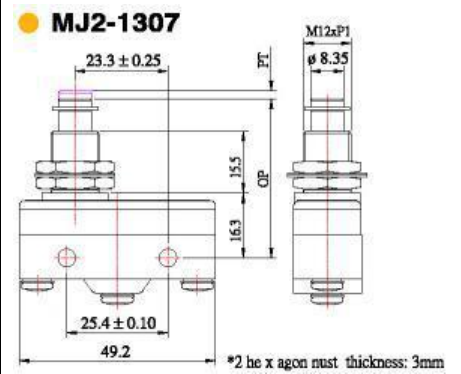
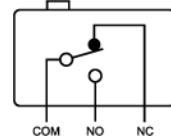
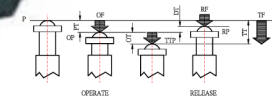
บรรจุกล่องละ 20 ตัว ราคาตัวละ 140 บาท

Buy Moujen MJ2-1307 15A 1/4HP 250VAC
 1/2A 125VDC 0.25A 250VDC, IP65
 OF: Operating Force Max 250-450g
 RF: Release Force Min 114g
 PT: Pretravel Max 0.5mm
 OT: Over Travel Min 5.5mm
 DT: Differential Travel Max 0.05mm
 OP: Operating Position 38.1±0.8mm
 Ratings:
 15A 125V or 250V AC
 1/8 HP125V AC
 1/4 HP 250V AC
 1/2A 125V DC
 1/4A 250V DC

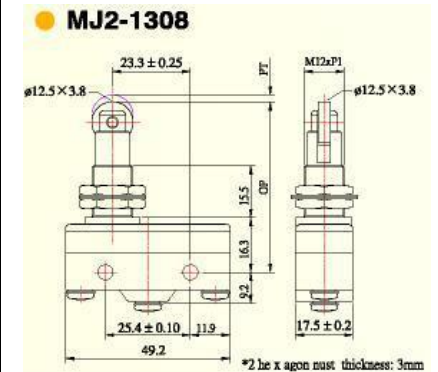
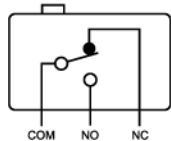
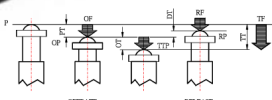

รุ่น Z-15GQ-22B (#1308) Panel Mount Added high Large Overtravel with In-Line Roller Plunger Moujen Micro Switch

บรรจุกล่องละ 20 ตัว ราคาตัวละ 180 บาท

Buy Moujen MJ2-1308 15A 1/4HP 250VAC
 1/2A 125VDC 0.25A 250VDC, IP65
 OF: Operating Force Max 250-450g
 RF: Release Force Min 114g
 PT: Pretravel Max 0.5mm
 OT: Over Travel Min 3.58mm
 DT: Differential Travel Max 0.05mm
 OP: Operating Position 49.7±1.2mm
 Ratings:
 15A 125V or 250V AC
 1/8 HP125V AC
 1/4 HP 250V AC
 1/2A 125V DC
 1/4A 250V DC

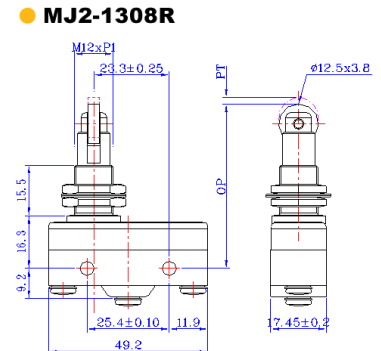
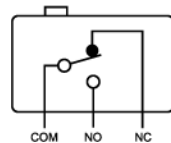

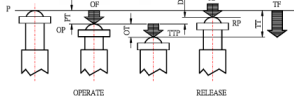
รุ่น Z-15GQ-21B (#1309) Panel Mount Added Large Overtravel with Across-line Roller Plunger Moujen Micro Switch

บรรจุกล่องละ 20 ตัว ราคาตัวละ 200 บาท

Buy Moujen MJ2-1309 15A 1/4HP 250VAC
 1/2A 125VDC 0.25A 250VDC, IP65
 OF: Operating Force Max 250-450g
 RF: Release Force Min 114g
 PT: Pretravel Max 0.5mm
 OT: Over Travel Min 3.58mm
 DT: Differential Travel Max 0.05mm
 OP: Operating Position 49.7±1.2mm
 Ratings:
 15A 125V or 250V AC
 1/8 HP125V AC
 1/4 HP 250V AC
 1/2A 125V DC
 1/4A 250V DC

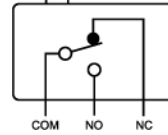
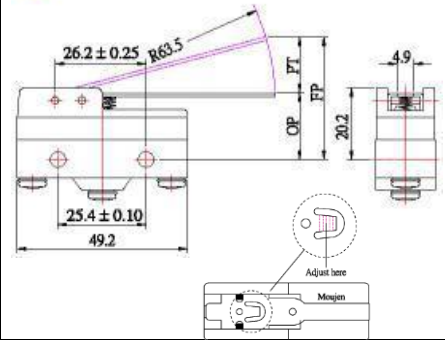
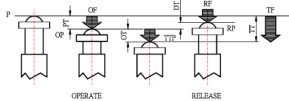

**** บริษัทฯสงวนสิทธิ์ที่จะเปลี่ยนแปลงราคาโดยไม่ต้องแจ้งให้ทราบล่วงหน้า ****

ไมโครสวิตช์ รุ่น Z-15G-B
รุ่น Z-15GW-B (#1701) Plain Hinge Straight Lever 63.5mm with Return Spring Moujen Micro Switch

บรรจุกล่องละ 20 ตัว ราคาตัวละ 120 บาท

Buy Moujen MJ2-1701 15A 1/4HP 250VAC
 1/2A 125VDC 0.25A 250VDC, IP65
 OF: Operating Force Max70g
 RF: Release Force Min14g
 PT: Pretravel Max10mm
 OT: Over Travel Min5.6mm
 DT: Differential Travel Max1.27mm
 FP: Free Position Max 28.2mm
 OP: Operating Position 19 ± 0.8 mm
 Ratings:
 15A 125V or 250V AC
 1/8 HP 125V AC
 1/4 HP 250V AC
 1/2A 125V DC
 1/4A 250V DC

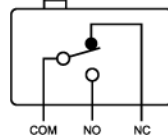
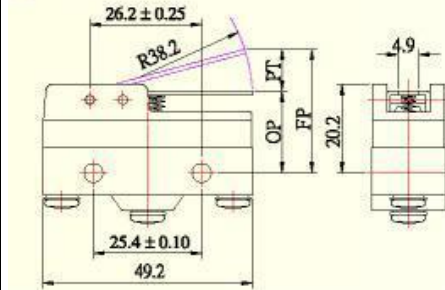
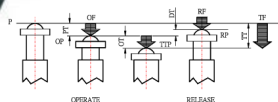
MJ2-1701

รุ่น Z-15GW-21B (#1702) Short Hinge Standard Lever Moujen Micro Switch

บรรจุกล่องละ 20 ตัว ราคาตัวละ 120 บาท

Buy Moujen MJ2-1702 15A 1/4HP 250VAC
 1/2A 125VDC 0.25A 250VDC, IP65
 OF: Operating Force Max 120g
 RF: Release Force Min 20g
 PT: Pretravel Max 7.9mm
 OT: Over Travel Min 3.0mm
 DT: Differential Travel Max 1.0mm
 FP: Free Position Max 26.2mm
 OP: Operating Position 19 ± 0.8 mm
 Ratings:
 15A 125V or 250V AC
 1/8 HP 125V AC
 1/4 HP 250V AC
 1/2A 125V DC
 1/4A 250V DC

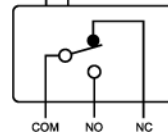
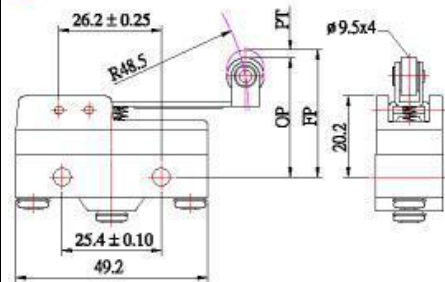
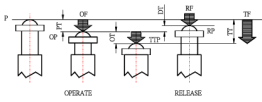

MJ2-1702

รุ่น Z-15GW-2B (#1703) Extended Hinge Roller Lever Moujen Micro Switch

บรรจุกล่องละ 20 ตัว ราคาตัวละ 135 บาท

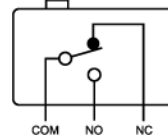
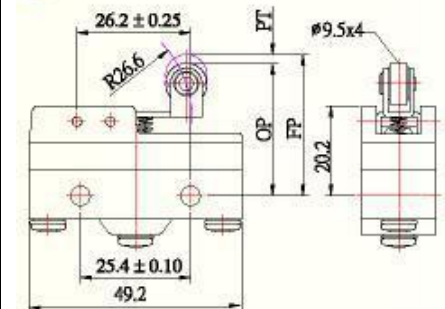
Buy Moujen MJ2-1703 15A 1/4HP 250VAC
 1/2A 125VDC 0.25A 250VDC, IP65
 OF: Operating Force Max100g
 RF: Release Force Min 21g
 PT: Pretravel Max 7.1mm
 OT: Over Travel Min 4.0mm
 DT: Differential Travel Max1.6mm
 FP: Free Position Max 36.5mm
 OP: Operating Position 30.2 ± 0.8 mm
 Ratings:
 15A 125V or 250V AC
 1/8 HP 125V AC
 1/4 HP 250V AC
 1/2A 125V DC
 1/4A 250V DC

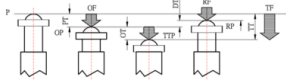

MJ2-1703

รุ่น Z-15GW-22B (#1704) Hinge Short Roller Lever 26.2mm Moujen Micro Switch

บรรจุกล่องละ 20 ตัว ราคาตัวละ 135 บาท

Buy Moujen MJ2-1704 15A 1/4HP 250VAC
 1/2A 125VDC 0.25A 250VDC, IP65
 OF: Operating Force Max160g
 RF: Release Force Min 42g
 PT: Pretravel Max 3.5mm
 OT: Over Travel Min2.4mm
 DT: Differential Travel Max 0.5mm
 FP: Free Position Max 34.5mm
 OP: Operating Position 30.2 ± 0.8 mm
 Ratings:
 15A 125V or 250V AC
 1/8 HP 125V AC
 1/4 HP 250V AC
 1/2A 125V DC
 1/4A 250V DC

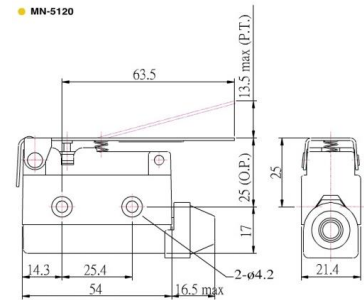
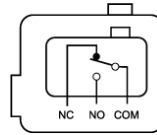
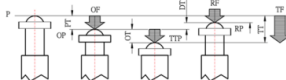

MJ2-1704

**** บริษัทฯสงวนสิทธิ์ที่จะเปลี่ยนแปลงราคาโดยไม่ต้องแจ้งให้ทราบล่วงหน้า ****

ลิมิตสวิตช์ รุ่น D4MC
TYPE NO. D4MC-1000(TZ-7120) Hinge Lever Moujen Limit Switch

บรรจุกล่องละ 10 ตัว
ราคาตัวละ 205 บาท

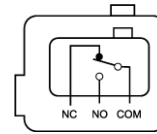
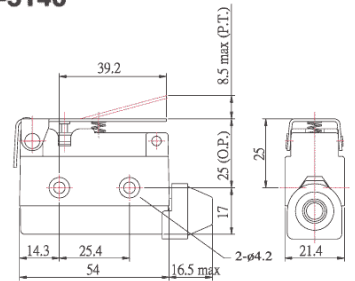
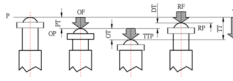
Buy Moujen MN-5120 10A 250VAC 0.5A 125VDC, IP65
 Characteristics:
 OF: Operating Force Max 150g
 RF: Release Force Min 40g
 PT: Pretravel Max 13.5mm
 OT: Over Travel Min 4.0mm
 DT: Differential Travel Max 3.2mm
 TT: Total Travel Min 25±2.0mm
 Ratings:
 10A 250V AC
 0.5A 125V DC

TYPE NO. D4MC-1020(TZ-7140) Short Hinge Lever Moujen Limit Switch

บรรจุกล่องละ 10 ตัว
ราคาตัวละ 205 บาท

Buy Moujen MN-5140 10A 250VAC 0.5A 125VDC, IP65
 Characteristics:
 OF: Operating Force Max 220g
 RF: Release Force Min 60g
 PT: Pretravel Max 8.5mm
 OT: Over Travel Min 2.5mm
 DT: Differential Travel Max 2.0mm
 TT: Total Travel Min 25±1.3mm
 Ratings:
 10A 250V AC
 0.5A 125V DC

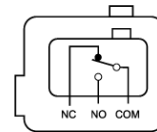
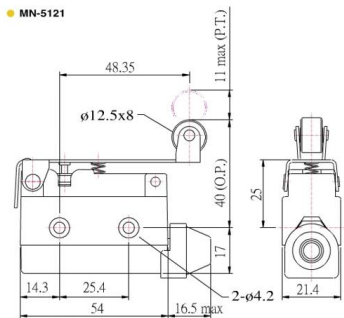
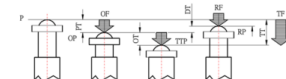

MN-5140

TYPE NO. D4MC-2000(TZ-7121) Hinge Roller Lever Moujen Limit Switch

บรรจุกล่องละ 10 ตัว
ราคาตัวละ 220 บาท

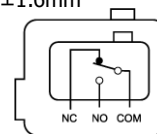
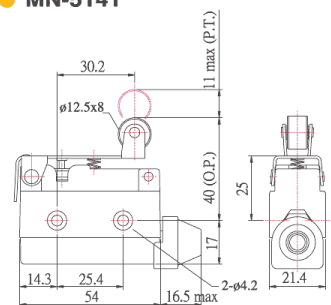
Buy Moujen MN-5121 10A 250VAC 0.5A 125VDC, IP65
 Characteristics:
 OF: Operating Force Max 180g
 RF: Release Force Min 50g
 PT: Pretravel Max 11.0mm
 OT: Over Travel Min 3.0mm
 DT: Differential Travel Max 2.4mm
 TT: Total Travel Min 40±1.9mm
 Ratings:
 10A 250V AC
 0.5A 125V DC

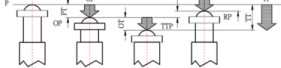

MN-5121

TYPE NO. D4MC-2020(TZ-7141) Short Hinge Roller Lever Moujen Limit Switch

บรรจุกล่องละ 10 ตัว
ราคาตัวละ 220 บาท

Buy Moujen MN-5141 10A 250VAC 0.5A 125VDC, IP65
 Characteristics:
 OF: Operating Force Max 240g
 RF: Release Force Min 80g
 PT: Pretravel Max 6.5mm
 OT: Over Travel Min 2.0mm
 DT: Differential Travel Max 1.5mm
 TT: Total Travel Min 40±1.6mm
 Ratings:
 10A 250V AC
 0.5A 125V DC

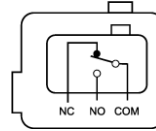
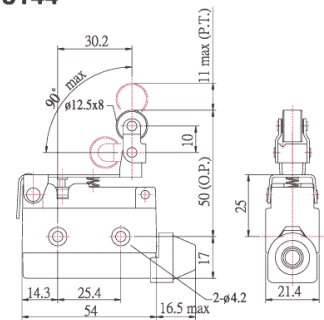
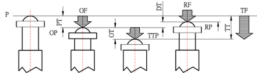

MN-5141

ลิมิตสวิทช์ รุ่น D4MC
TYPE NO. D4MC-3030(TZ-7144) One-way Action Short Hinge Roller Lever Moujen Limit Switch

บรรจุกล่องละ10ตัว
ราคาตัวละ 250 บาท

Buy Moujen MN-5144 10A 250VAC 0.5A 125VDC, IP65
 Characteristics:
 OF: Operating Force Max 280g
 RF: Release Force Min 100g
 PT: Pretravel Max 6.5mm
 OT: Over Travel Min2.0mm
 DT: Differential Travel Max 1.5mm
 TT: Total Travel Min50±1.6mm
 Ratings:
 10A 250V AC
 0.5A 125V DC

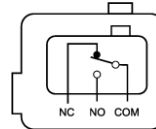
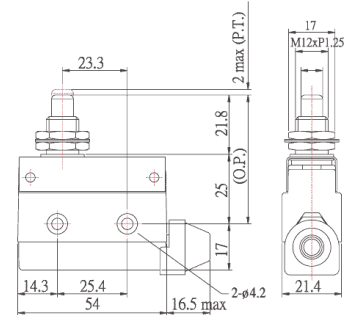
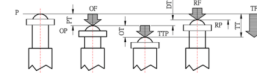
● MN-5144

TYPE NO. D4MC-5000(TZ-7310) Panel Mount Top Push Plunger Moujen Limit Switch

บรรจุกล่องละ10ตัว
ราคาตัวละ 205 บาท

Buy Moujen MN-5310 10A 250VAC 0.5A 125VDC, IP65
 Characteristics:
 OF: Operating Force Max 600g
 RF: Release Force Min 100g
 PT: Pretravel Max 2.0mm
 OT: Over Travel Min6.0mm
 DT: Differential Travel Max 0.8mm
 TT: Total Travel Min46.8±1.5mm
 Ratings:
 10A 250V AC
 0.5A 125V DC

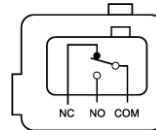
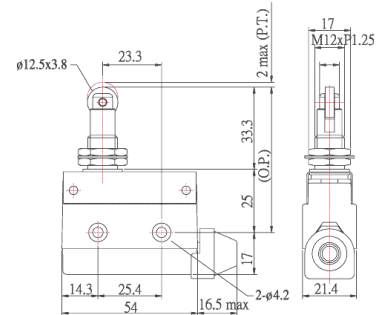
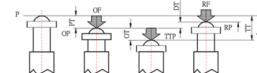
● MN-5310

TYPE NO. D4MC-5020(TZ-7311) Panel Mount Top Push Roller Plunger Moujen Limit Switch

บรรจุกล่องละ10ตัว
ราคาตัวละ 275 บาท

Buy Moujen MN-5311 10A 250VAC 0.5A 125VDC, IP65
 Characteristics:
 OF: Operating Force Max 600g
 RF: Release Force Min 100g
 PT: Pretravel Max 2.0mm
 OT: Over Travel Min6.0mm
 DT: Differential Travel Max 0.8mm
 TT: Total Travel Min58.3±1.5mm
 Ratings:
 10A 250V AC
 0.5A 125V DC

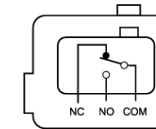
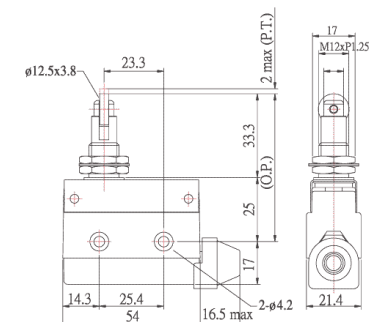
● MN-5311

TYPE NO. D4MC-5040(TZ-7312) Panel Mount Cross Top Push Cross Roller Plunger Moujen Limit Switch

บรรจุกล่องละ10ตัว
ราคาตัวละ 275 บาท

Buy Moujen MN-5312 10A 250VAC 0.5A 125VDC, IP65
 Characteristics:
 OF: Operating Force Max 600g
 RF: Release Force Min 100g
 PT: Pretravel Max 2.0mm
 OT: Over Travel Min6.0mm
 DT: Differential Travel Max 0.8mm
 TT: Total Travel Min58.3±1.5mm
 Ratings:
 10A 250V AC
 0.5A 125V DC

● MN-5312

**** บริษัทฯสงวนสิทธิ์ที่จะเปลี่ยนแปลงราคาโดยไม่ต้องแจ้งให้ทราบล่วงหน้า ****

ME-8104 (TZ-8104,HL-5000) Side Rotary Lever Roller Arm Crank Moujen Limit Switch

Buy Moujen ME-8104 5A 250VAC - 0.4A 115VDC NEMA Type 3, 4 and 13 IEC: IP65

Characteristics:

- OF: Operating Force Max 600g
- RF: Release Force Min 50g
- PT: Pretravel Max 20°
- OT: Over Travel Min75°
- DT: Differential Travel Max 10°
- TT: Total Travel Min95°

Ratings:

- 5 A: 250V AC (resistive)
- 0.4A: 115V DC (resistive)

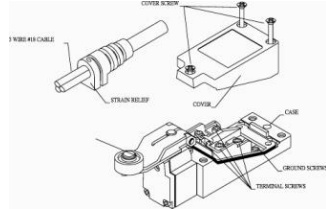

Unit Price 460 Bath

ME-8104

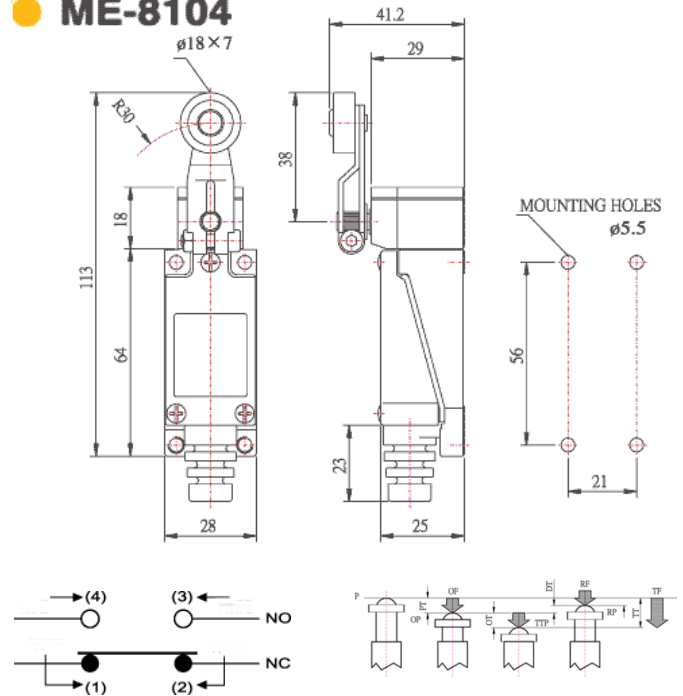

ME-8107 (TZ-8107,HL-5050) Adjustable Rod Side Rotary Lever Moujen Limit Switch

Buy Moujen ME-8107 5A 250VAC - 0.4A 115VDC NEMA Type 3, 4 and 13 IEC: IP65

Characteristics:

- OF: Operating Force Max 203g
- RF: Release Force Min 12g
- PT: Pretravel Max 20°
- OT: Over Travel Min75°
- DT: Differential Travel Max 10°
- TT: Total Travel Min95°

Ratings:

- 5 A: 250V AC (resistive)
- 0.4A: 115V DC (resistive)

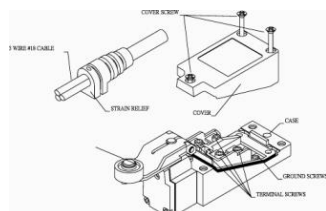

Unit Price 460 Bath

ME-8107

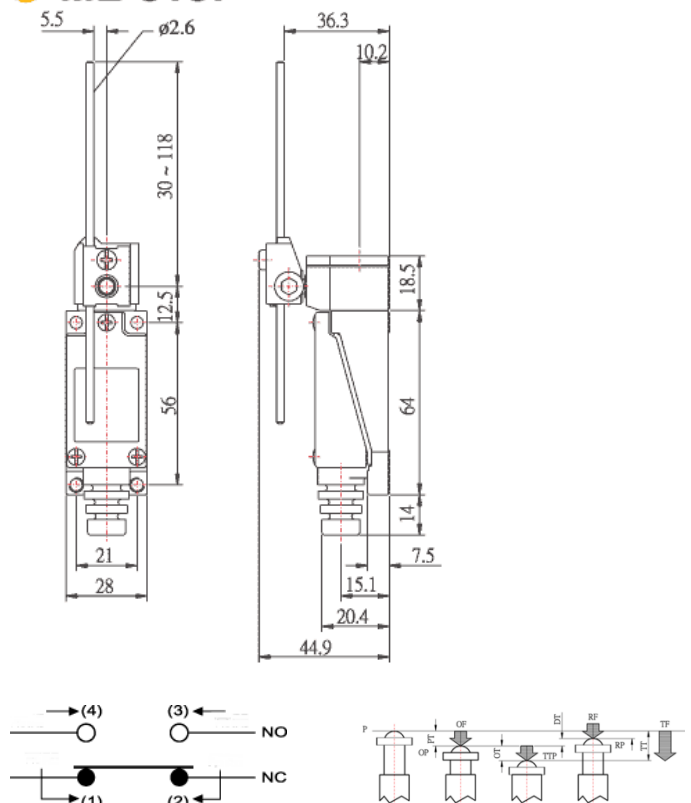

** บริษัทฯสงวนสิทธิ์ที่จะเปลี่ยนแปลงราคาโดยไม่ต้องแจ้งให้ทราบล่วงหน้า **

ME-8108 (TZ-8108,HL-5030) Adjustable Side Rotary Roller Lever Arm Moujen Limit Switch

Buy Moujen ME-8108 5A 250VAC - 0.4A 115VDC NEMA Type 3, 4 and 13 IEC: IP65

Characteristics:

- OF: Operating Force Max 340g
- RF: Release Force Min 21g
- PT: Pretravel Max 20°
- OT: Over Travel Min 75°
- DT: Differential Travel Max 10°
- TT: Total Travel Min 95°

Ratings:

- 5 A: 250V AC (resistive)
- 0.4A: 115V DC (resistive)

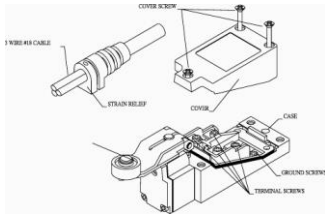

Unit Price 460 Bath

ME-8108

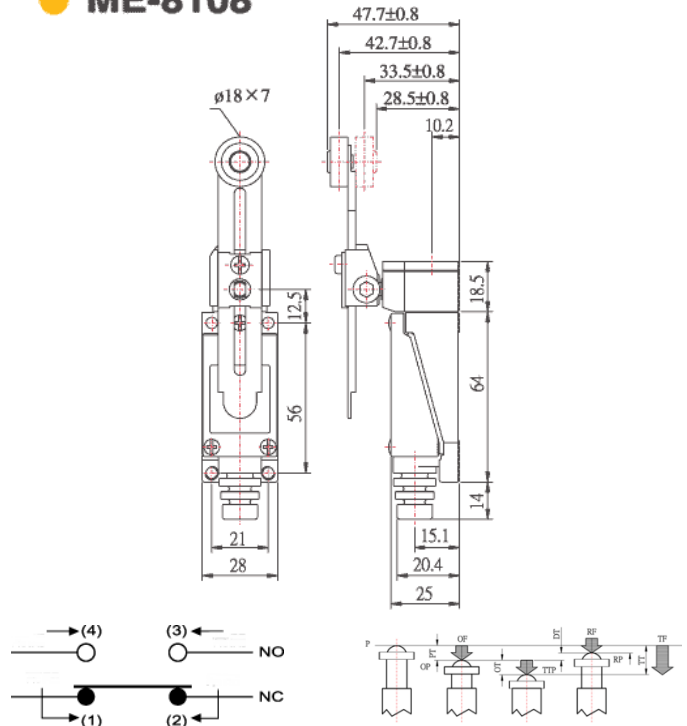

ME-8111 (TZ-8111,HL-5100) Top Push Plunger with Elastomer Boot Moujen Limit Switch

Buy Moujen ME-8111 5A 250VAC - 0.4A 115VDC NEMA Type 3, 4 and 13 IEC: IP65

Characteristics:

- OF: Operating Force Max 900g
- RF: Release Force Min 150g
- PT: Pretravel Max 1.5mm
- OT: Over Travel Min 4.0mm
- DT: Differential Travel Max 0.7mm
- TT: Total Travel Min 5mm

Ratings:

- 5 A: 250V AC (resistive)
- 0.4A: 115V DC (resistive)

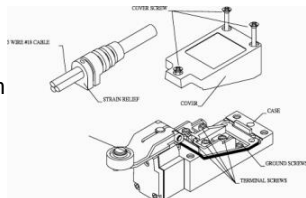

Unit Price 400 Bath

ME-8111

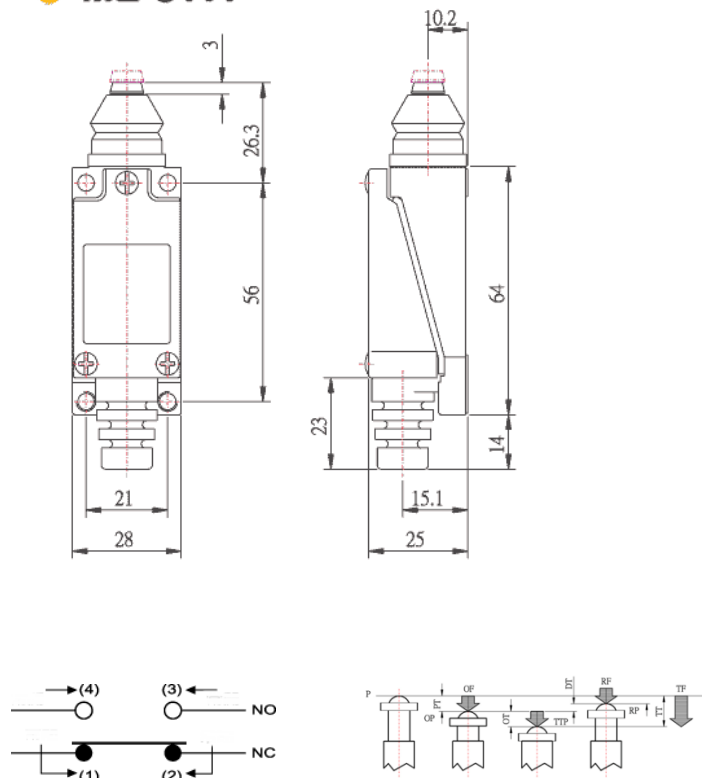

ME-8112 (TZ-8112,HL-5200) Metal Roller Plunger with elastomer boot Moujen Limit Switch

Buy Moujen ME-8112 5A 250VAC - 0.4A 115VDC NEMA Type 3, 4 and

13 IEC: IP65

Characteristics:

OF: Operating Force Max 900g

RF: Release Force Min 150g

PT: Pretravel Max 1.5mm

OT: Over Travel Min 4.0mm

DT: Differential Travel Max 0.7mm

TT: Total Travel Min 5mm

Ratings:

5 A: 250V AC (resistive)

0.4A: 115V DC (resistive)

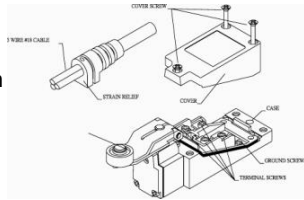

Unit Price 400 Bath

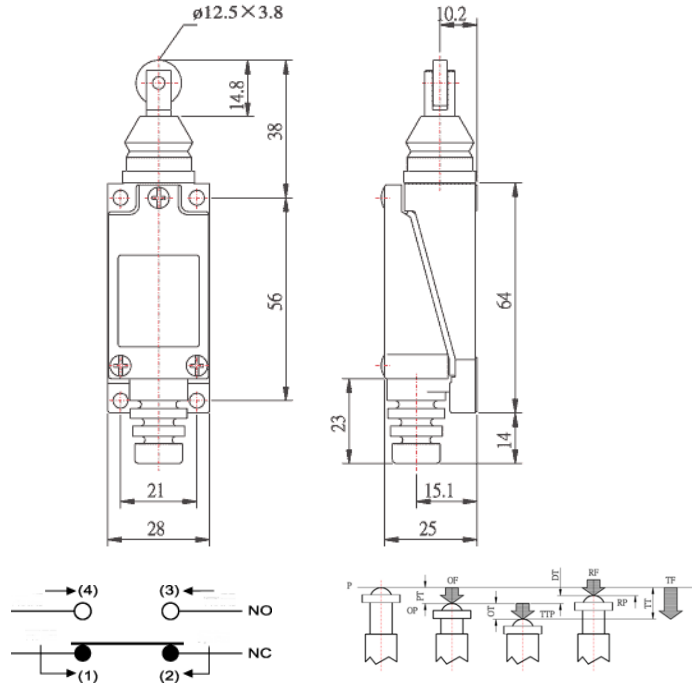
ME-8112

ME-8122 (TZ-8122) Cross Metal Roller Plunger with elastomer boot Moujen Limit Switch

Buy Moujen ME-8122 5A 250VAC - 0.4A 115VDC NEMA Type 3, 4 and

13 IEC: IP65

Characteristics:

OF: Operating Force Max 900g

RF: Release Force Min 150g

PT: Pretravel Max 1.5mm

OT: Over Travel Min 4.0mm

DT: Differential Travel Max 0.7mm

TT: Total Travel Min 5mm

Ratings:

5 A: 250V AC (resistive)

0.4A: 115V DC (resistive)

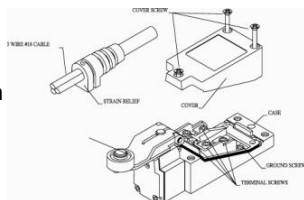

Unit Price 400 Bath

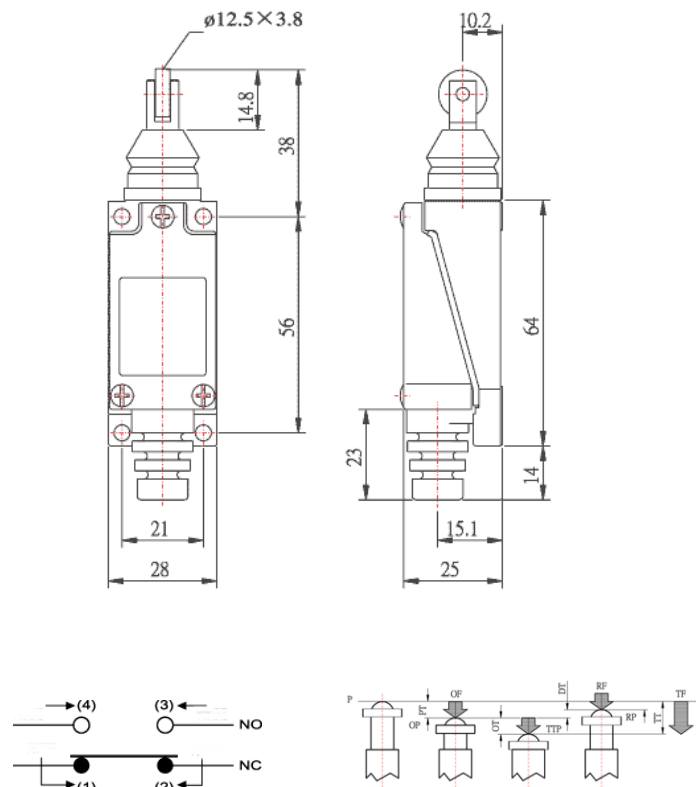
ME-8122

** บริษัทฯสงวนสิทธิ์ที่จะเปลี่ยนแปลงราคาโดยไม่ต้องแจ้งให้ทราบล่วงหน้า **

ME-8166 (TZ-8166,HL-5300) Wobble Plastic Rod Coil Spring Flexible Rod Moujen Limit Switch

Buy Moujen ME-8166 5A 250VAC - 0.4A 115VDC NEMA Type 3, 4 and 13 IEC: IP65

Characteristics:

 OF: Operating Force Max 90g
 RF: Release Force Min -
 PT: Pretravel Max 30mm
 OT: Over Travel Min 20mm
 DT: Differential Travel Max -
 TT: Total Travel Min-

Ratings:

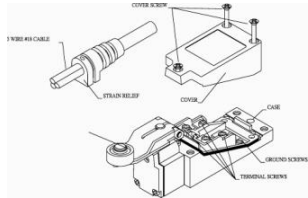
 5 A: 250V AC (resistive)
 0.4A: 115V DC (resistive)

Unit Price 400 Bath

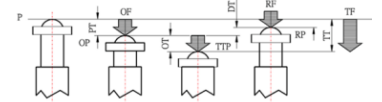
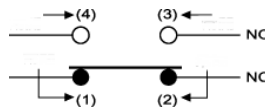
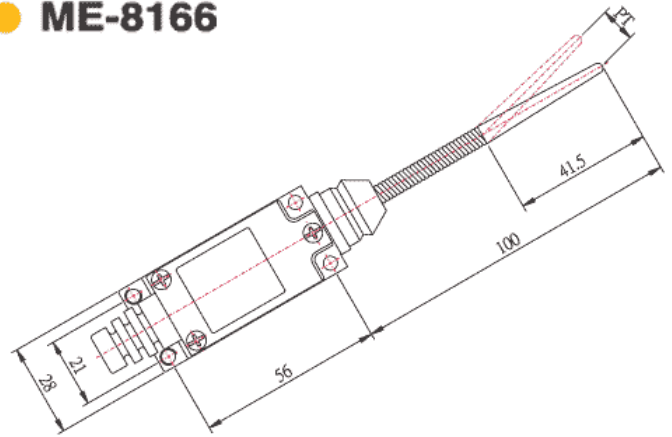
ME-8166

ME-8167 (TZ-8167) Metal Rod Coil Spring Flexible Rod Moujen Limit Switch

Buy Moujen ME-8167 5A 250VAC - 0.4A 115VDC NEMA Type 3, 4 and 13 IEC: IP65

Characteristics:

 OF: Operating Force Max 90g
 RF: Release Force Min -
 PT: Pretravel Max 30mm
 OT: Over Travel Min 20mm
 DT: Differential Travel Max -
 TT: Total Travel Min-

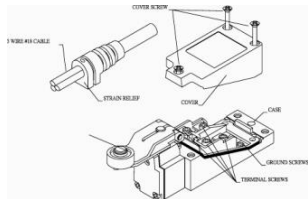
Ratings:

 5 A: 250V AC (resistive)
 0.4A: 115V DC (resistive)

Unit Price 400 Bath

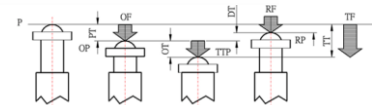
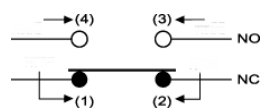
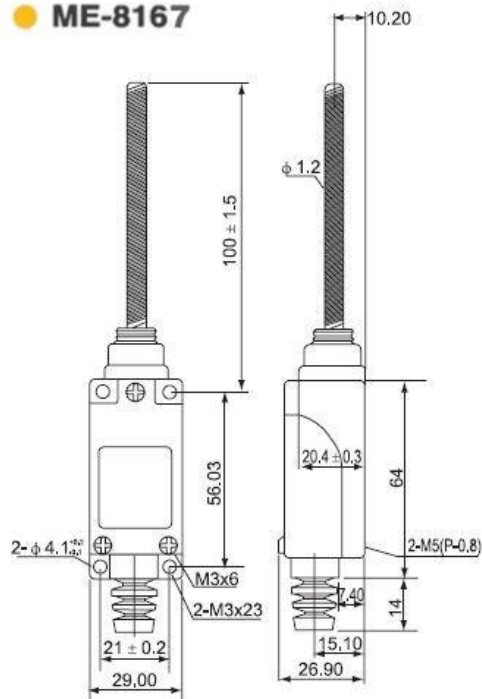
ME-8167

** บริษัทฯสงวนสิทธิ์ที่จะเปลี่ยนแปลงราคาโดยไม่ต้องแจ้งให้ทราบล่วงหน้า **

ME-8168 (TZ-8168) Metal Rod Coil Spring Flexible Rod Moujen Limit Switch

Buy Moujen ME-8168 5A 250VAC - 0.4A 115VDC NEMA Type 3, 4 and 13 IEC: IP65

Characteristics:

OF: Operating Force Max 90g

RF: Release Force Min -

PT: Pretravel Max 30mm

OT: Over Travel Min 20mm

DT: Differential Travel Max -

TT: Total Travel Min-

Ratings:

5 A: 250V AC (resistive)

0.4A: 115V DC (resistive)

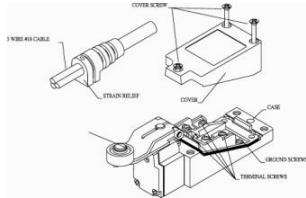

Unit Price 400 Bath

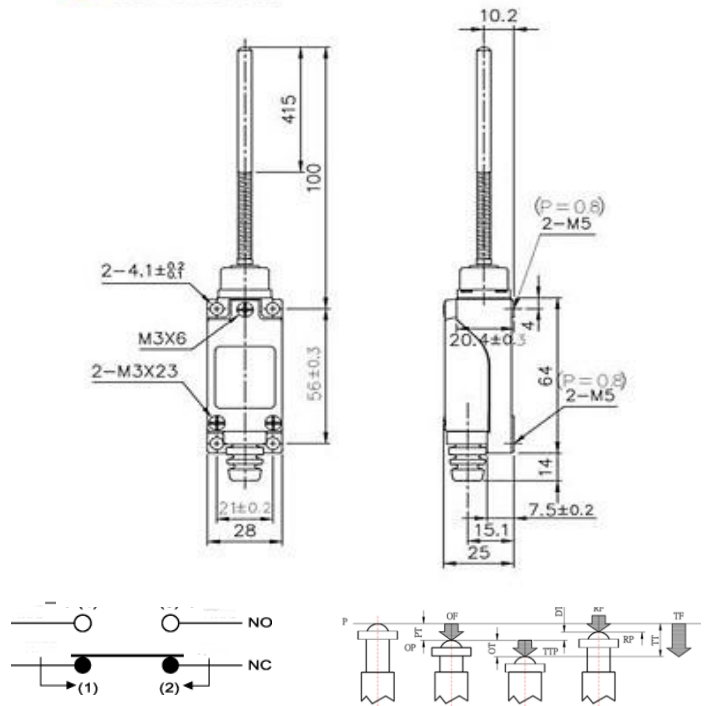
ME-8168

ME-8169 (TZ-816) Metal Rod Coil Spring Flexible Rod Moujen Limit Switch

Buy Moujen ME-8169 5A 250VAC - 0.4A 115VDC NEMA Type 3, 4 and 13 IEC: IP65

Characteristics:

OF: Operating Force Max 90g

RF: Release Force Min -

PT: Pretravel Max 30mm

OT: Over Travel Min 20mm

DT: Differential Travel Max -

TT: Total Travel Min-

Ratings:

5 A: 250V AC (resistive)

0.4A: 115V DC (resistive)

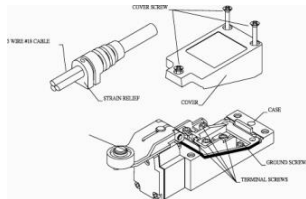

Unit Price 400 Bath

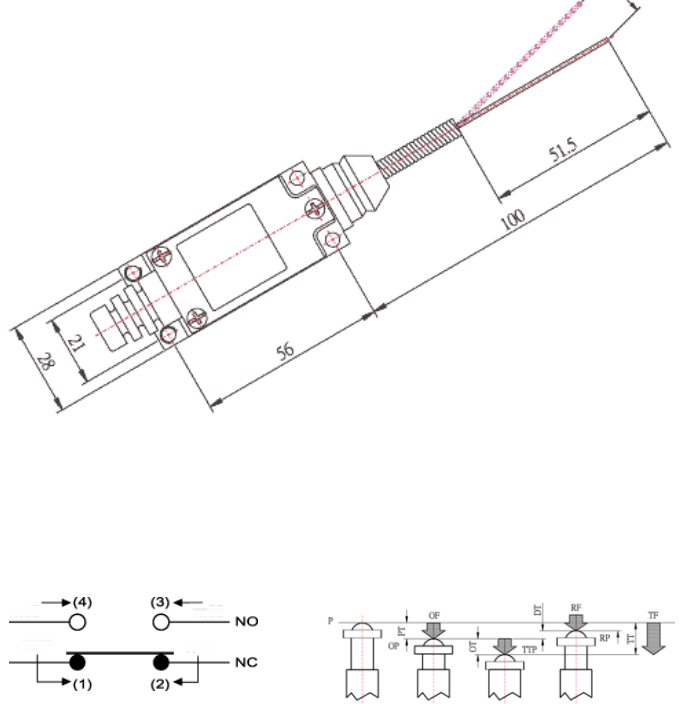
ME-8169

** บริษัทฯสงวนสิทธิ์ที่จะเปลี่ยนแปลงราคาโดยไม่ต้องแจ้งให้ทราบล่วงหน้า **

TYPE NO. MJ-7101 (WL-5101)

Ratings
 10A at 125 or 300V AC (resistive)
 0.8A at 125V DC (resistive)
 0.4A at 250V DC
 1/2 HP at 125V AC
 1 HP at 250V AC
 OF max.....2,700g
 RF min.....910g
 PT max.....1.7mm
 OT min.....6.4mm
 MD max.....1mm
 TF max.....—
 TT/OP min. 34 ± 0.8mm
 10A 125VAC OR 250VAC
 Operating speed
 1mm to 2m/sec
 Operating frequency
 Mechanically: 120 operations/min.
 Electrically: 30 operations/min.
 Degree of protection
 IEC 529 class IP67



◆ CIRCUITRY

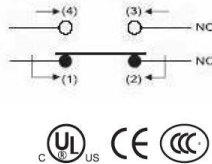

ราคาตัวละ 600 บาท

● MJ-7101

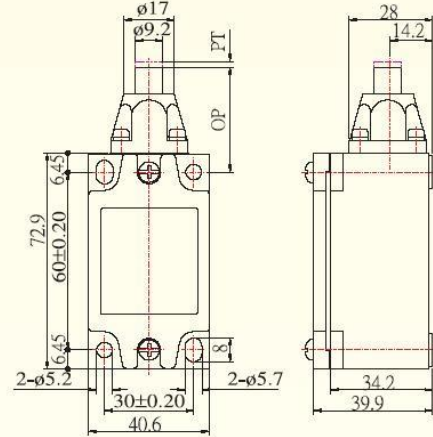

TYPE NO. MJ-7102 (WL-5102)

Ratings
 10A at 125 or 300V AC (resistive)
 0.8A at 125V DC (resistive)
 0.4A at 250V DC
 1/2 HP at 125V AC
 1 HP at 250V AC
 OF max.....2,700g
 RF min.....910g
 PT max.....1.7mm
 OT min.....5.6mm
 MD max.....1mm
 TF max.....—
 TT/OP min. 44 ± 0.8mm
 10A 125VAC OR 250VAC
 Operating speed
 1mm to 2m/sec
 Operating frequency
 Mechanically: 120 operations/min.
 Electrically: 30 operations/min.
 Degree of protection
 IEC 529 class IP67



◆ CIRCUITRY

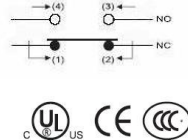

ราคาตัวละ 625 บาท

● MJ-7102

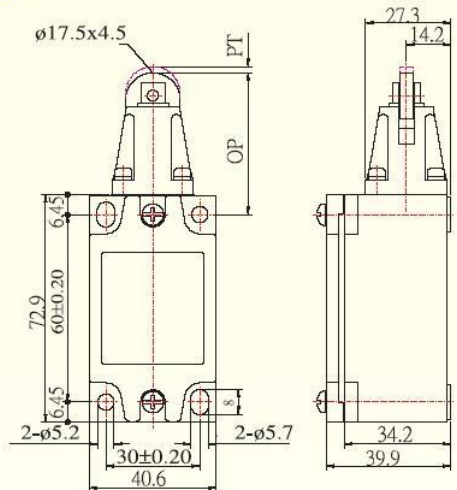

TYPE NO. MJ-7104 (WL-5104) (WLCA-2)

Ratings
 10A at 125 or 300V AC (resistive)
 0.8A at 125V DC (resistive)
 0.4A at 250V DC
 1/2 HP at 125V AC
 1 HP at 250V AC
 OF max.....1,360g
 RF min.....227g
 PT max.....20mm
 OT min.....30mm
 MD max.....12mm
 TF max.....—
 TT/OP min. 34 ± 0.8mm
 10A 125VAC OR 250VAC
 Operating frequency
 Mechanically: 120 operations/min.
 Electrically: 30 operations/min.
 Degree of protection
 IEC 529 class IP67



◆ CIRCUITRY

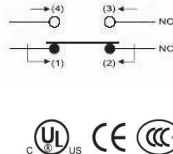

ราคาตัวละ 650 บาท

● MJ-7104

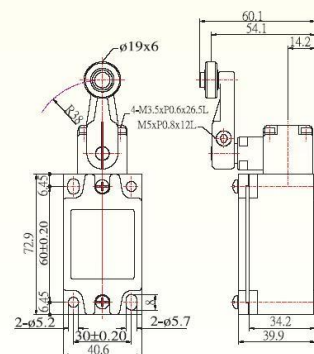

** บริษัทฯสงวนสิทธิ์ที่จะเปลี่ยนแปลงราคาโดยไม่ต้องแจ้งให้ทราบล่วงหน้า **

TYPE NO. MJ-7105 (WL-5105) (WLCA32-41)

Ratings

10A at 125 or 300V AC (resistive)
 0.8A at 125V DC (resistive)
 0.4A at 250V DC
 1/2 HP at 125V AC
 1 HP at 250V AC

OF max.....150g
 RF min.....-g
 PT max.....28mm
 OT min.....28mm
 MD max.....-
 TF max.....-
 TT/OP min. --
 10A 125VAC OR 250VAC

Operating speed
 1mm to 2m/sec

Operating frequency
 Mechanically: 120 operations/min.
 Electrically: 30 operations/min.

Degree of protection
 IEC 529 class IP67



- MJ-3241
- MJ-3243
- MJ-3242
- MJ-3244

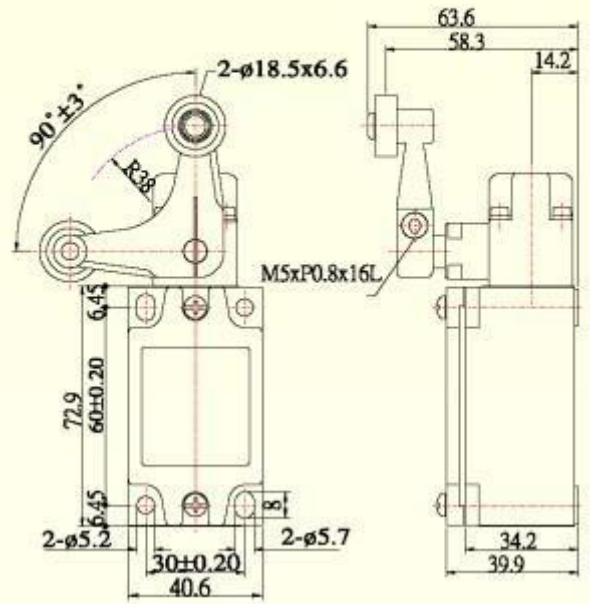

◆ CIRCUITRY

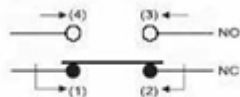

ราคาตัวละ 1,000 บาท

TYPE NO. MJ-7106 (WL-5106) (WLNJ)

Ratings

10A at 125 or 300V AC (resistive)
 0.8A at 125V DC (resistive)
 0.4A at 250V DC
 1/2 HP at 125V AC
 1 HP at 250V AC

OF max.....150g
 RF min.....-g
 PT max.....28mm
 OT min.....28mm
 MD max.....-
 TF max.....-
 TT/OP min. --
 10A 125VAC OR 250VAC

Operating frequency
 Mechanically: 120 operations/min.
 Electrically: 30 operations/min.

Degree of protection
 IEC 529 class IP67



● MJ-7106

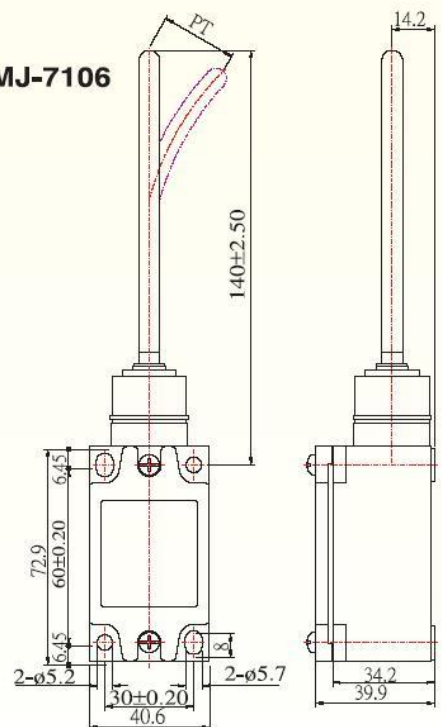

◆ CIRCUITRY

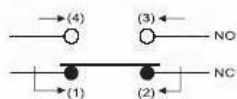

ราคาตัวละ 700 บาท

** บริษัทฯสงวนสิทธิ์ที่จะเปลี่ยนแปลงราคาโดยไม่ต้องแจ้งให้ทราบล่วงหน้า **

TYPE NO. MJ-7107 (WL-5107)

Ratings

10A at 125 or 300V AC (resistive)
 0.8A at 125V DC (resistive)
 0.4A at 250V DC
 1/2 HP at 125V AC
 1 HP at 250V AC

OF max.....2,700g
 RF min.....910g
 PT max.....1.7mm
 OT min.....6.4mm
 MD max.....1mm
 TF max.....—
 TT/OP min. 34 ± 0.8mm
 10A 125VAC OR 250VAC

Operating frequency

Mechanically: 120 operations/min.
 Electrically: 30 operations/min

Degree of protection

IEC 529 class IP67



◆ CIRCUITRY

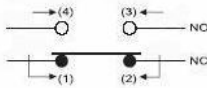

ราคาตัวละ 700 บาท

● MJ-7107

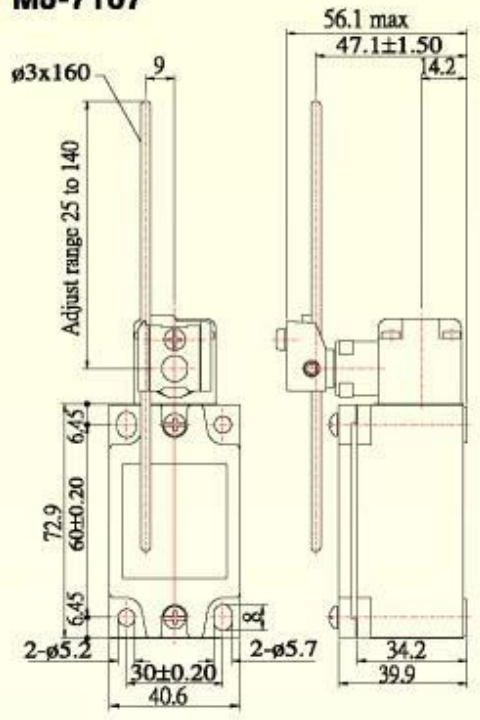

TYPE NO. MJ-7108 (WL-5108) (WLCA-12)

Ratings

10A at 125 or 300V AC (resistive)
 0.8A at 125V DC (resistive)
 0.4A at 250V DC
 1/2 HP at 125V AC
 1 HP at 250V AC

OF max.....2,700g
 RF min.....910g
 PT max.....1.7mm
 OT min.....5.6mm
 MD max.....1mm
 TF max.....—
 TT/OP min. 44 ± 0.8mm
 10A 125VAC OR 250VAC

Operating frequency

Mechanically: 120 operations/min.
 Electrically: 30 operations/min.

Degree of protection

IEC 529 class IP67



◆ CIRCUITRY

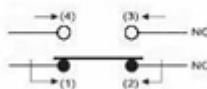

ราคาตัวละ 750 บาท

● MJ-7108

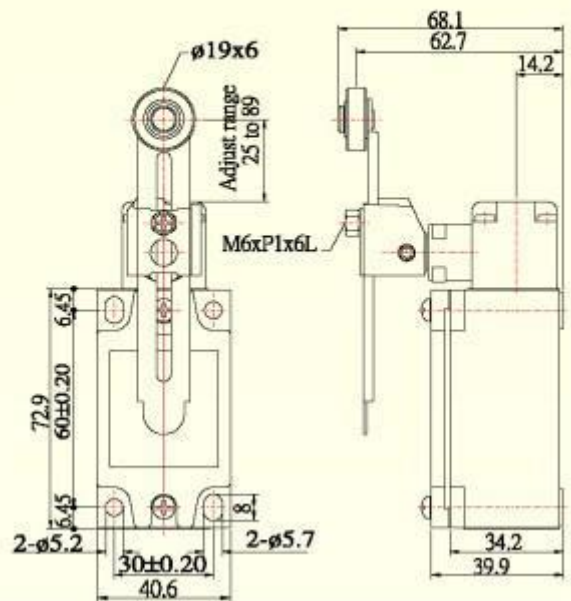

รุ่น XCK-S101 Limit Switch Metal end plunger



ราคาตัวละ 600 บาท

Medium-duty industrial switch designed to meet domestic and international standards
IEC standard EN 50041
Plastic body (Medium duty)
SPDT, 2 SPDT: NEMA A300
Meets IEC 947-5-1 for positive opening contacts
NEMA Types: 1, 2, 13
IEC Types: IP65
-13°F to +158°F (-25°C to +70°C)
Standard plastic body has double-insulated enclosure.
STEEL PLUNGER
CONTACT : 1C/O
SNAP ACTION CONTACT
CONTACT FUNCTION
WEIGHT 0.095g

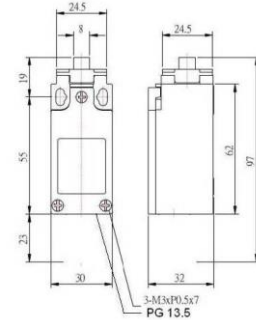
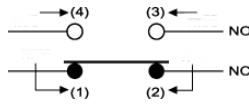

รุ่น XCK-S102 Limit Switch Steel roller plunger



ราคาตัวละ 625 บาท

Medium-duty industrial switch designed to meet domestic and international standards
IEC standard EN 50041
Plastic body (Medium duty)
SPDT, 2 SPDT: NEMA A300
Meets IEC 947-5-1 for positive opening contacts
NEMA Types: 1, 2, 13
IEC Types: IP65
-13°F to +158°F (-25°C to +70°C)
Standard plastic body has double-insulated enclosure.
STEEL ROLLER PLUNGER
CONTACT : 1C/O
SNAP ACTION CONTACT
CONTACT FUNCTION
WEIGHT 0.105g

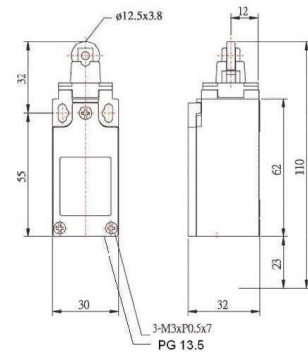
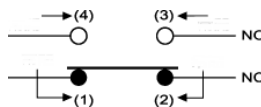

รุ่น XCK-S131 Limit Switch Plastic roller lever



ราคาตัวละ 650 บาท

Medium-duty industrial switch designed to meet domestic and international standards
IEC standard EN 50041
Plastic body (Medium duty)
SPDT, 2 SPDT: NEMA A300
Meets IEC 947-5-1 for positive opening contacts
NEMA Types: 1, 2, 13
IEC Types: IP65
-13°F to +158°F (-25°C to +70°C)
Standard plastic body has double-insulated enclosure.
DELFIN ROLLER LEVER
CONTACT : 1C/O
SNAP ACTION CONTACT
CONTACT FUNCTION
WEIGHT 0.145g

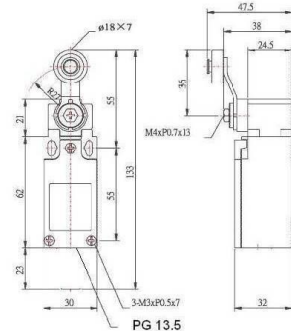
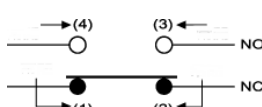

รุ่น XCK-S141 Limit Switch Variable length Plastic roller lever



ราคาตัวละ 750 บาท

Medium-duty industrial switch designed to meet domestic and international standards
IEC standard EN 50041
Plastic body (Medium duty)
SPDT, 2 SPDT: NEMA A300
Meets IEC 947-5-1 for positive opening contacts
NEMA Types: 1, 2, 13
IEC Types: IP65
-13°F to +158°F (-25°C to +70°C)
Standard plastic body has double-insulated enclosure.
VARIABLE LENGTH
DELFIN ROLLER LEVER
CONTACT : 1C/O
SNAP ACTION CONTACT
CONTACT FUNCTION
WEIGHT 0.155g

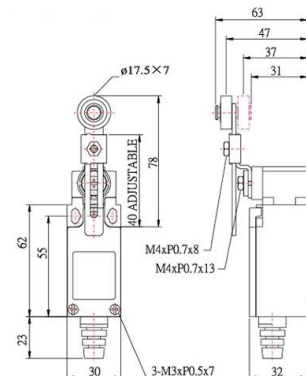
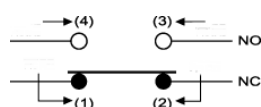

** บริษัทฯสงวนสิทธิ์ที่จะเปลี่ยนแปลงราคาโดยไม่ต้องแจ้งให้ทราบล่วงหน้า **

ลิมิตสวิตช์ รุ่น K244-gR

ลิมิตสวิตช์ รุ่น K244-gR-2 (แบบไม่มีเสียง)

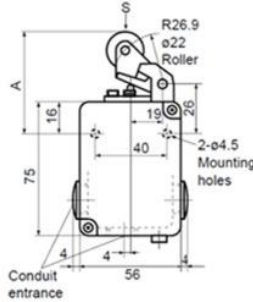
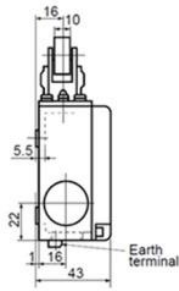

ลิมิตสวิตช์ รุ่น K244-gR-2 (แบบไม่มีเสียง)

NORMAL ACTION MECHANISM

**10A. 500VAC
0.8A. 250VDC**

1NO + 1NC

ราคาตัวละ 400 บาท

ไส้ลิมิตสวิตช์ รุ่น K244xP-2 (แบบไม่มีเสียง)



**NORMAL ACTION MECHANISM
SPARE PART FOR LIMIT SWITCH**

**10A. 500VAC
0.8A. 250VDC**

1NO + 1NC

ราคาตัวละ 255 บาท

ลิมิตสวิตช์ รุ่น K244-gR-2S (แบบมีเสียง)

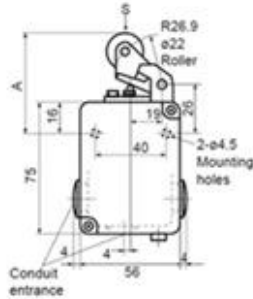
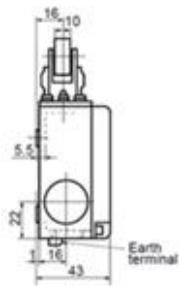

ลิมิตสวิตช์ รุ่น K244-gR-2S (แบบมีเสียง)

SNAP ACTION MECHANISM

**10A. 500VAC
0.8A. 250VDC**

1NO + 1NC

ราคาตัวละ 400 บาท

ไส้ลิมิตสวิตช์ รุ่น K244xP-2S (แบบมีเสียง)



**NORMAL ACTION MECHANISM
SPARE PART FOR LIMIT SWITCH**

**10A. 500VAC
0.8A. 250VDC**

1NO + 1NC



ราคาตัวละ 255 บาท



CONTROL SWITCHES

ลิมิตสวิตช์ รุ่น 758

ชุดหัวลิมิตสวิตช์ และ คอนแทค

NO. 22 	NO. 32 	ตัวคอนแทค 1NO 1NC ประกอบเข้ากับหัวลิมิตได้ทุกรุ่น 
NO. 72(SPRING) NO. 82(LOCK) 	NO. 42 	

ชุดก้านลิมิตสวิตช์ และ คอนแทค

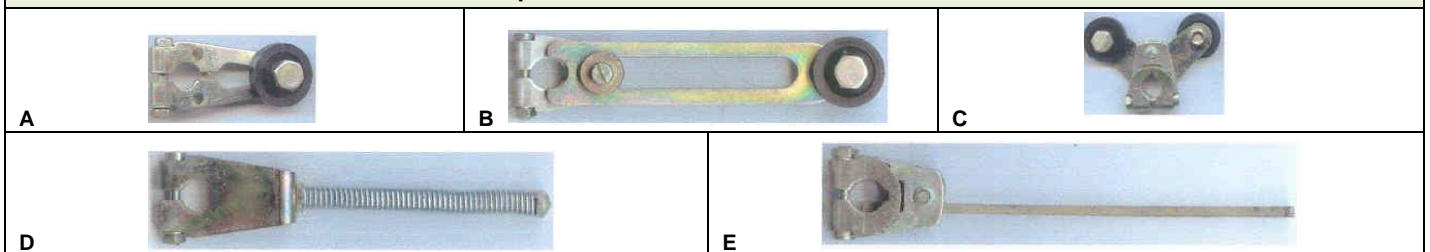

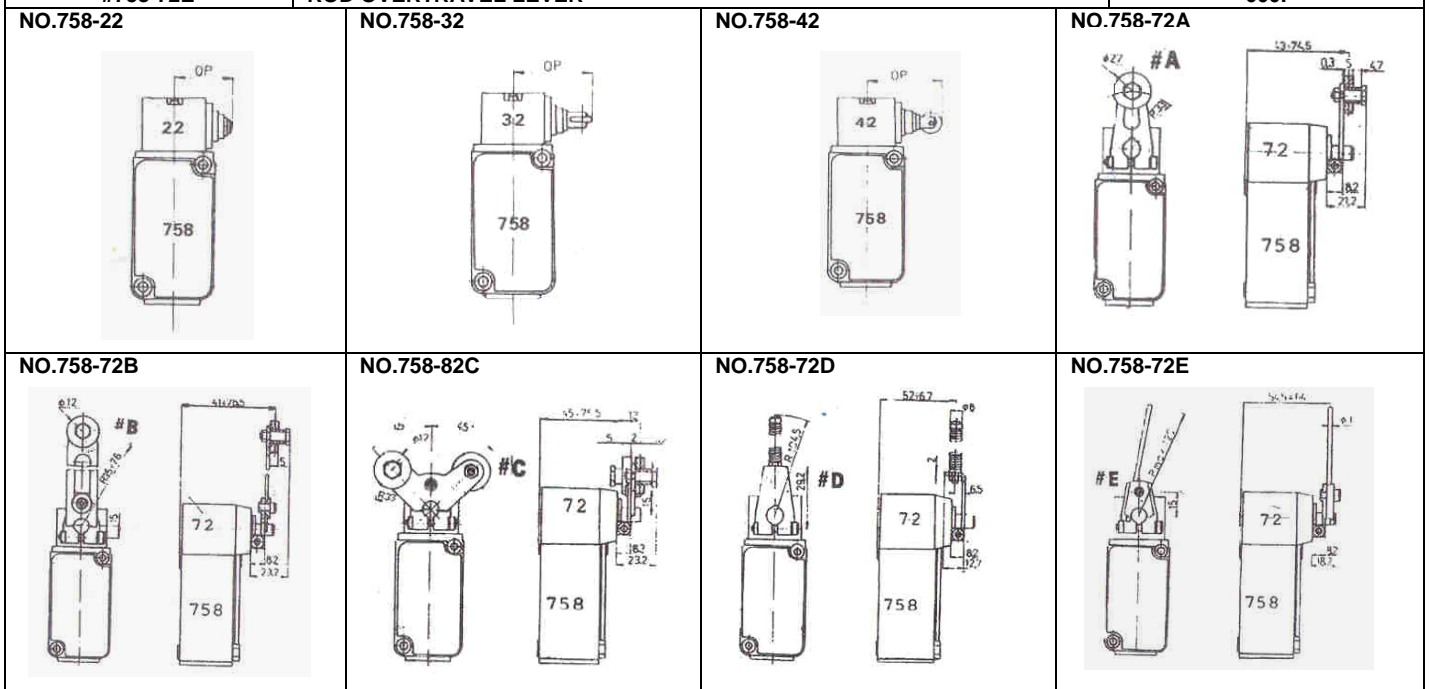

TYPE NO.	TYPE OF ACTUATOR	@PRICE/BATH
#758-22	PLUNGER HORIZONTAL PLUNGER	600.-
#758-32	ROLLER HORIZONTAL PLUNGER	600.-
#758-42	ROLLER HORIZONTAL PLUNGER	600.-
#758-72A	OVERTRAVEL SHORT ROLLER LEVER	600.-
#758-72B	OVERTRAVEL ROLLER ADJUSTABLE	600.-
#758-72C	FORK LEVEL SPRING	600.-
#758-82C	FORK LEVEL LOCK	800.-
#758-72D	COIL SPRING	600.-
#758-72E	ROD OVERTRAVEL LEVER	600.-



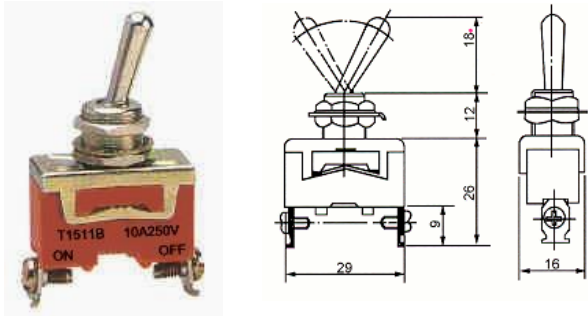
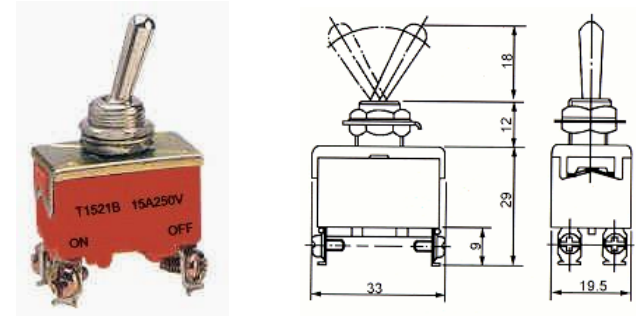
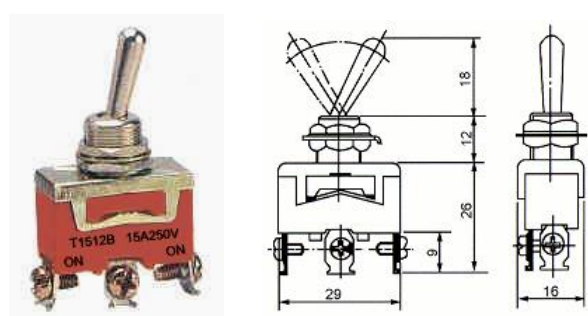
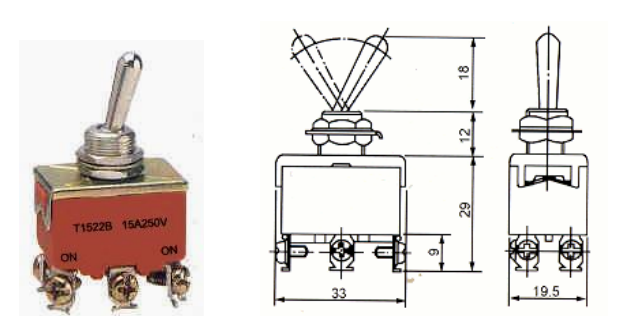
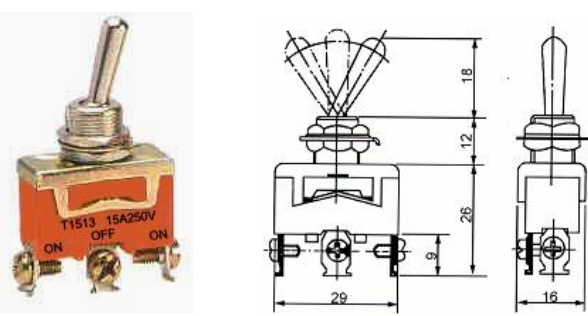
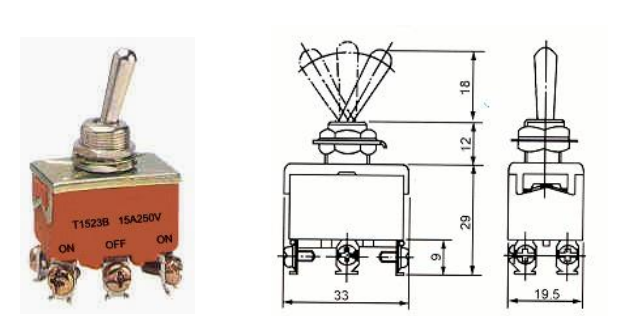

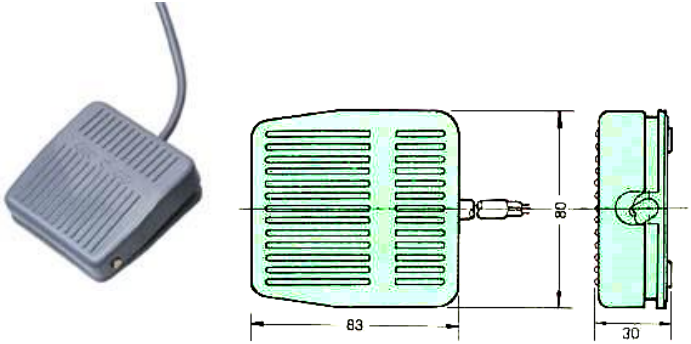
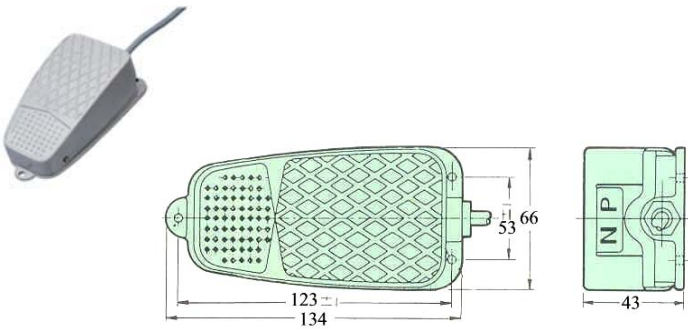
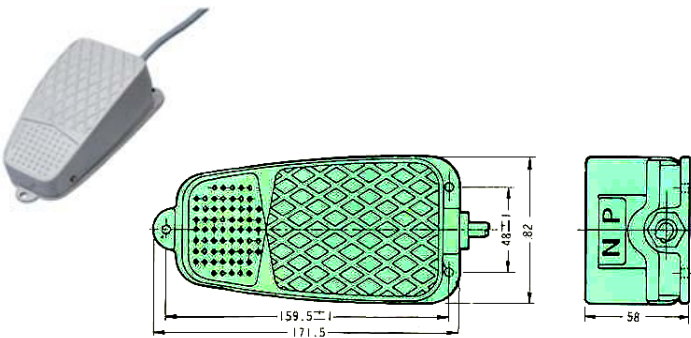
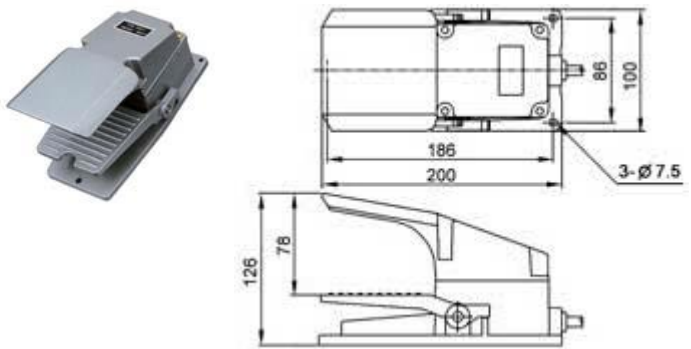
** บริษัทฯสงวนสิทธิ์ที่จะเปลี่ยนแปลงราคาโดยไม่ต้องแจ้งให้ทราบล่วงหน้า **

<p>TYPE : T-1511B 2P(ON-OFF) 10A 250V</p>	<p>TYPE : T-1521B 4P(ON-OFF) 15A 250V</p>
	
<p>ราคาตัวละ 40 บาท</p>	<p>ราคาตัวละ 70 บาท</p>
<p>TYPE : T-1512B 3P(ON-ON) 10A 250V</p>	<p>TYPE : T-1522B 6P(ON-ON) 15A 250V</p>
	
<p>ราคาตัวละ 50 บาท</p>	<p>ราคาตัวละ 75 บาท</p>
<p>TYPE : T-1513B 3P(ON-OFF-ON) 10A 250V</p>	<p>TYPE : T-1523B 6P(ON-OFF-ON) 15A 250V</p>
	
<p>ราคาตัวละ 65 บาท</p>	<p>ราคาตัวละ 75 บาท</p>

	<p style="text-align: center;">TYPE : SFS-222</p> <p>RATING : AC250V-10A CONTACTOR : 1A 1B CORD SPEC. : PVC 0.55mm-3C-1M ENLOSURE MATERIAL : POLY CARBONATE</p> <p style="text-align: right;">ราคาตัวละ 200 บาท</p>
	<p style="text-align: center;">TYPE : SFS-235</p> <p>RATING : AC250V-10A CONTACTOR : 1A 1B CORD SPEC. : PVC 0.75mm-3C-1M ENLOSURE MATERIAL : ALUMINUM</p> <p style="text-align: right;">ราคาตัวละ 300 บาท</p>
	<p style="text-align: center;">TYPE : SFS-335</p> <p>RATING : AC250V-10A CONTACTOR : 1A 1B CORD SPEC. : PVC 0.75mm-3C-1M ENLOSURE MATERIAL : ALUMINUM</p> <p style="text-align: right;">ราคาตัวละ 400 บาท</p>
	<p style="text-align: center;">TYPE : SFS-337</p> <p>RATING : AC250V-15A CONTACTOR : 1A 1B CORD SPEC. : PVC 0.75mm-3C-1M ENLOSURE MATERIAL : ALUMINUM</p> <p style="text-align: right;">ราคาตัวละ 1,200 บาท</p>

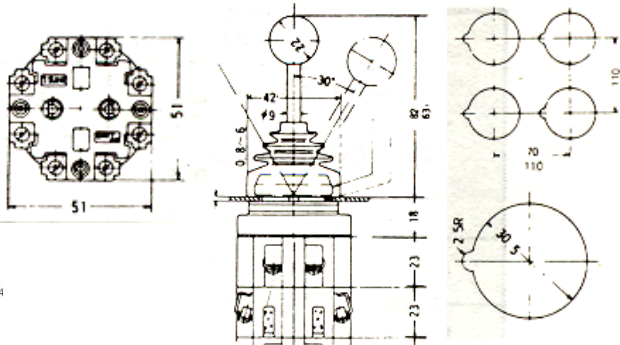
DESCRIPTION	TYPE QS5-15N
 <p>QS5-15N</p>	<p>RATED CURRENT : 15A CAPACITY (KW) : 4 KW DETAILS : ALUMINIUM</p> <p>ราคาตัวละ 220 บาท</p>
DESCRIPTION	TYPE QS5-30N
 <p>QS5-30N</p>	<p>RATED CURRENT : 30A CAPACITY (KW) : 7.5 KW DETAILS : ALUMINIUM</p> <p>ราคาตัวละ 400 บาท</p>

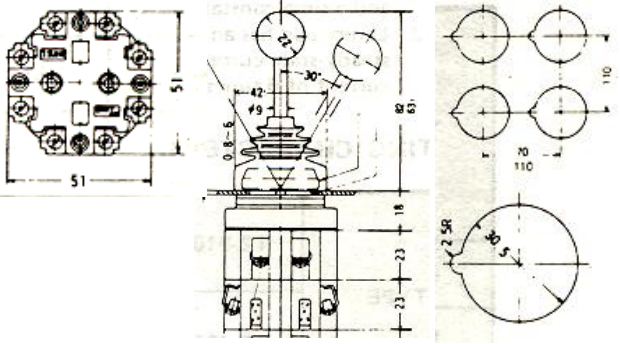
DESCRIPTION	TYPE RML-CS-R (SPRING RETURN)
  <p>MS-4</p>	<p>MOUNTING HOLE : \varnothing 30mm No. OF CONTACT BLOCK : 1~4 MOVEMENT WAY : GO-ON : AOTO-RETURN : BLOCKADE-ENFORCING</p> <p>ราคาตัวละ 1,000 บาท</p>
DESCRIPTION	TYPE RML-CS
  <p>MS-4</p>	<p>MOUNTING HOLE : \varnothing 30mm No. OF CONTACT BLOCK : 1~4 MOVEMENT WAY : GO-ON : AOTO-RETURN : BLOCKADE-ENFORCING</p> <p>ราคาตัวละ 1,000บาท</p>

พัดลมดูดอากาศ, ระบายความร้อน สำหรับตู้คอนโทรล

พัดลมดูดอากาศ ขนาด 80 x 80 x 25mm



SIZE : 80 X 80 X25mm
 RATED : 220V
 AIRFLOW : 24-39m³/hr
 : 14-23CFM
 WEIGHT : 280g
 NOISE : 22 - 30dBA
 ราคาตัวละ 400 บาท

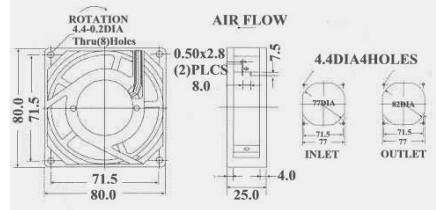

พัดลมดูดอากาศ ขนาด 120 x 120 x 38mm



SIZE : 120 X 120 X38mm
 RATED : 220V
 AIRFLOW : 122 - 162m³/hr
 : 72 - 95CFM
 WEIGHT : 480g
 NOISE : 39 - 48dBA
 ราคาตัวละ 450 บาท

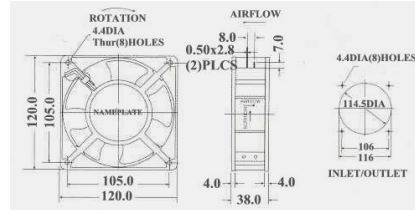

พัดลมดูดอากาศ ขนาด 150 x 150 x 51mm



SIZE : 150 X 150 X51mm
 RATED : 220V
 AIRFLOW : 265 - 355m³/hr
 : 156 - 209CFM
 WEIGHT : 805g
 NOISE : 44 - 56dBA
 ราคาตัวละ 900 บาท

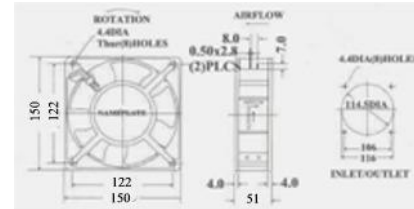

พัดลมดูดอากาศ ขนาด 172 x 150 x 51mm



SIZE : 172 X 150 X51mm
 RATED : 220V
 AIRFLOW : 272 - 336m³/hr
 : 160 - 198CFM
 WEIGHT : 860g
 NOISE : 49 - 59dBA
 ราคาตัวละ 900 บาท

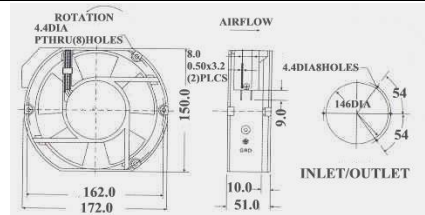

ตะแกรงเหล็กใช้สำหรับ พัดลมดูดอากาศ ขนาด 120 x 120 x 38mm

TYPE LZ35-110



METAL GUARD FOR COLLING FAN
 TYPE LZ35-110
 ใช้สำหรับ พัดลมดูดอากาศ
 ขนาด 120 x 120 x 38mm
 ราคาอันละ 60 บาท

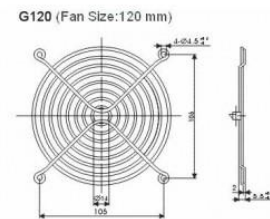

ตะแกรงเหล็กใช้สำหรับ พัดลมดูดอากาศ ขนาด 172 x 150 x 51mm

TYPE LZ40-150

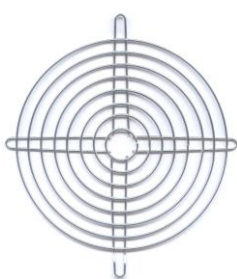

METAL GUARD FOR COLLING FAN
 TYPE LZ40-150
 ใช้สำหรับ พัดลมดูดอากาศ
 ขนาด 172 x 150 x 51mm
 ราคาอันละ 80 บาท

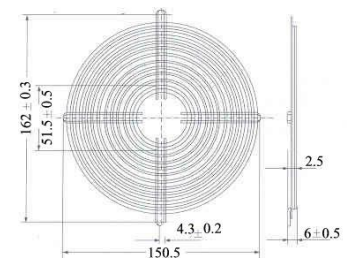



Axial AC Fan Ø250 Series

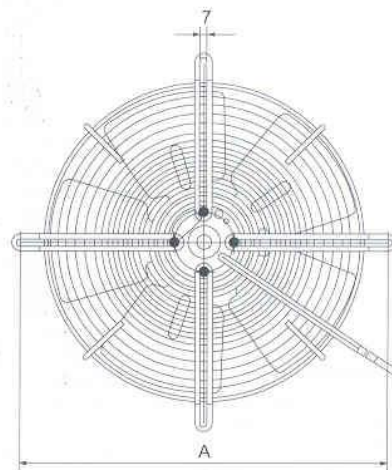
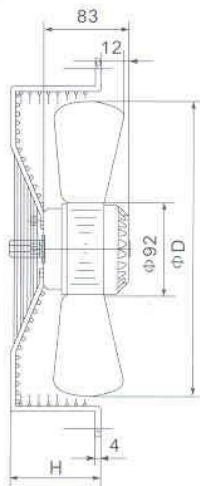
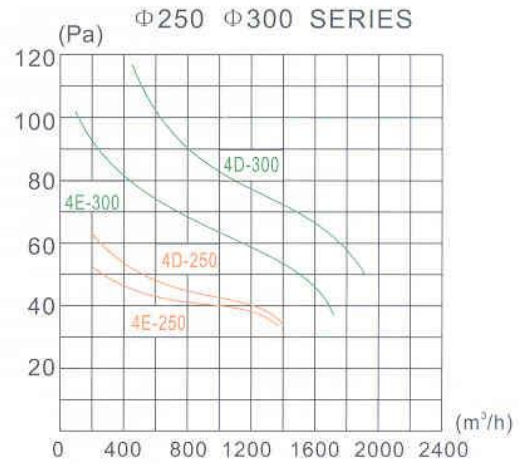
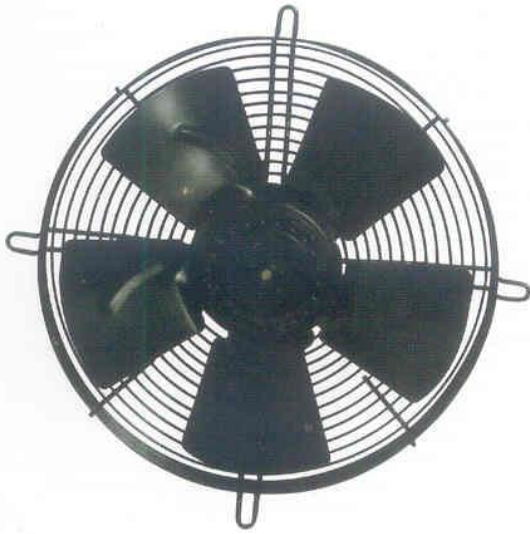

MODEL	DIMENSION(mm)			@PRICE BATH
	A	H	D	
ED250B - 4E	320	60	250	8500.- BATH

Technical parameter									
Model	Voltage (V)	Frequency (Hz)	Current (A)	Input (W)	Speed (r/min)	Air Volume (m³/h)	Noise (dBA)	Capacitor (µ F)	Approx Weight (kg)
ED250B 4E	220	50	0.25	60	1400	1450	55	3	3.0

** บริษัทฯสงวนสิทธิ์ที่จะเปลี่ยนแปลงราคาโดยไม่ต้องแจ้งให้ทราบล่วงหน้า **

ซีเล็คเตอร์โวลท์, ซีเล็คเตอร์แอมป์

SPECIFICATIONS

• STANDARD	DIN57-660/VDE0660
• MAX. LIFE	UP TO 3 MILLION SWITCHING OPERATIONS
• MAX. SWITCHING CYCLE	300 OPERATIONS/HOUR
• OPERATION TEMPERATURE	25° C TO 55° C
• RATED UNINTERRUPTION CURRENT	20A
• RATED OPERATION CURRENT	16A
• FREQUENCY	UP TO 10KHZ
• DUTY RATING	60% / 40% / 25% E.D. : 1.3/1.6/2.0
• FRONT PROTECTION	IP65
• CONTACTS	DOUBLE BREAK TYPE AG/AGN/AGCDO

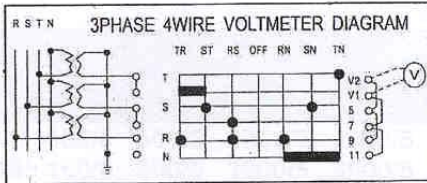

ซีเล็คเตอร์โวลท์ รุ่น HJCS-3VC

รุ่น HJCS-3VC

ขนาด 66 x 82mm

ราคาตัวละ 300 บาท

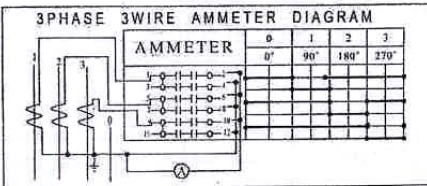

ซีเล็คเตอร์แอมป์ รุ่น HJCS-3AC

รุ่น HJCS-3AC

ขนาด 66 x 82mm

ราคาตัวละ 300 บาท

CHANGOVER SWITCH

แบงก์โอเวอร์สวิตช์



ซีเล็คเตอร์ ON-OFF รุ่น AB-3 2A9

CONTACT POINT : 3NO
CONTACT RATINGS : 10A
ขนาด 64 x 64mm

ราคาตัวละ 280 บาท



ซีเล็คเตอร์ ON-OFF-ON รุ่น AB-3 3B4

CONTACT POINT : 3NO-3NO
CONTACT RATINGS : 10A
ขนาด 64 x 64mm

ราคาตัวละ 300 บาท



ซีเล็คเตอร์ AMP รุ่น CS-3 AC

3 PHASE 4 WIRE
16A 600VAC
ขนาด 64 x 64mm

ราคาตัวละ 280 บาท



ซีเล็คเตอร์ VOLT รุ่น CS-3 VC

3 PHASE 4 WIRE
16A 600VAC
ขนาด 64 x 64mm

ราคาตัวละ 280 บาท

กุญแจสำหรับตู้สวิตช์บอร์ด

	<p>TYPE : A-240-3A</p>	<p>UNIT PRICE@</p>
	<p>รุ่น A-240-3A กุญแจตู้แบบกดลิ้นคพพร้อมลูกกุญแจ</p>	<p>ราคาชุดละ 60 บาท</p>
	<p>TYPE : B-240</p>	<p>UNIT PRICE@</p>
	<p>รุ่น B-240 กุญแจลิ้นคตู้ พร้อมลูกกุญแจแบบลูกบิด</p>	<p>ราคาชุดละ 40 บาท</p>
	<p>TYPE : SH-901</p>	<p>UNIT PRICE@</p>
	<p>รุ่น SH-901 กุญแจลิ้นคตู้ พร้อมลูกกุญแจ</p>	<p>ราคาชุดละ 60 บาท</p>
	<p>TYPE : SH-902</p>	<p>UNIT PRICE@</p>
	<p>รุ่น SH-902 กุญแจลูกบิดต่ำ</p>	<p>ราคาชุดละ 20 บาท</p>

8

Led lamp, Pilot lamp & Push Button ไฟลีดแลมป์ แบบแอล.อี.ดี., ไฟลีดแลมป์ แบบธรรมดา และ สวิทช์กด



ยี่ห้อ	ประเภทสินค้า	หน้า
	CONTROL SWITCHES สวิทช์กดมีไฟในตัว,ไฟลีดแลมป์	84
	CONTROL SWITCHES สวิทช์กด,สวิทช์ลูกศร,สวิทช์กดหัวเห็ด	85
	CONTROL SWITCHES สวิทช์หัวเห็ดกดถลอค,สวิทช์กุญแจ,คอนแทคช่วย	86
	NEON LAMP นีออนแลมป์ มารู	87
	IEC STYLE CONTROL SWITCH Ø 22mm (fixing) สวิทช์ลูกศร, สวิทช์หัวเห็ด และ สวิทช์กุญแจ ขนาด 22 มิล	88
	IEC STYLE CONTROL SWITCH Ø 22mm (fixing) สวิทช์กดหน้าเรียบ และ สวิทช์ลูกศร ขนาด 22 มิล	89
	IEC STYLE LED LAMP & BUZZER Ø 22mm, PUSH BOTTON ON-OFF ไฟลีดแลมป์ ออด แบบ แอล.อี.ดี.และ สวิทช์กด ON-OFF 22&25mm	90
	CONTROL SWITCHES & PUSH BOTTON สวิทช์กด,แลมป์ต่อตรง รุ่น XB, แลมป์ต่อตรง รุ่น SP-161, สวิทช์กด รุ่น CA-22N	91
	CONTROL SWITCHES & PILOTLAMP สวิทช์กด,สวิทช์ลูกศร,ไฟลีดแลมป์ และ คอนแทคช่วย	92
	ILLUMINATED PUSHBUTTONS & PILOT LIGHT (LED) Ø 16mm สวิทช์กดมีไฟ และ ไฟลีดแลมป์ แบบ แอล.อี.ดี.ขนาด 16 มิล	93
	SELECTOR SWITCHES, KEY LOCK SWITCHES, BUZZER UNIT Ø 16mm สวิทช์ลูกศร,สวิทช์กุญแจ,ออดไฟฟ้า ขนาด 16 มิล	94
	LED Lamp Pearl Series (For pilot light) นีออนแลมป์แบบ แอล.อี.ดี.ใช้สำหรับไฟลีดแลมป์	95
	CONTROL STATION กล่องสำหรับสวิทช์กด,แลมป์ ขนาด 22มิล และ 25มิล, เนมเพลท	96
	CONTROL SWITCHES ปลั๊กฝั่ง, สวิทช์ฝั่งหน้าตู้, ฟิวส์หน้าปิดตา, มินิรีเลย์, มิเตอร์เทสท์แบบเดอวีร์	96
	BS PUSHBOTTON SWITCHES สวิทช์กดจม	97
	BSH PUSHBOTTON SWITCHES สวิทช์กดใช้สำหรับแมกเนติก	98
	ELECTRIC HOIST WATERPROOF PUSHBUTTON สวิทช์รอกไฟฟ้ากันน้ำ รุ่น COB (ใช้กับแมกเนติก)	98



CONTROL SWITCHES

สวิตช์กดมีไฟในตัว, ไพลอตแลมป์

สวิตช์กดมีไฟในตัว และ ไพลอตแลมป์ สำหรับวงจรควบคุม มีขนาดมาตรฐาน 25 มิล และ 30 มิล

SPECIFICATIONS :

CURRENT RATING : 10A 125VAC, 6A 250VAC, 2A 600VAC AND 1A 250VAC

DIELECTRIC STRENGTH : AC2,000 VOLTS FOR DURATION OF ONE MINUTE

INSULATION RESISTANCE : OVER 100 M Ohm @ DC500V AMBIENT TEMPERATURE-20° C-60° C

สวิตช์กดมีไฟในตัว รุ่น BPL

	TYPE NO. รุ่น	COLOUR สี	INPUT VOLTAGE ขนาดแรงดัน	PRICE @ ราคาตัวละบาท
	BPL-513L ILLUMINATED PUSHBUTTON SWITCHES สวิตช์กดมีไฟในตัวขนาด 25 มิล	R = RED G = GREEN Y = YELLOW B = BLUE W = WHITE	110 – 6.3 VAC	300.-
220 – 6.3 VAC				300.-
380 – 6.3 VAC			350.-	
BPL-515L ILLUMINATED PUSHBUTTON SWITCHES สวิตช์กดมีไฟในตัวขนาด 30 มิล	R = RED G = GREEN Y = YELLOW B = BLUE W = WHITE	110 – 18 VAC	300.-	
			220 – 18 VAC	300.-
		380 – 18 VAC	350.-	

ไพลอตแลมป์แบบกลม รุ่น PL

	TYPE NO. รุ่น	COLOUR สี	INPUT VOLTAGE ขนาดแรงดัน	PRICE @ ราคาตัวละบาท
	PL-25T PILOT LAMP ROUND TYPE ไพลอตแลมป์แบบกลมขนาด 25 มิล	R = RED G = GREEN Y = YELLOW B = BLUE W = WHITE	110 – 6.3 VAC	75.-
220 – 6.3 VAC				75.-
380 – 6.3 VAC			85.-	
PL-30T PILOT LAMP ROUND TYPE ไพลอตแลมป์แบบกลมขนาด 30 มิล	R = RED G = GREEN Y = YELLOW B = BLUE W = WHITE	110 – 18 VAC	120.-	
			220 – 18 VAC	120.-
		380 – 18 VAC	220.-	

ไพลอตแลมป์แบบเหลี่ยม รุ่น PLS

	TYPE NO. รุ่น	COLOUR สี	INPUT VOLTAGE ขนาดแรงดัน	PRICE @ ราคาตัวละบาท
	PLS-25T PILOT LAMP SQUARE TYPE ไพลอตแลมป์แบบเหลี่ยมขนาด 25 มิล	R = RED G = GREEN Y = YELLOW B = BLUE W = WHITE	110 – 6.3 VAC	110.-
220 – 6.3 VAC				110.-
380 – 6.3 VAC			180.-	
PLS-30T PILOT LAMP SQUARE TYPE ไพลอตแลมป์แบบเหลี่ยมขนาด 30 มิล	R = RED G = GREEN Y = YELLOW B = BLUE W = WHITE	110 – 18 VAC	120.-	
			220 – 18 VAC	120.-
		380 – 18 VAC	250.-	

** บริษัทฯสงวนสิทธิ์ที่จะเปลี่ยนแปลงราคาโดยไม่ต้องแจ้งให้ทราบล่วงหน้า **



CONTROL SWITCHES

สวิตช์กด, สวิตช์ลูกศร, สวิตช์กดหัวเห็ด

สวิตช์กด, สวิตช์ลูกศร และ สวิตช์กดหัวเห็ด สำหรับวงจรควบคุม มีขนาดมาตรฐาน 25 มิล และ 30 มิล

SPECIFICATIONS :

CURRENT RATING : 10A 125VAC, 6A 250VAC, 2A 600VAC AND 1A 250VAC

DIELECTRIC STRENGTH : AC2,000 VOLTS FOR DURATION OF ONE MINUTE

INSULATION RESISTANCE : OVER 100 M Ohm @ DC500V AMBIENT TEMPERATURE -20° C -60° C

	<p>TYPE NO. PB-25F</p> <p>รุ่น PB-25F (FLAT TYPE) สวิตช์กดขนาด 25 มิล บรรจุกล่องละ 10 ตัว สี แดง, เหลือง, เขียว, ดำ</p> <p>ราคาตัวละ 55 บาท</p>		<p>TYPE NO. PB-30F</p> <p>รุ่น PB-30F (FLAT TYPE) สวิตช์กดขนาด 30 มิล บรรจุกล่องละ 10 ตัว สี แดง, เหลือง, เขียว, ดำ</p> <p>ราคาตัวละ 100 บาท</p>
	<p>TYPE NO. PB-25D</p> <p>รุ่น PB-25D (DEEP FLAT TYPE) สวิตช์กดหน้ายื่นขนาด 25 มิล บรรจุกล่องละ 10 ตัว สี แดง, เหลือง, เขียว, ดำ</p> <p>ราคาตัวละ 110 บาท</p>		<p>TYPE NO. PB-30D</p> <p>รุ่น PB-30D (DEEP FLAT TYPE) สวิตช์กดหน้ายื่นขนาด 30 มิล บรรจุกล่องละ 10 ตัว สี แดง, เหลือง, เขียว, ดำ</p> <p>ราคาตัวละ 120 บาท</p>
	<p>TYPE NO. PB-25M</p> <p>รุ่น PB-25M (MUSH ROOM TYPE) สวิตช์กดหัวเห็ดขนาด 25 มิล บรรจุกล่องละ 10 ตัว สี แดง, เหลือง, เขียว</p> <p>ราคาตัวละ 110 บาท</p>		<p>TYPE NO. PB-30M</p> <p>รุ่น PB-30M (MUSH ROOM TYPE) สวิตช์กดหัวเห็ดขนาด 30 มิล บรรจุกล่องละ 10 ตัว สี แดง, เหลือง, เขียว</p> <p>ราคาตัวละ 120 บาท</p>
	<p>TYPE NO. RPB-25W</p> <p>รุ่น RPB-25W (WATER PROOF TYPE) สวิตช์กดกันน้ำขนาด 25 มิล บรรจุกล่องละ 10 ตัว สี แดง, เหลือง, เขียว, ดำ</p> <p>ราคาตัวละ 110 บาท</p>		<p>TYPE NO. RPB-30W</p> <p>รุ่น RPB-30W (WATER PROOF TYPE) สวิตช์กดกันน้ำขนาด 30 มิล บรรจุกล่องละ 10 ตัว สี แดง, เหลือง, เขียว, ดำ</p> <p>ราคาตัวละ 120 บาท</p>
	<p>TYPE NO. SLT-25P</p> <p>รุ่น SLT-25P (KNOP SELECTOR TYPE) สวิตช์ลูกศรขนาด 25 มิล บรรจุกล่องละ 10 ตัว สี แดง, เขียว, ดำ</p> <p>ราคาตัวละ 75 บาท</p>		<p>TYPE NO. SLT-30P</p> <p>รุ่น SLT-30P (KNOP SELECTOR TYPE) สวิตช์ลูกศรขนาด 30 มิล บรรจุกล่องละ 10 ตัว สี แดง, เขียว, ดำ</p> <p>ราคาตัวละ 110 บาท</p>

** บริษัทฯ สงวนสิทธิ์ที่จะเปลี่ยนแปลงราคาโดยไม่ต้องแจ้งให้ทราบล่วงหน้า **



CONTROL SWITCHES

สวิตช์หัวเห็ดกดล็อก,สวิตช์กุญแจ,คอนแทคช่วย



สวิตช์หัวเห็ดกดล็อก,สวิตช์กุญแจ และ คอนแทคช่วย สำหรับวงจรควบคุม มีขนาดมาตรฐาน 25 มิล และ 30 มิล



SPECIFICATIONS :

CURRENT RATING : 10A 125VAC, 6A 250VAC, 2A 600VAC AND 1A 250VAC

DIELECTRIC STRENGTH : AC2,000 VOLTS FOR DURATION OF ONE MINUTE

INSULATION RESISTANCE : OVER 100 M Ohm @ DC500V AMBIENT TEMPERATURE-20° C-60° C

	TYPE NO. EP-25M		TYPE NO. EP-30M
	รุ่น EP-25M (MUSH ROOM LOCK TURN TO RESET) สวิตช์หัวเห็ดกดล็อก ขนาด 25 มิล บรรจุกลองละ 10 ตัว สี แดง ราคาตัวละ 250 บาท		รุ่น EP-30M (MUSH ROOM LOCK TURN TO RESET) สวิตช์หัวเห็ดกดล็อก ขนาด 30 มิล บรรจุกลองละ 10 ตัว สี แดง ราคาตัวละ 300 บาท

	TYPE NO. KST-25J		TYPE NO. KST-30J
	รุ่น KST-25J (KEY SELECTOR TYPE) สวิตช์กุญแจ ขนาด 25 มิล บรรจุกลองละ 10 ตัว สี โครเมียม ราคาตัวละ 250 บาท		รุ่น KST-30J (KEY SELECTOR TYPE) สวิตช์กุญแจ ขนาด 30 มิล บรรจุกลองละ 10 ตัว สี โครเมียม ราคาตัวละ 280 บาท

	คอนแทคช่วยใช้สำหรับเพิ่มเติม สวิตช์กด สวิตช์กุญแจ และ สวิตช์ลูกรศร		
	รุ่น PB-C CONTACT BOX : 1NO -1NC ราคาตัวละ 50 บาท		

PANEL CUT-OUT

φ25 Series

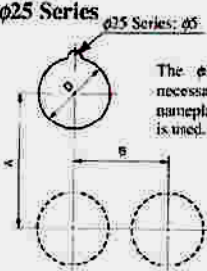

The φ3.5/φ5 recess is not necessary when neither nameplate nor anti-rotation ring is used.

φ30 Series

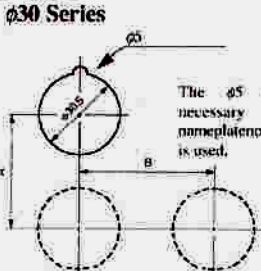

The φ5 recess is not necessary when neither nameplate nor anti-rotation ring is used.

● Dimensions (mm)

Series		φ30 Series	*25 Series
A	Round Unit (Standard Spacing)	42	25.5
	Square Unit	55	50 (45min.)
B	Round Unit	50	34
	Square Unit	50	45

** บริษัทฯสงวนสิทธิ์ที่จะเปลี่ยนแปลงราคาโดยไม่ต้องแจ้งให้ทราบล่วงหน้า **



NEON LAMP

นีออนแลมป์ มารู

สวิตช์หัวเห็ดกดล็อก, สวิตช์กุญแจ และ คอนแทคช่วย สำหรับวงจรควบคุม มีขนาดมาตรฐาน 25 มิล และ 30 มิล

SPECIFICATIONS :

CURRENT RATING : 10A 125VAC, 6A 250VAC, 2A 600VAC AND 1A 250VAC

DIELECTRIC STRENGTH : AC2,000 VOLTS FOR DURATION OF ONE MINUTE

INSULATION RESISTANCE : OVER 100 M Ohm @ DC500V AMBIENT TEMPERATURE-20° C-60° C

	TYPE NO. XDN-1 (12mm)		TYPE NO. XDN-2 (20mm)
	COLOUR : R,Y,G,W,BL VOLT : 220V บรรจุกล่องละ 50 ตัว ราคาตัวละ 15 บาท		COLOUR : R,Y,G,W,BL VOLT : 220V,380V บรรจุกล่องละ 50 ตัว 220V ราคาตัวละ 24 บาท 380V ราคาตัวละ 26 บาท
	TYPE NO. XDN-3 (28mm)		TYPE NO. XDN-5 (12mm)
	COLOUR : R,Y,G,W,BL VOLT : 220V,380V บรรจุกล่องละ 10 ตัว 220V ราคาตัวละ 46 บาท 380V ราคาตัวละ 50 บาท		COLOUR : R,Y,G,W,BL VOLT : 220V บรรจุกล่องละ 50 ตัว ราคาตัวละ 15 บาท
	TYPE NO. NHC-220 (12mm)		TYPE NO. PL-220 (22mm)
	COLOUR : R,Y,G VOLT : 220V บรรจุกล่องละ 50 ตัว ราคาตัวละ 15 บาท		COLOUR : R,Y,G VOLT : 220V บรรจุกล่องละ 50 ตัว ราคาตัวละ 24 บาท
	TYPE NO. KCD-220		TYPE NO. STPP-59
	COLOUR : R,Y,G,BL VOLT : 220V บรรจุกล่องละ 50 ตัว ราคาตัวละ 26 บาท		COLOUR : R,Y,G,BL VOLT : 220V บรรจุกล่องละ 100 ตัว ราคาตัวละ 26 บาท
	TYPE NO. XCD-2		TYPE NO. KPL-202 (25mm)
	COLOUR : R,Y,G VOLT : 220V บรรจุกล่องละ 50 ตัว ราคาตัวละ 25 บาท		COLOUR : R,Y,G,BL VOLT : 220V บรรจุกล่องละ 10 ตัว ราคาตัวละ 50 บาท

** บริษัทฯสงวนสิทธิ์ที่จะเปลี่ยนแปลงราคาโดยไม่ต้องแจ้งให้ทราบล่วงหน้า **



IEC STYLE CONTROL SWITCH Ø 22mm (fixing)

สวิตช์ลูกศร, สวิตช์หัวเห็ด และ สวิตช์กุญแจ ขนาด 22 มิล

สวิตช์ลูกศรด้ามสั้น

	TYPE NO.	COLOR	DESCRIPTIONS	@PRICE/BATH
	รุ่น	สี	รายละเอียดสินค้า	ราคาตัวละ/บาท
	SB2-ED25 0 1 ∨	BLACK	สวิตช์ลูกศร สองตำแหน่ง-ค้าง STANDARD KNOB SELECTOR SWITCH 2 POSITION WITH 1NO + 1NC CONTACT	240.-
SB2-ED33 1 0 2 ∨	BLACK	สวิตช์ลูกศร สามตำแหน่ง-ค้าง STANDARD KNOB SELECTOR SWITCH 3 POSITION WITH 2NO CONTACT	240.-	

สวิตช์ลูกศรด้ามยาว

	TYPE NO.	COLOR	DESCRIPTIONS	@PRICE/BATH
	รุ่น	สี	รายละเอียดสินค้า	ราคาตัวละ/บาท
	SB2-EJ25 0 1 ∨	BLACK	สวิตช์ลูกศรด้ามยาว สองตำแหน่ง-ค้าง KNOB LONG LEVER SELECTOR SWITCH 2 POSITION WITH 1NO + 1NC CONTACT	260.-
SB2-EJ33 1 0 2 ∨	BLACK	สวิตช์ลูกศรด้ามยาว สามตำแหน่ง-ค้าง KNOB LONG LEVER SELECTOR SWITCH 3 POSITION WITH 2NO CONTACT	260.-	

สวิตช์หัวเห็ดกดตลอด แบบหมูนั่งดั่งกลับ

	TYPE NO.	COLOR	DESCRIPTIONS	@PRICE/BATH
	รุ่น	สี	รายละเอียดสินค้า	ราคาตัวละ/บาท
SB2-ES542	RED	หัวเห็ดขนาด 40 มิล Emergency Stop Push Switch Twist to Release Mushroom Head dia.40mm with 1NC CONTACT	450.-	

สวิตช์กดแบบหัวเห็ด

	TYPE NO.	COLOR	DESCRIPTIONS	@PRICE/BATH
	รุ่น	สี	รายละเอียดสินค้า	ราคาตัวละ/บาท
	MUSHROOM HEAD DIA.40mm			
SB2-EC31	GREEN	COLOR GREEN: WITH 1NO CONTACT	300.-	
SB2-EC42	RED	COLOR RED: WITH 1NC CONTACT	300.-	

สวิตช์กุญแจ แบบหัวเห็ดกดตลอด

	TYPE NO.	COLOR	DESCRIPTIONS	@PRICE/BATH
	รุ่น	สี	รายละเอียดสินค้า	ราคาตัวละ/บาท
SB2-ES142	RED	KEY RELEASE MUSHROOM COLOR RED: WITH 1NC CONTACT	600.-	

** บริษัทฯสงวนสิทธิ์ที่จะเปลี่ยนแปลงราคาโดยไม่ต้องแจ้งให้ทราบล่วงหน้า **



IEC STYLE CONTROL SWITCH Ø 22mm (fixing)

สวิตช์กดหน้าเรียบ และ สวิตช์ลูกศร ขนาด 22 มิล

สวิตช์กดหน้าเรียบ พร้อมสัญลักษณ์ " I "

	TYPE NO. รุ่น	COLOR สี	DESCRIPTIONS รายละเอียดสินค้า	@PRICE/BATH ราคาตัวละ/บาท
	SB2-EA3311	GREEN	สวิตช์กดหน้าเรียบ พร้อมสัญลักษณ์ " I " FLUSH HEAD PUSHBUTTON SWITCH WITH MARKER LETTER " I " WITH 1NO	125.-

สวิตช์กดหน้าเรียบ พร้อมสัญลักษณ์ " O "

	TYPE NO. รุ่น	COLOR สี	DESCRIPTIONS รายละเอียดสินค้า	@PRICE/BATH ราคาตัวละ/บาท
	SB2-EA4322	RED	สวิตช์กดหน้าเรียบ พร้อมสัญลักษณ์ " O " FLUSH HEAD PUSHBUTTON SWITCH WITH MARKER LETTER " O " WITH 1NC	125.-

สวิตช์กดหน้าเรียบ

	TYPE NO. รุ่น	COLOR สี	DESCRIPTIONS รายละเอียดสินค้า	@PRICE/BATH ราคาตัวละ/บาท
	SB2-EA21 SB2-EA31 SB2-EA51 SB2-EA61 SB2-EA42	BLACK GREEN YELLOW BLUE RED	สวิตช์กดหน้าเรียบ FLUSH HEAD PUSHBUTTON SWITCH COLOR BLACK: WITH 1NO CONTACT COLOR GREEN: WITH 1NO CONTACT COLOR YELLOW: WITH 1NO CONTACT COLOR BLUE: WITH 1NO CONTACT COLOR RED: WITH 1NC CONTACT	120.- 120.- 120.- 120.- 120.-

สวิตช์กุญแจ

	TYPE NO. รุ่น	COLOR สี	DESCRIPTIONS รายละเอียดสินค้า	@PRICE/BATH ราคาตัวละ/บาท
	SB2-EG25 0 1 ∨	BLACK	สวิตช์กุญแจ แบบสองตำแหน่ง KEY SWITCH LOCK UP 2 POSITION WITH 1NO + 1NC CONTACT	550.-
	SB2-EG33 1 0 2 ∨	BLACK	สวิตช์กุญแจ แบบสามตำแหน่ง KEY SWITCH LOCK UP 3 POSITION WITH 2NO CONTACT	550.-

คอนแทคช่วย สำหรับเพิ่มเติม

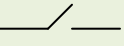
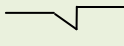
	TYPE NO. รุ่น	SYMBOL สัญลักษณ์	DESCRIPTIONS รายละเอียดสินค้า	@PRICE/BATH ราคาตัวละ/บาท
	SB2-BE101		คอนแทคช่วย สำหรับเพิ่มเติม AUXILIARY CONTACT 1NO คอนแทคช่วยแบบปกติเปิด	90.-
	SB2-BE102		AUXILIARY CONTACT 1NC คอนแทคช่วยแบบปกติปิด	90.-

** บริษัทฯสงวนสิทธิ์ที่จะเปลี่ยนแปลงราคาโดยไม่ต้องแจ้งให้ทราบล่วงหน้า **

ไฟหลอดแลมป์ ออด แบบ แอล.อี.ดี.และ สวิทช์กด ON-OFF 22&25mm
ไฟหลอดแลมป์แบบ แอล.อี.ดี. 220 โวลท์ LED LAMP 220V

	TYPE NO. รุ่น	COLOR สี	RATED VOLTAGE ขนาดโวลท์	PACKING UNIT บรรจุกล่องละ/ตัว	@PRICE/BATH ราคาตัวละ/บาท
	AD16-22E/220	RED	220V	10 PCS.	60.-
	AD16-22E/220	GREEN	220V	10 PCS.	60.-
	AD16-22E/220	YELLOW	220V	10 PCS.	60.-
	AD16-22E/220	BLUE	220V	10 PCS.	120.-
	AD16-22E/220	WHITE	220V	10 PCS.	120.-

ไฟหลอดแลมป์แบบ แอล.อี.ดี. 24 โวลท์ LED LAMP 24V

	TYPE NO. รุ่น	COLOR สี	RATED VOLTAGE ขนาดโวลท์	PACKING UNIT บรรจุกล่องละ/ตัว	@PRICE/BATH ราคาตัวละ/บาท
	AD16-22E/24	RED	24V	10 PCS.	60.-
	AD16-22E/24	GREEN	24V	10 PCS.	60.-
	AD16-22E/24	YELLOW	24V	10 PCS.	60.-
	AD16-22E/24	BLUE	24V	10 PCS.	120.-
	AD16-22E/24	WHITE	24V	10 PCS.	120.-

ออดแบบ แอล.อี.ดี. 24 โวลท์ LED BUZZER 24V

	TYPE NO. รุ่น	COLOR สี	RATED VOLTAGE ขนาดโวลท์	PACKING UNIT บรรจุกล่องละ/ตัว	@PRICE/BATH ราคาตัวละ/บาท
	AD16-22SM/24	RED	24V	10 PCS.	250.-

สวิทช์กด ON-OFF 22&25mm แบบหน้าเรียบมีไฟ 220 โวลท์

	TYPE NO. รุ่น	COLOR สี	RATED VOLTAGE ขนาดโวลท์	PACKING UNIT บรรจุกล่องละ/ตัว	@PRICE/BATH ราคาตัวละ/บาท
	AS22&25N	R/G	220V-1NO/1NC	10 PCS.	240.-

สวิทช์กด ON-OFF 22&25mm แบบปุ่มแดงยื่นมีไฟ 220 โวลท์

	TYPE NO. รุ่น	COLOR สี	RATED VOLTAGE ขนาดโวลท์	PACKING UNIT บรรจุกล่องละ/ตัว	@PRICE/BATH ราคาตัวละ/บาท
	AB22&25N	R/G	220V-1NO/1NC	10 PCS.	250.-

สวิทช์กด ON-OFF 30mm แบบหน้าเรียบมีไฟ 220 โวลท์

	TYPE NO. รุ่น	COLOR สี	RATED VOLTAGE ขนาดโวลท์	PACKING UNIT บรรจุกล่องละ/ตัว	@PRICE/BATH ราคาตัวละ/บาท
	PPBB-30	R/G	220V-1NO/1NC	10 PCS.	260.-

สวิทช์กด ON-OFF 22&25mm แบบหน้าเรียบมีไฟ LED 220 โวลท์

	TYPE NO. รุ่น	COLOR สี	RATED VOLTAGE ขนาดโวลท์	PACKING UNIT บรรจุกล่องละ/ตัว	@PRICE/BATH ราคาตัวละ/บาท
	LX9-1 22&25N	R/G	220V-1NO/1NC	10 PCS.	480.-

** บริษัทฯสงวนสิทธิ์ที่จะเปลี่ยนแปลงราคาโดยไม่ต้องแจ้งให้ทราบล่วงหน้า **

สวิตช์กด, แลมป์ปัดต่อตรง รุ่น XB, แลมป์ปัดต่อตรง รุ่น SP-161, สวิตช์กด รุ่น CA-22N

DESCRIPTION 	TYPE : XB-7 EV4 PILOT LAMP Ø 22mm COLOUR : R,G,Y,B VOLTAGE : AC 220V บรรจุกล่องละ 10 ตัว ราคาตัวละ 50 บาท
DESCRIPTION 	TYPE : XB-7 EA4 PUSH BUTTON SWITCH Ø 22mm COLOUR : R,G VOLTAGE : AC 220V บรรจุกล่องละ 10 ตัว ราคาตัวละ 50 บาท
DESCRIPTION 	TYPE : XB-2 EV PILOT LAMP Ø 22mm COLOUR : R,G,Y,W,BL VOLTAGE : AC 220V บรรจุกล่องละ 10 ตัว ราคาตัวละ 50 บาท
DESCRIPTION 	TYPE : XB-2 EA PUSH BUTTON SWITCH Ø 22mm COLOUR : R,G,Y VOLTAGE : AC 220V บรรจุกล่องละ 10 ตัว ราคาตัวละ 50 บาท
DESCRIPTION 	TYPE : SP-161 PILOT LAMP Ø 16mm COLOUR : R,G,Y,BL,W VOLTAGE : AC 220V บรรจุกล่องละ 100 ตัว ราคาตัวละ 24 บาท

SPECIFICATIONS

CURRENT RATINGS : 10A 125VAC, 6A 250VAC, 2A 600VAC AND 1A 250VAC

DIELECTRIC STRENGTH : AC 2,000 VOLTS FOR DURATION OF ONE MINUTE

INSULATION RESISTANCE : OVER 100 M Ohm @ DC 500V AMBIENT TEMPERATURE-20°C~60°C

DESCRIPTION	TYPE SB-251
	(FLAT TYPE) PUSH BUTTON SWITCH 25mm COLOUR : RED, GREEN, BLACK สวิตช์กด 25 มิล บรรจุก่อกล่อง 10 ตัว ราคาตัวละ 55 บาท
DESCRIPTION	TYPE ST-251
	(KNOP SELECTOR TYPE) SELECTOR SWITCH 25mm COLOUR : BLACK สวิตช์ลูกศร 25 มิล บรรจุก่อกล่อง 10 ตัว ราคาตัวละ 75 บาท
DESCRIPTION	TYPE SP-251
	(PILOT LAMP ROUND TYPE) PILOT LAMP 25mm COLOUR : RED, GREEN, YELLOW, BLUE, WHITE ไฟลัดแลมป์ 25 มิล บรรจุก่อกล่อง 10 ตัว 220V ราคาตัวละ 75 บาท 380V ราคาตัวละ 85 บาท
DESCRIPTION	TYPE SP-252
	(PILOT LAMP ROUND TYPE) PILOT LAMP 25mm COLOUR : RED, GREEN, YELLOW, BLUE, WHITE ไฟลัดแลมป์ต่อตรง 25 มิล บรรจุก่อกล่อง 10 ตัว ราคาตัวละ 50 บาท
DESCRIPTION	TYPE PB-C
	CONTACT BOX) 1NO 1NC CONTACT BOX FOR PUSH BUTTON AND SELECTOR SWITCH คอนแทคช่วยสำหรับ สวิตช์ลูกศร และ สวิตช์กด ราคาตัวละ 45 บาท

สวิทช์กดมีไฟ และ ไฟลีดอตแลมป์ แบบ แอล.อี.ดี.ขนาด 16 มิล
สวิทช์กดมีไฟ และ ไฟลีดอตแลมป์ ชนิดหัวกลม (ROUND TYPE) Ø 16mm

	TYPE NO.	OPERATION TYPE	RATED VOLTAGE	COLOR	@PRICE/BATH
	รุ่น	แบบ	ขนาดโวลท์	สี	ราคาตัวละ/บาท
	LA16Y-11D	MOMENTARY แบบกดไม่ลีด	24VDC+10% (1A/1B)	RED GREEN AMBER	240.-
	LA16Y-11DS	ALTERNATE แบบกดลีด	24VDC+10% (1A/1B)	RED GREEN AMBER	260.-
LA16Y-XD	PILOT LIGHT ไฟลีดอตแลมป์	24VDC+10%	RED GREEN AMBER	150.-	

สวิทช์กดมีไฟ และ ไฟลีดอตแลมป์ ชนิดหัวเหลี่ยมเล็ก (SQUARE TYPE) Ø 16mm

	TYPE NO.	OPERATION TYPE	RATED VOLTAGE	COLOR	@PRICE/BATH
	รุ่น	แบบ	ขนาดโวลท์	สี	ราคาตัวละ/บาท
	LA16Z-11D	MOMENTARY แบบกดไม่ลีด	24VDC+10% (1A/1B)	RED GREEN AMBER	280.-
	LA16Z-11DS	ALTERNATE แบบกดลีด	24VDC+10% (1A/1B)	RED GREEN AMBER	300.-
LA16Z-XD	PILOT LIGHT ไฟลีดอตแลมป์	24VDC+10%	RED GREEN AMBER	150.-	

สวิทช์กดมีไฟ และ ไฟลีดอตแลมป์ ชนิดหัวเหลี่ยมใหญ่ (RECTANGULAR TYPE) Ø 16mm

	TYPE NO.	OPERATION TYPE	RATED VOLTAGE	COLOR	@PRICE/BATH
	รุ่น	แบบ	ขนาดโวลท์	สี	ราคาตัวละ/บาท
	LA16J-11D	MOMENTARY แบบกดไม่ลีด	24VDC+10% (1A/1B)	RED GREEN AMBER	300.-
	LA16J-11DS	ALTERNATE แบบกดลีด	24VDC+10% (1A/1B)	RED GREEN AMBER	320.-
LA16J-XD	PILOT LIGHT ไฟลีดอตแลมป์	24VDC+10%	RED GREEN AMBER	180.-	

สวิทช์กด ชนิดหัวเห็ด (MUSH ROOM TYPE) Ø 16mm

	TYPE NO.	OPERATION TYPE	RATED VOLTAGE	COLOR	@PRICE/BATH
	รุ่น	แบบ	ขนาดโวลท์	สี	ราคาตัวละ/บาท
	LA16Y-11M	MOMENTARY แบบกดไม่ลีด	24VDC+10% (1A/1B)	RED	280.-
LA16Y-ZS	ALTERNATE แบบกดลีด	24VDC+10% (1A/1B)	RED	340.-	

สวิตช์ลูกศร, สวิตช์กุญแจ, ออดไฟฟ้า ขนาด 16 มิล
สวิตช์ลูกศร ชนิดหัวกลม (ROUND TYPE) Ø 16mm

	TYPE NO. รุ่น	CONTACT คอนแทค	POSITION องศา	COLOR สี	@PRICE/BATH ราคาตัวละ/บาท
	LA16Y-11X/2	1A 1B แบบ 2 จังหวะ	90° 2-POSITION MAINTAINED	BLACK	360.-
	LA16Y-22X/3	1A 1B 1C แบบ 3 จังหวะ	45° 3-POSITION MAINTAINED	BLACK	360.-

สวิตช์ลูกศร ชนิดหัวเหลี่ยมเล็ก (SQUARE TYPE) Ø 16mm

	TYPE NO. รุ่น	CONTACT คอนแทค	POSITION องศา	COLOR สี	@PRICE/BATH ราคาตัวละ/บาท
	LA16Z-11X/2	1A 1B แบบ 2 จังหวะ	90° 2-POSITION MAINTAINED	BLACK	360.-
	LA16Z-22X/3	1A 1B 1C แบบ 3 จังหวะ	45° 3-POSITION MAINTAINED	BLACK	360.-

สวิตช์ลูกศร ชนิดหัวเหลี่ยมใหญ่ (RECTANGULAR TYPE) Ø 16mm

	TYPE NO. รุ่น	CONTACT คอนแทค	POSITION องศา	COLOR สี	@PRICE/BATH ราคาตัวละ/บาท
	LA16J-11X/2	1A 1B แบบ 2 จังหวะ	90° 2-POSITION MAINTAINED	BLACK	380.-
	LA16J-22X/3	1A 1B 1C แบบ 3 จังหวะ	45° 3-POSITION MAINTAINED	BLACK	380.-

สวิตช์กุญแจ ชนิดหัวเหลี่ยมใหญ่ (RECTANGULAR TYPE) Ø 16mm

	TYPE NO. รุ่น	CONTACT คอนแทค	POSITION องศา	COLOR สี	@PRICE/BATH ราคาตัวละ/บาท
	LA16J-11Y/2	1A 1B แบบ 2 จังหวะ	90° 2-POSITION MAINTAINED	BLACK	500.-

ออดไฟฟ้า ชนิดหัวกลม (BUZZER UNITS) Ø 16mm

	TYPE NO. รุ่น	OPERATING VOLTAGE	RATED SOUND PRESSURE & FREQ	SOUND DURATION	@PRICE/BATH ราคาตัวละ/บาท
	สีแดง, เหลือง, เขียว				
	LA16Y-FMQ	1A 1B 24VDC ± 10% 24mA	75dB (at 1m) (at the rate voltage) 35.5kHz ± 800Hz	CONTINOUS	400.-

นีออนแลมป์แบบ แอล.อี.ดี. ใช้สำหรับไฟลีดแลมป์

Model	Type	Voltage	Color	@price/bath	Shape Drawing	Diagram
	B9AS	6.3V	R,G,Y	20.-		
	B9AS	24V	R,G,Y	20.-		
	B9AS	220V	R,G,Y	25.-		
	B9AS	220V	W,B	25.-		

Model	Type	Voltage	Color	@price/bath	Shape Drawing	Diagram
	E-10	6.3V	R,G,Y	20.-		
	E-10	24V	R,G,Y	20.-		
	E-10	220V	R,G,Y	25.-		
	E-10	220V	W,B	25.-		

Model	Type	Voltage	Color	@price/bath	Shape Drawing	Diagram
	E-12 Flash Led Bulb	6.3V	R,G,Y	60.-		
	E-12 Flash Led Bulb	24V	R,G,Y	60.-		

Model	Type	Voltage	Color	@price/bath	Shape Drawing	Diagram
	E-12 Bulb of Diode	220V	R,G,Y	70.-		
		220V	W,B	80.-		

NEON LAMP ชนิดหลอดธรรมดา	TYPE: E (หลอดเกลียว) TYPE: B (หลอดเขี้ยว)
	TYPE: E (หลอดเกลียว) E-10/6.3V, 12V, 18V, 28V, 220V-R, 220V-G บรรจกล่องละ 100 ดวง ราคาดวงละ 14 บาท เฉพาะ 24V ราคาดวงละ 16 บาท
	TYPE: B (หลอดเขี้ยว) E-10/6.3V, 12V, 18V, 28V, 220V-R, 220V-G บรรจกล่องละ 100 ดวง ราคาดวงละ 14 บาท เฉพาะ 24V ราคาดวงละ 16 บาท
	TYPE: E (หลอดเกลียว) E-12/18V, 24V, 28V บรรจกล่องละ 100 ดวง ราคาดวงละ 17 บาท

กล่องสำหรับสวิทช์กด, แลมป์ ขนาด 22มิล และ 25มิล, เนมเพลท

	TYPE : CA-BX 1 1 ELEMENT Ø 22-ENCLOSURES WITHOUT CONTROL UNIT Ø 25-ENCLOSURES WITHOUT CONTROL UNIT	ราคาใบละ 85 บาท
	TYPE : CA-BX 2 2 ELEMENT Ø 22-ENCLOSURES WITHOUT CONTROL UNIT Ø 25-ENCLOSURES WITHOUT CONTROL UNIT	ราคาใบละ 120 บาท
	TYPE : CA-BX 3 3 ELEMENT Ø 22-ENCLOSURES WITHOUT CONTROL UNIT Ø 25-ENCLOSURES WITHOUT CONTROL UNIT	ราคาใบละ 140 บาท
	TYPE : CA-BX 4 4 ELEMENT Ø 22-ENCLOSURES WITHOUT CONTROL UNIT Ø 25-ENCLOSURES WITHOUT CONTROL UNIT	ราคาใบละ 200 บาท
	NAME PLATE Ø25mm ON,OFF,ON OFF ON,RUN,START,STOP,ON OFF,OVERLOAD,AUTO OFF MAN MAN OFF AUTO,HAND OFF AUTO,HAND AUTO,AUTO MAN,R,S,T	บรรจุกล่องละ 100 อัน ราคาอันละ 10 บาท

ปลั๊กฝัง, สวิทช์ฝังหน้าตู้, ฟิวส์หน้าปิดดำ, มินิรีเลย์, มิเตอร์เทสท์แบตเตอรี่

	(JEC) สวิทช์ฝังหน้าตู้ JS-608 SWITCH ON-OFF (10A 125/250VAC) ราคาตัวละ 30 บาท		(JEC) สวิทช์ฝังหน้าตู้ JS-604 SWITCH ON-OFF (10A 125/250VAC) ราคาตัวละ 30 บาท
	(JEC) ปลั๊กฝังหน้าตู้ TB-2 PLUGS (10A 125/250VAC) ราคาตัวละ 30 บาท		(JEC) สวิทช์ฝัง DS-412 PUSH BUTTON (10A 125/250VAC) ราคาตัวละ 30 บาท
	(JEC) ฟิวส์ฝังหน้าตู้ เหลี่ยม FUSE (10A 125/250VAC) ราคาตัวละ 30 บาท		(JEC) ฟิวส์หน้าปิดดำ FUSE ราคาตัวละ 20 บาท
	มินิรีเลย์ MINI RELAY 5 BU DC 6V,DC 12V ราคาตัวละ 34 บาท		มิเตอร์เทสท์แบตเตอรี่ (ฝังหน้าตู้) U.V. METER 49H ราคาตัวละ 80 บาท



สวิตช์กดจม

	<p>TYPE : TBSN-310</p> <ul style="list-style-type: none"> • RATING : 3P 10A, 1.5KW, 500V • MOUNTING TYPE : FLUSH MOUNTING • SCREW TERMINAL : M3.5 • METERIAL : IRON <p>บรรจุกล่องละ 10 ตัว</p> <p style="text-align: right;">ราคาตัวละ 150 บาท</p>
	<p>TYPE : TBSN-315</p> <ul style="list-style-type: none"> • RATING : 3P 15A, 2.2KW, 500V • MOUNTING TYPE : FLUSH MOUNTING • SCREW TERMINAL : M4 • METERIAL : IRON <p>บรรจุกล่องละ 10 ตัว</p> <p style="text-align: right;">ราคาตัวละ 200 บาท</p>
	<p>TYPE : TBSN-330</p> <ul style="list-style-type: none"> • RATING : 3P 30A, 3.7KW, 500V • MOUNTING TYPE : FLUSH MOUNTING • SCREW TERMINAL : M5 • METERIAL : IRON <p>บรรจุกล่องละ 10 ตัว</p> <p style="text-align: right;">ราคาตัวละ 250 บาท</p>
	<p>TYPE : TBSY-315 รุ่นฝัง(สำหรับติดผนัง)</p> <ul style="list-style-type: none"> • RATING : 3P 15A, 2.2KW, 500V • MOUNTING TYPE : FLUSH MOUNTING FOR WALL • SCREW TERMINAL : M3.5 • METERIAL : IRON <p>บรรจุกล่องละ 10 ตัว</p> <p style="text-align: right;">ราคาตัวละ 160 บาท</p>
	<p>TYPE : TBSS-315 รุ่นฝัง(สำหรับฝังหน้าตู้)</p> <ul style="list-style-type: none"> • RATING : 3P 15A, 2.2KW, 500V • MOUNTING TYPE : FLUSH MOUNTING FOR PANEL • SCREW TERMINAL : M3.5 • METERIAL : IRON <p>บรรจุกล่องละ 10 ตัว</p> <p style="text-align: right;">ราคาตัวละ 160 บาท</p>

สวิตช์กดใช้สำหรับแมกเนติก

	TYPE : BSH-222
	<ul style="list-style-type: none"> RATING : 1A, 3KW, 500V บรรจุกล่องละ 10 ตัว
	ราคาตัวละ 150 บาท
	TYPE : BSH-223
	<ul style="list-style-type: none"> RATING : 1A, 3KW, 500V บรรจุกล่องละ 10 ตัว
	ราคาตัวละ 280 บาท

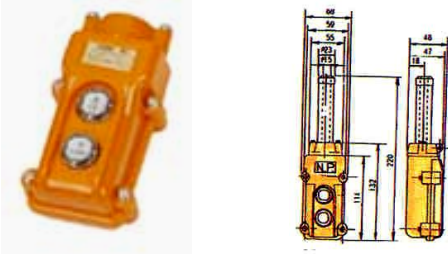
สวิตช์รอกไฟฟ้ากันน้ำ รุ่น COB (ใช้กับแมกเนติก)

	รุ่น COB-61
	ชนิด 2 ปุ่มผ่านแมกเนติก RATED: 250V 5A, 500V 2A WITH A MAGNETIC SWITCH
	ราคาตัวละ 230 บาท
	รุ่น COB-62
	ชนิด 4 ปุ่มผ่านแมกเนติก RATED: 250V 5A, 500V 2A WITH A MAGNETIC SWITCH
	ราคาตัวละ 370 บาท
	รุ่น COB-63
	ชนิด 6 ปุ่มผ่านแมกเนติก RATED: 250V 5A, 500V 2A WITH A MAGNETIC SWITCH
	ราคาตัวละ 540 บาท

9

Fuse & fuse base

ฟิวส์ไบเมทัล, ฐานฟิวส์, ด้ามดึงฟิวส์, ฟิวส์สวิตช์, ลูกฟิวส์, ฟิวส์ลิงค์, ไม้ชักฟิวส์



ยี่ห้อ	ประเภทสินค้า	หน้า
 SHI-MOLN	FUSE BASE ฐานฟิวส์แบกกาไลท์ รุ่น E-16	99
 OEZ	D-FUSE & CYLINDRICAL FUSE ลูกฟิวส์ รุ่น E-16, E-18 ฟิวส์กระบอก รุ่น RT-10, RT-14, RT-22	99
 OEZ	HRC FUSE LINK & FUSE BASE ฐานฟิวส์ ฟิวส์ไบเมทัล รุ่น NT และ ด้ามดึงฟิวส์	100
 T&B	FUSE SWITCHES ฟิวส์สวิตช์ รุ่น E-31 และ รุ่น RT-18, RT-28, RT-38	101
 T&B	FUSE BASE ฐานฟิวส์สำหรับใส่ฟิวส์หลอดแก้ว และ ฟิวส์กระบอกรุ่น RT-14, RT-22	102
 T&B	LOAD-BREAK SWITCH FUSE ฟิวส์สวิตช์สำหรับใส่ลูกฟิวส์ รุ่น E-18	102

ฐานฟิวส์แบกกาไลท์ รุ่น E-16

รุ่น E-16	
	<ul style="list-style-type: none"> • ฐานฟิวส์แบกกาไลท์ รุ่น E-16 • แรงดันสูงสุด : 600 VAC • กระแสสูงสุด : 30 • บรรจุกล่องละ 20 ตัว <p style="text-align: right;">ราคาตัวละ 50 บาท</p>

D-FUSE & CYLINDRICAL FUSE

ลูกฟิวส์ รุ่น E-16 และ ฟิวส์กระบอก รุ่น RT-10, RT-14, RT-22

ลูกฟิวส์ รุ่น E-16	
	<ul style="list-style-type: none"> • ใช้กับฐานฟิวส์แบกกาไลท์ รุ่น E-16 • RATED A : 2A,4A,6A,10A,16A,20A,25A • บรรจุกล่องละ 100 ลูก (25ลูก x 4กล่อง) <p style="text-align: right;">ราคาลูกละ 6 บาท</p>

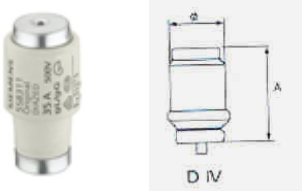
ลูกฟิวส์ รุ่น E-18	
 <p style="text-align: center;">A=57 Ø=33</p>	<p>ใช้กับฟิวส์สวิตช์ รุ่น 32A-1P&N</p> <p>ขนาดแอมป์ 20A,25A,32A,40A,50A,63A</p> <p>บรรจุกล่องละ 20 ลูก</p> <p style="text-align: right;">ราคาลูกละ 15 บาท</p>

ฟิวส์กระบอก รุ่น RT-10	
	<ul style="list-style-type: none"> • ใช้กับฟิวส์สวิตช์ รุ่น RT-38 และ E-31 / 1pole, 2pole, 3pole • ขนาด 10 x 38 mm • RATED A : 2A,4A,6A,10A,16A,20A,25A,32A • บรรจุกล่องละ 100 ลูก (10ลูก x 10กล่อง) <p style="text-align: right;">ราคาลูกละ 18 บาท</p>

ฟิวส์กระบอก รุ่น RT-14	
	<ul style="list-style-type: none"> • ขนาด 14 x 51 mm • บรรจุกล่องละ 10 ลูก • RATED A : 2A,4A,6A,10A,16A,20A,25A,32A ราคาลูกละ 30 บาท • RATED A : 40A,50A,63A ราคาลูกละ 40 บาท

ฟิวส์กระบอก รุ่น RT-22	
	<ul style="list-style-type: none"> • ขนาด 22 x 58 mm • บรรจุกล่องละ 10 ลูก • RATED A : 2A,4A,6A,10A,16A,20A,25A,32A ราคาลูกละ 50 บาท • RATED A : 40A,50A,63A ราคาลูกละ 60 บาท

ฐานฟิวส์ และ ฟิวส์ใบมีด รุ่น NT

STANDARD :

- IEC 269-1,2,2-1
- CSN 354701-1,2,2-1
- DIN 43620

RATED VOLTAGE : 500V BREAKING
CAPACITY : 120KA
RATING CURRENT : 16 TO 630A

ฟิวส์ใบมีด รุ่น NT-00C(SIZE 00)

	รุ่น	ขนาดแอมป์	บรรจุกล่องละ	ราคาตัวละ/บาท
	NT-00C	16A,20A,25A,32A,40A	5 PCS.	90.-
		50A,63A,80A,100A		90.-
	125A,160A		110.-	

ฟิวส์ใบมีด รุ่น NT-1(SIZE 1)

	รุ่น	ขนาดแอมป์	บรรจุกล่องละ	ราคาตัวละ/บาท
	NT-1	50A,63A,80A,100A	3 PCS.	160.-
		125A,160A,200A,250A		160.-

ฟิวส์ใบมีด รุ่น NT-2(SIZE 2)

	รุ่น	ขนาดแอมป์	บรรจุกล่องละ	ราคาตัวละ/บาท
	NT-2	200A,250A,315A,400A	2 PCS.	210.-

ฟิวส์ใบมีด รุ่น NT-3(SIZE 3)

	รุ่น	ขนาดแอมป์	บรรจุกล่องละ	ราคาตัวละ/บาท
	NT-3	400A,500A,630A	2 PCS.	420.-

ฐานฟิวส์ใบมีด รุ่น HRC-FUSE BASE#00(SIZE- 00)

	รุ่น	จำนวนโพล	ขนาดแอมป์	ราคาตัวละ/บาท
	HRC-FUSE BASE#00/1POLE	1POLE	160A	100.-
	HRC-FUSE BASE#00/3POLE	3POLE	160A	300.-

ฐานฟิวส์ใบมีด รุ่น HRC-FUSE BASE#1(SIZE- 1)

	รุ่น	จำนวนโพล	ขนาดแอมป์	ราคาตัวละ/บาท
	HRC-FUSE BASE#1/1POLE	1POLE	250A	250.-
	HRC-FUSE BASE#1/3POLE	3POLE	250A	1,000.-

ฐานฟิวส์ใบมีด รุ่น HRC-FUSE BASE#2(SIZE- 2)

	รุ่น	จำนวนโพล	ขนาดแอมป์	ราคาตัวละ/บาท
	HRC-FUSE BASE#2/1POLE	1POLE	400A	400.-
	HRC-FUSE BASE#2/3POLE	3POLE	400A	1,400.-

ฐานฟิวส์ใบมีด รุ่น HRC-FUSE BASE#3(SIZE- 3)

	รุ่น	จำนวนโพล	ขนาดแอมป์	ราคาตัวละ/บาท
	HRC-FUSE BASE#3/1POLE	1POLE	630A	600.-
	HRC-FUSE BASE#3/3POLE	3POLE	630A	1,800.-

ด้ามดึงฟิวส์

	ด้ามดึงฟิวส์ใช้สำหรับใบมีด			
	#00	#1	#2	#3
ราคาตัวละ 200 บาท				

ฟิวส์สวิตช์ รุ่น E-31 และรุ่น RT-18, RT-28, RT-38

การประยุกต์ใช้งาน (Application)

สวิตช์ฟิวส์ ใช้สำหรับป้องกันส่วนของวงจรภายในที่อยู่อาศัยและอุตสาหกรรม สามารถป้องกันกระแสเกิน กระแสลัดวงจร ตลอดจนการเสี่ยงต่ออันตรายต่าง ๆ ที่อาจเกิดขึ้นได้ ซึ่งสอดคล้องตามมาตรฐาน NFE 61910 ใช้ในตู้จ่ายไฟฟ้าตั้งแต่ 3 ถึง 36 กิโลวัตต์(KW)

การใช้งานเหมาะสำหรับที่อยู่อาศัย และอื่น ๆ เช่น บ้านขนาดเล็ก ธุรกิจการเกษตร ศูนย์การค้า โรงแรม ภัตตาคาร โรงงาน เป็นต้น

CHARACTERISTICS

In accordance with standard NFC 63210

Operating voltage : 230/400 V (max. 440V)

Rated currents : from 2 to 32A

Fuse links with or without striker pin

- domestics : from 2 to 32A NFC 61201
- industrials : from 0.5 to 20A gl and aM NFC 63210

Connection : cage terminals 10 mm

Protection degree : IP 20

	<p>รุ่น E-31 1POLE</p> <p>ใช้สำหรับลูกฟิวส์ RT-10</p> <p>ขนาด 2A,4A,6A,10A,16A,20A,25A,32A</p> <p>บรรจุกล่องละ 12 ตัว</p> <p>ราคาตัวละ 150 บาท</p>		<p>รุ่น RT-18 1POLE (มีไฟโซลาร์)</p> <p>ใช้สำหรับลูกฟิวส์ RT-10</p> <p>ขนาด 2A,4A,6A,10A,16A,20A,25A,32A</p> <p>บรรจุกล่องละ 12 ตัว</p> <p>ราคาตัวละ 150 บาท</p>
	<p>รุ่น E-31 2POLE</p> <p>ใช้สำหรับลูกฟิวส์ RT-10</p> <p>ขนาด 2A,4A,6A,10A,16A,20A,25A,32A</p> <p>บรรจุกล่องละ 6 ตัว</p> <p>ราคาตัวละ 300 บาท</p>		<p>รุ่น RT-28 2POLE (มีไฟโซลาร์)</p> <p>ใช้สำหรับลูกฟิวส์ RT-10</p> <p>ขนาด 2A,4A,6A,10A,16A,20A,25A,32A</p> <p>บรรจุกล่องละ 6 ตัว</p> <p>ราคาตัวละ 300 บาท</p>
	<p>รุ่น E-31 3POLE</p> <p>ใช้สำหรับลูกฟิวส์ RT-10</p> <p>ขนาด 2A,4A,6A,10A,16A,20A,25A,32A</p> <p>บรรจุกล่องละ 4 ตัว</p> <p>ราคาตัวละ 500 บาท</p>		<p>รุ่น RT-38 3POLE (มีไฟโซลาร์)</p> <p>ใช้สำหรับลูกฟิวส์ RT-10</p> <p>ขนาด 2A,4A,6A,10A,16A,20A,25A,32A</p> <p>บรรจุกล่องละ 4 ตัว</p> <p>ราคาตัวละ 500 บาท</p>

ฐานฟิวส์สำหรับใส่ฟิวส์หลอดแก้ว และ ฟิวส์กระบอกรุ่น RT-14, RT-22

	<p>รุ่น 101 1P 10A ใช้สำหรับฟิวส์หลอดแก้ว</p>	<p>ราคาตัวละ 29 บาท</p>
	<p>รุ่น 101-N 1P 10A รุ่นมีฝาครอบพร้อมไฟในตัว + ฟิวส์ ใช้สำหรับฟิวส์หลอดแก้ว</p>	<p>ราคาตัวละ 45 บาท</p>
	<p>รุ่น 301 1P 30A ใช้สำหรับฟิวส์กระบอกรุ่น RT-14x51mm</p>	<p>ราคาตัวละ 85 บาท</p>
	<p>รุ่น SF-833 3P 30A ใช้สำหรับฟิวส์กระบอกรุ่น RT-14x51mm</p>	<p>ราคาตัวละ 240 บาท</p>
	<p>รุ่น SF-851 1P 50A ใช้สำหรับฟิวส์กระบอกรุ่น RT-22x58mm</p>	<p>ราคาตัวละ 200 บาท</p>

ฟิวส์สวิตช์สำหรับใส่ลูกฟิวส์ รุ่น E-18

	<p>ฟิวส์สวิตช์ รุ่น 32A-1P&N</p>
	<p>RATE VOLTAGE: 415/240V ใช้กับลูกฟิวส์ตั้งแต่แอมป์ต่ำสุดถึง32A ประกอบเข้ากับตู้โหลดเซ็นเตอร์ ทนกระแสลัดวงจรได้ 50kA บรรจุกล่องละ 5 ตัว</p> <p>ราคาตัวละ 280 บาท</p>

<p>OEZ D-FUSE</p>	<p>TYPE: E-18</p>
<p>A=57 Ø=33</p>	<p>ลูกฟิวส์ รุ่น E-18 ใช้กับฟิวส์สวิตช์ รุ่น 32A-1P&N ขนาดแอมป์ 20A,25A,32A,40A,50A,63A บรรจุกล่องละ 20 ลูก</p> <p>ราคาลูกละ 15 บาท</p>

10

Relay, Socket & timer เพาเวอร์รีเลย์, ซ็อกเก็ต, เฟสโปรเทคเตอร์ และ ไทม์เมอร์



ยี่ห้อ	ประเภทสินค้า	หน้า
	POWER RELAY เพาเวอร์รีเลย์	103
	SOCKET RELAY ซาร์รีเลย์	103
	POWER RELAYS เพาเวอร์รีเลย์	104
	TIME DELAY RELAY ไทม์เมอร์รีเลย์ รุ่น ST3P A	105
	TIME DELAY RELAY ไทม์เมอร์รีเลย์ รุ่น ST3P A	105
	ELECTRONIC TIME RELAYS, PROTECTIVE RELAY, POWER FACTOR REGULATOR ไทม์เมอร์รีเลย์แบบอิเล็กทรอนิกส์, รีเลย์ป้องกันไฟตก, เพาเวอร์แฟคเตอร์	106-107
	FLOATLESS RELAY สวิทช์แทงค์น้ำ รุ่น FRC-1	108
	FLOATLESS RELAY สวิทช์แทงค์น้ำ รุ่น FRC-12	109
	FLOATLESS LEVEL CONTROLLER สวิทช์ควบคุมระดับน้ำอัตโนมัติ รุ่น FRC-1/EH-3	110
	AUTO LIGHTER สวิทช์แสงแดด	111
	PM-011 SINGLE PHASE UNDER & OVER VOLTAGE เฟส รุ่น PM-011	112
	PM-019 UNDER&OVER VOLTAGE AND PHASE BREAKING RELAY เฟส รุ่น PM-019	113
	24 HOURS AUTOMATIC TIME SWITCH นาฬิกาตั้งเวลา 24 ชั่วโมง รุ่น TB-179, TB-35	114
	PHASE PROTECTION (VOLTAGE MONITOR) เฟส รุ่น PV-1	114
	SLEEK 22.5mm DIN RAIL TIMER SERIES 'ET225' ไทม์เมอร์แบบยึดราง รุ่น ET225	115
	TOTAL COUNTER WITH RESET, HOUR METER, MINI LED DYNAMO FLASH LIGHT เคาน์เตอร์นับจำนวน 6 หลัก, เคาน์เตอร์บันทึกเวลา, ไฟฉายระบบไดนาโม หลอด LED	116
	ELECTROMAGNETIC COUNTER JAPAN เคาน์เตอร์นับจำนวน	117
	Time Switches Model : MIL72 ไทม์เมอร์ รุ่น MIL72	118
	Pilot Lights Incandescent Lamp / Push Buttons/ Mushroom PB ไฟหลอดแลมปี / สวิทช์กด / สวิทช์หัวเห็ด	119

เพาเวอร์รีเลย์ และ ซารีเลย์

	<p>รุ่น MK-2P DPDT(8ขา)</p> <p>RATING : 10A AC50/60HZ AC : 6,12,24,48,110,220 VAC DC : 6,12,24,48,110, VDC</p> <p>บรรจุกล่องละ 20 ตัว</p> <p>ราคาตัวละ 125 บาท</p>		<p>SOCKET RELAY ซารีเลย์</p> <p>รุ่น PF-083,PF-085A</p> <p>ใช้สำหรับรีเลย์รุ่น MK-2P</p> <p>บรรจุกล่องละ 10 ตัว</p> <p>ราคาตัวละ 45 บาท</p>
	<p>รุ่น MK-3P 3PDT(11ขา)</p> <p>RATING : 10A AC50/60HZ AC : 6,12,24,48,110,220 VAC DC : 6,12,24,48,110, VDC</p> <p>บรรจุกล่องละ 20 ตัว</p> <p>ราคาตัวละ 160 บาท</p>		<p>SOCKET RELAY ซารีเลย์</p> <p>รุ่น PF-113A-E</p> <p>ใช้สำหรับรีเลย์รุ่น MK-3P</p> <p>บรรจุกล่องละ 10 ตัว</p> <p>ราคาตัวละ 55 บาท</p>
	<p>รุ่น MY-2 (DPDT)</p> <p>RATING : 3A/5A AC50/60HZ AC : 6,12,24,48,110,220 VAC DC : 6,12,24,48,110, VDC</p> <p>บรรจุกล่องละ 50 ตัว</p> <p>ราคาตัวละ 90 บาท</p>		<p>SOCKET RELAY ซารีเลย์</p> <p>รุ่น PYF-08A-E</p> <p>ใช้สำหรับรีเลย์รุ่น MY-2</p> <p>บรรจุกล่องละ 20 ตัว</p> <p>ราคาตัวละ 55 บาท</p>
	<p>รุ่น MY-4 (4PDT)</p> <p>RATING : 3A/5A AC50/60HZ AC : 6,12,24,48,110,220 VAC DC : 6,12,24,48,110, VDC</p> <p>บรรจุกล่องละ 50 ตัว</p> <p>ราคาตัวละ 120 บาท</p>		<p>SOCKET RELAY ซารีเลย์</p> <p>รุ่น PYF-14A-E</p> <p>ใช้สำหรับรีเลย์รุ่น MY-4</p> <p>บรรจุกล่องละ 20 ตัว</p> <p>ราคาตัวละ 60 บาท</p>
	<p>รุ่น LY-2 (DPDT)</p> <p>RATING : 10A/15A AC50/60HZ AC : 6,12,24,48,110,220 VAC DC : 6,12,24,48,110, VDC</p> <p>บรรจุกล่องละ 50 ตัว</p> <p>ราคาตัวละ 120 บาท</p>		<p>SOCKET RELAY ซารีเลย์</p> <p>รุ่น PTF-08A-E</p> <p>ใช้สำหรับรีเลย์รุ่น LY-2</p> <p>บรรจุกล่องละ 20 ตัว</p> <p>ราคาตัวละ 55 บาท</p>
	<p>รุ่น LY-4 (4PDT)</p> <p>RATING : 10A/15A AC50/60HZ AC : 6,12,24,48,110,220 VAC DC : 6,12,24,48,110, VDC</p> <p>บรรจุกล่องละ 50 ตัว</p> <p>ราคาตัวละ 200 บาท</p>		<p>SOCKET RELAY ซารีเลย์</p> <p>รุ่น PTF-114A</p> <p>ใช้สำหรับรีเลย์รุ่น LY-4</p> <p>บรรจุกล่องละ 20 ตัว</p> <p>ราคาตัวละ 120 บาท</p>

** บริษัทฯสงวนสิทธิ์ที่จะเปลี่ยนแปลงราคาโดยไม่ต้องแจ้งให้ทราบล่วงหน้า **

เฟาเวอรรีเรย์

DESCRIPTION	CAT.NO. : 700-HA32 A2	DESCRIPTION	CAT.NO. : 700-HA33 A2
	DPDT 2 POLE CONTACT RATING : 10A COIL VOLTAGE : 240 VAC ราคาตัวละ 300 บาท		3PDT 3 POLE CONTACT RATING : 10A COIL VOLTAGE : 240 VAC ราคาตัวละ 370 บาท
DESCRIPTION	CAT.NO. : 700-HK36 Z24	DESCRIPTION	CAT.NO. : 700-HK36 A2
	SPDT 1 POLE CONTACT RATING : 10A COIL VOLTAGE : 24 VDC ราคาตัวละ 240 บาท		SPDT 1 POLE CONTACT RATING : 10A COIL VOLTAGE : 240 VAC ราคาตัวละ 240 บาท
DESCRIPTION	CAT.NO. : 700-HF32 Z24	DESCRIPTION	CAT.NO. : 700-HF32 A2
	DPDT 2 POLE CONTACT RATING : 10A COIL VOLTAGE : 24 VDC ราคาตัวละ 290 บาท		DPDT 2 POLE CONTACT RATING : 10A COIL VOLTAGE : 240 VAC ราคาตัวละ 290 บาท
DESCRIPTION	CAT.NO. : 700-HF33 A2	DESCRIPTION	CAT.NO. : 700-HF34 A2
	3PDT 3 POLE CONTACT RATING : 10A COIL VOLTAGE : 240 VAC ราคาตัวละ 430 บาท		4PDT 4 POLE CONTACT RATING : 10A COIL VOLTAGE : 240 VAC ราคาตัวละ 500 บาท
DESCRIPTION	CAT.NO. : 700-HC24 A2		
	4PDT 4 POLE CONTACT RATING : 5A COIL VOLTAGE : 240 VAC ราคาตัวละ 190 บาท		

** บริษัทฯสงวนสิทธิ์ที่จะเปลี่ยนแปลงราคาโดยไม่ต้องแจ้งให้ทราบล่วงหน้า **

TIME DELAY RELAY

ไทม์เมอร์รีเลย์ รุ่น ST3P A

ST3P-A MULTI-RANGE,4SCALE,TYPE,ON-DELAY,2PDT TIME CONTACT

รุ่นตั้ง ST3P-A ได้ 4 สเกล มีคอนแทคหน่วงเวลา 2 ชุด

	รุ่น ST3P A-A	ช่วงเวลาที่ตั้ง		ราคาตัวละ 700 บาท
		0.05-0.5 SEC.	0.5-5 SEC.	
		0.3-30 SEC.	0.3-3 MIN.	
	รุ่น ST3P A-B	ช่วงเวลาที่ตั้ง		
		0.1-1 SEC.	1-10 SEC.	
		6-60 SEC.	0.6-6 MIN.	
	รุ่น ST3P A-C	ช่วงเวลาที่ตั้ง		
		0.5-5 SEC.	5-50 SEC.	
		0.5-5 MIN.	3-30 MIN.	
	รุ่น ST3P A-D	ช่วงเวลาที่ตั้ง		
		1-10 SEC.	10-100 SEC.	
		1-100 MIN.	6-60 MIN.	
	รุ่น ST3P A-E	ช่วงเวลาที่ตั้ง		
		6-60 SEC.	1-10 MIN.	
6-60 MIN.		0.6-6 HR.		
รุ่น ST3P A-F	ช่วงเวลาที่ตั้ง			
	0.2-2 MIN.	2-20 MIN.		
	0.2-2 HR.	1.2-12 HR.		
รุ่น ST3P A-G	ช่วงเวลาที่ตั้ง			
	0.4-4 MIN.	4-40 MIN.		
	0.4-4 HR.	2.4-24 HR.		

TIME DELAY RELAY

ไทม์เมอร์รีเลย์ รุ่น ST3P A

	รุ่น ST3P A-A	ช่วงเวลาที่ตั้ง		ราคาตัวละ 400 บาท
		0.05-0.5 SEC.	0.5-5 SEC.	
		0.3-30 SEC.	0.3-3 MIN.	
	รุ่น ST3P A-B	ช่วงเวลาที่ตั้ง		
		0.1-1 SEC.	1-10 SEC.	
		6-60 SEC.	0.6-6 MIN.	
	รุ่น ST3P A-C	ช่วงเวลาที่ตั้ง		
		0.5-5 SEC.	5-50 SEC.	
		0.5-5 MIN.	3-30 MIN.	
	รุ่น ST3P A-D	ช่วงเวลาที่ตั้ง		
		1-10 SEC.	10-100 SEC.	
		1-100 MIN.	6-60 MIN.	
	รุ่น ST3P A-E	ช่วงเวลาที่ตั้ง		
		6-60 SEC.	1-10 MIN.	
6-60 MIN.		0.6-6 HR.		
รุ่น ST3P A-F	ช่วงเวลาที่ตั้ง			
	0.2-2 MIN.	2-20 MIN.		
	0.2-2 HR.	1.2-12 HR.		
รุ่น ST3P A-G	ช่วงเวลาที่ตั้ง			
	0.4-4 MIN.	4-40 MIN.		
	0.4-4 HR.	2.4-24 HR.		

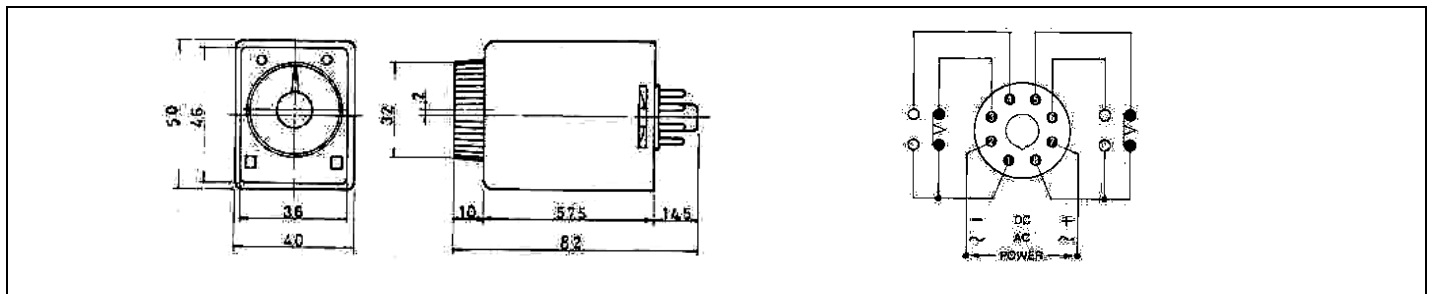

** บริษัทฯสงวนสิทธิ์ที่จะเปลี่ยนแปลงราคาโดยไม่ต้องแจ้งให้ทราบล่วงหน้า **

TYPE : 31 AT1P 220V



31 AT1P...

Electronic time relay-ON delay Multi-scale

ไทม์เมอร์แบบอิเล็กทรอนิกส์ ใช้ตั้งเวลา, ใช้กับแรงดันได้ทั้ง 24VAC/DC และ 220-240VAC ขนาดกระทัดรัดกว้าง 22.5มิล ยึดบนรางมีช่วงตั้งเวลาเดี่ยวแบบโปรแกรมได้ 4 ช่วง

Time setting range

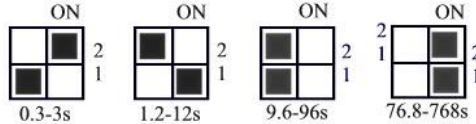

- Electronic time relay-ON delay Multi-scale
- dual voltage 24VAC,DC/220-240VAC
- LED indicate supply on and relay state
- Modular housing 22.5mm,snap on DIN EN50022 rail
- Output Contact 1NO. 1NC lth=8A

ราคาตัวละ 1,600 บาท

TYPE : 31 ATD



31 ATD...

Electronic time relay-Off delay Multi-scale

ไทม์เมอร์แบบอิเล็กทรอนิกส์ ใช้ตั้งเวลา, ใช้กับแรงดัน 220-240VAC 50HZ คอนแทคจะทำงานเมื่อจ่ายไฟเข้าไทม์เมอร์ และจะเริ่มหน่วงเวลาหลังจากไฟที่จ่ายให้ไทม์เมอร์ถูกปลดออก ตามเวลาที่ตั้งไว้แล้วหน้าคอนแทคจะสวิทช์กลับมาที่เดิม ขนาดกระทัดรัดกว้าง 22.5มิล ยึดบนรางมีช่วงตั้งเวลาเดี่ยวแบบโปรแกรมได้ 4 ช่วง

Time setting range DIP-SWITCHES 1-2

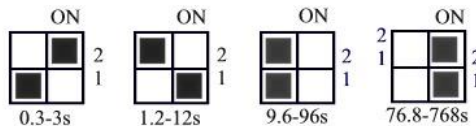

- Electronic time relay-Off delay Multi-scale
- Supply voltage 220-240VAC
- LED indicate supply on
- Modular housing 22.5mm,snap on DIN EN50022 rail
- Output Contact 1NO. 1NC lth=8A

ราคาตัวละ 2,200 บาท

TYPE : 31 BTM



Programmable Time Relay-Multi scale - Multi function

- ไทม์เมอร์แบบอิเล็กทรอนิกส์ ใช้ตั้งเวลา, ใช้กับแรงดัน 110-127VAC/50HZ 220-240VAC และ 24VAC/DC ในตัวเดียวกัน

- ทำงานได้หลายแบบในตัว สามารถตั้งโปรแกรมให้คอนแทคของรีเลย์ทำงานแบบหน่วงเวลาทั้งสองคอนแทค หรือจะให้คอนแทคแรกทำงานเลยเมื่อจ่ายไฟเข้าแล้ว อีกคอนแทคหน่วงเวลาสามารถตั้งให้ทำงานแบบกะพริบก็ได้

- สามารถรับคำสั่งเริ่มทำงานและหยุดทำงานได้โดยต่อคอนแทคจากภายนอกคร่อมขา R1 และ R2

- มีคอนแทค 2 ชุด ทนกระแสได้ 8A

- Electronic programmable time relay, Multi-scale & Functions.
- Voltage 220-240V, 110-117VAC & 24AC/DC
- End scale and function setting by dip-switch
 1. ON = 1 contact inst + 1 contact delayed
 2. ON = 2 contacts delayed
 3. ON = relay energization
 4. ON = pulsing

- LED indicate supply in and relay state
- Time reset possible by an external contact (R1-R2)
- Modular housing 45mm,snap on DIN EN50022 rail
- Output Contact 2NO. 2NC lth=8A

ราคาตัวละ 1,800 บาท

** บริษัทฯสงวนสิทธิ์ที่จะเปลี่ยนแปลงราคาโดยไม่ต้องแจ้งให้ทราบล่วงหน้า **

TYPE : 31 RVT 380



RVT-Three-phase minimum and maximum voltage relay. With delayed tripping and sequence control
 รีเลย์ป้องกันไฟตก ไฟเกิน สามารถตั้งระบบแรงดันได้ ป้องกันการสลับเฟสของแรงดันตั้งเวลาหน่วง
 การทำงานได้ 0.2-20 วินาที ใช้กับระบบไฟ 3 เฟส 380V 50HZ. การติดตั้ง ติดผนังหน้าตู้
 ระดับแรงดันไฟเกินสามารถปรับได้ตั้งแต่ 81-475 โวลท์ (90-125% Ue)
 ระดับแรงดันไฟตกตั้งปรับได้ตั้งแต่ 266-380 โวลท์ (70-100% Ue)

Standard,
 IEC 255, CEI 41-1
 IEC 664-1
 IEC 947-1, IEC 947-5-1

Minimum and maximum voltage monitoring
 Phase sequence control for three-phase networks.
 Self-power.

Flush mounting insulated housing.

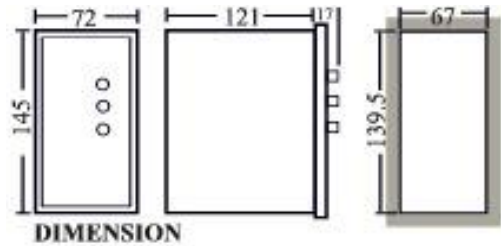
Adjustments :
 "Max" maximum voltage threshold 90-125% Ue
 "Min" minimum voltage threshold 70-100% Ue
 "Delay" trip delay 0.2-20 Sec.



ราคาตัวละ 9,800 บาท



- ใช้กับไฟ 110-220-380V/50HZ± 15%
- ใช้ได้กับ C.T./5 ทุกขนาด
- มีสวิตช์สำหรับเลือกเป็นแบบ Auto หรือ Manual ได้
- กินกำลังไฟต่ำเพียง 10VA.
- คอนแทกภายในทนกระแสได้ 5A (250V. AC1)
- อายุการใช้งานของคอนแทก ทนและยาวนาน
- อุณหภูมิขณะใช้งาน -10° C ถึง +60° C

CAPACITOR RATIO

- 1:1:1
- 1:2:2
- 1:2:4

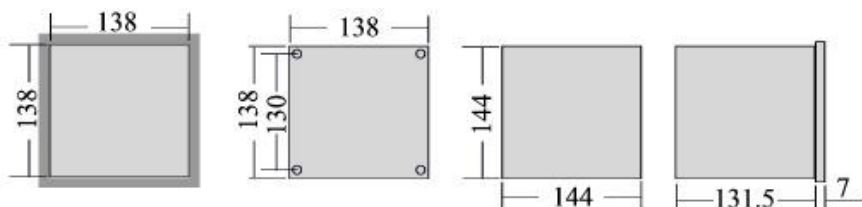

TYPE NO.	STEP OUTPUT	UNIT PRICE
DR-5	5 STEP	14,000.-
DR-14	14 STEP	19,000.-

** บริษัทฯสงวนสิทธิ์ที่จะเปลี่ยนแปลงราคาโดยไม่ต้องแจ้งให้ทราบล่วงหน้า **

สวิตช์แทงค์น้ำ รุ่น FRC-1

● คุณสมบัติ

สวิตช์ควบคุมระดับน้ำอัตโนมัติ ไม่ต้องใช้ลูกลอยเพียงแต่ใช้ก้านอิเล็กทรอนิกส์แทนเลสจุ่มลงในน้ำ เครื่องทำงานด้วยระบบอิเล็กทรอนิกส์ ติดตั้งง่าย ปลอดภัยจากไฟฟ้ารั่ว และ ไฟดูด

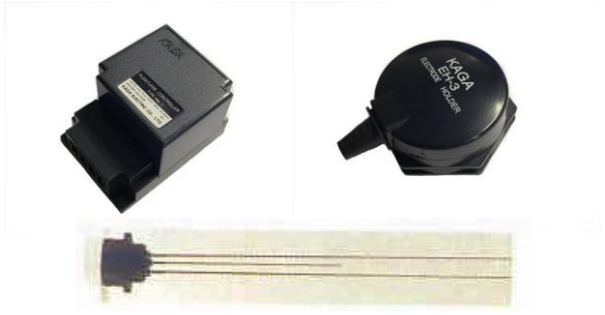
 <p>FRC-1 + EH-3 + E-1 ราคาชุดละ 1,200 บาท</p>	<p>Rated voltage.....AC220~240/380-415V,50/60HZ Power source voltage.....=10% OF RETED VOLTAGE Ambient temperature.....10 - + 55 IC Ambient humidity.....45-85% RH Working resistance.....600K or less Electrode circuit voltage.....AC9V Indication.....GREEN,RED,TWO COLOUR LED Output circuit.....AC250V 2A Insulation resistance.....100M or MORE Withstand voltage.....AC1500V 1min. Max. cable length.....700m(0.75mm.600V 3E cab type Cable Power consumption.....3V</p>
---	--

	<p>TYPE NO. FRC-1</p> <p>รุ่น : FRC-1 รีเลย์ควบคุมแทงค์น้ำ รุ่น FRC-1</p>	<p>@ PRICE</p> <p>ราคาตัวละ 1,000 บาท</p>
--	--	--

	<p>TYPE NO. EH-3</p> <p>รุ่น : EH-3 หัวอิเล็กทรอนิกส์แทงค์น้ำ รุ่น EH-3 สำหรับยึดก้านสแตนเลส</p>	<p>@ PRICE</p> <p>ราคาตัวละ 300 บาท</p>
---	---	--

	<p>TYPE NO.E-1</p> <p>รุ่น : E-1 ก้านสแตนเลสรุ่น E-1 ยาว 1 เมตร ใช้กับหัวอิเล็กทรอนิกส์แทงค์น้ำ รุ่น EH-3</p>	<p>@ PRICE</p> <p>ราคาเส้นละ 120 บาท</p>
---	--	---

	<p>ข้อต่อสวิตช์แทงค์น้ำ ใช้ร่วมกับหัวอิเล็กทรอนิกส์แทงค์น้ำและก้านสแตนเลส</p>	<p>ราคาตัวละ 15 บาท</p>
---	---	-------------------------

สวิตช์แทงค์น้ำ รุ่น FRC-12

● คุณสมบัติ

สวิตช์ควบคุมระดับน้ำอัตโนมัติ ไม่ต้องใช้ลูกกลอยเพียงแต่ใช้ก้านอิเล็กทรอนิกส์แทนเลสจุ่มลงในน้ำ เครื่องทำงานด้วยระบบอิเล็กทรอนิกส์ ติดตั้งง่าย ปลอดภัยจากไฟฟ้ารั่ว และ ไฟดูด



Rated voltage.....AC220~240/380-415V,50/60HZ
 Power source voltage.....=10% OF RETED VOLTAGE
 Ambient temperature.....10 - + 55 IC
 Ambient humidity.....45-85% RH
 Working resistance.....600K or less
 Electrode circuit voltage.....AC9V
 Indication.....GREEN,RED,TWO COLOUR LED
 Output circuit.....AC250V 2A
 Insulation resistance.....100M or MORE
 Withstand voltage.....AC1500V 1min.
 Max. cable length.....700m(0.75mm.600V 3E cab type Cable
 Power consumption.....3V

FRC-12 + EH-3 + E-1 ราคาชุดละ 1,200 บาท

	TYPE NO. FRC-12	@ PRICE
	รุ่น : FRC-12 & SOCKET รีเลย์ควบคุมแทงค์น้ำ รุ่น FRC-12 พร้อมขั้วเกิดรุ่น PF-085	ราคาตัวละ 1,000 บาท
	TYPE NO. EH-3	@ PRICE
	รุ่น : EH-3 หัวอิเล็กทรอนิกส์ รุ่น EH-3 สำหรับยึดก้านสแตนเลส	ราคาตัวละ 300 บาท
	TYPE NO.E-1	@ PRICE
	รุ่น : E-1 ก้านสแตนเลสรุ่น E-1 ยาว 1 เมตร ใช้กับหัวอิเล็กทรอนิกส์ รุ่น EH-3	ราคาเส้นละ 120 บาท
	ขั้วต่อสวิตช์แทงค์น้ำ ใช้ร่วมกับหัวอิเล็กทรอนิกส์และก้านสแตนเลส	ราคาตัวละ 15 บาท

- เมื่อคุณมีปัญหาเกี่ยวกับแทงค์น้ำ สวิทช์ควบคุมระดับน้ำอัตโนมัติช่วยท่านได้
สวิทช์ลูกลอยรุ่นเก่าเสื่อมคุณภาพ น้ำล้น น้ำขาด สามารถเปลี่ยนเองได้โดยไม่ต้องตามช่างมาซ่อมเป็นประจำ ด้วยอุปกรณ์ควบคุมระดับน้ำอัตโนมัติ รุ่น FRC-1/EH-3 ที่ติดตั้งง่าย สะดวก รวดเร็วและปลอดภัย

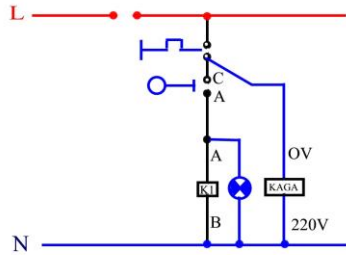

วงจรถัดควบคุมระดับน้ำ



รุ่น	รายละเอียดชุดสวิทช์ควบคุมระดับน้ำ	จำนวน	ราคาชุดละบาท
FRC-1/EH-3	รีเลย์สวิทช์แทงค์น้ำ รุ่น FRC-1	1 ตัว	2,900 บาท
	หัวอิเล็กทรอนิกส์ รุ่น EH-3	1 ตัว	
	ก้านสแตนเลสรุ่น E-1 ยาว 1 เมตร	3 เส้น	
	แมกเนติกสวิทช์พร้อมโอเวอร์โหลต รุ่น MSOK-10	1 ชุด	
	เซฟตี้เบรกเกอร์ 2P 1E มีขนาดแอมป์ให้เลือกตั้งแต่ 10A-15A	1 ตัว	
	เทอร์มินอลบล็อก รุ่น ST0E-6P	1 ตัว	
	ตู้พลาสติกกันน้ำ รุ่น WPO-2	1 ใบ	

คุณสมบัติพิเศษ

- ป้องกันน้ำล้นโดยสวิทช์จะตัดการทำงานของปั้มน้ำทันทีที่น้ำถึงระดับที่ตั้งไว้สูงสุด และปั้มน้ำจะทำงานโดยอัตโนมัติทันทีที่น้ำลดต่ำถึงระดับที่ตั้งไว้ต่ำสุด หมดปัญหากังวลเรื่องน้ำล้นหรือน้ำขาด
- ป้องกันมอเตอร์ของปั้มน้ำเสียหายด้วยระบบป้องกันปั้มน้ำทำงานตัวเปล่า ปั้มน้ำจะถูกตัดทันทีที่ไม่มีน้ำ
- มีชุดแมกเนติกสวิทช์ไว้ป้องกันไฟตกและใช้ไฟเกินกำลังแอมป์
- ปลอดภัย ไฟไม่ดูด เนื่องจากแรงดันไฟฟ้าถึงแทงค์น้ำแค่ 8 โวลท์เท่านั้น
- ติดตั้งสะดวก ง่ายตาย
- มีไฟโชว์

สวิตช์แสงแดด

1. **Standard lighting : 31.5-125 LUX**
(Under conditions at rated voltage and surroundings temperature 20° C)
2. **Standard Un lighting : Below 5 times of lighting**
(Under conditions at rated voltage and surroundings temperature 20° C)
3. **Suitable surroundings temperature range : -10° C~+ 40° C**
4. **Service life time: more than 2,000 times.**
(Operational condition : rated voltage and surroundings temperature 20° C)
(Operational frequency: 6 Times/Hour.)
5. **Rated frequency: for both 50Hz/60Hz**

	<p style="text-align: center;">TYPE NO. AS-24310A</p> <ul style="list-style-type: none"> TYPE : AS-24310A RATED : AC240V 3-10A RATED FREQUENCY : 50-60Hz OPERATING ILLUMINATION : Turn-on about 31.5LX : Turn-off about 125LX <p style="text-align: right; margin-top: 20px;">ราคาตัวละ 280 บาท</p>
--	---

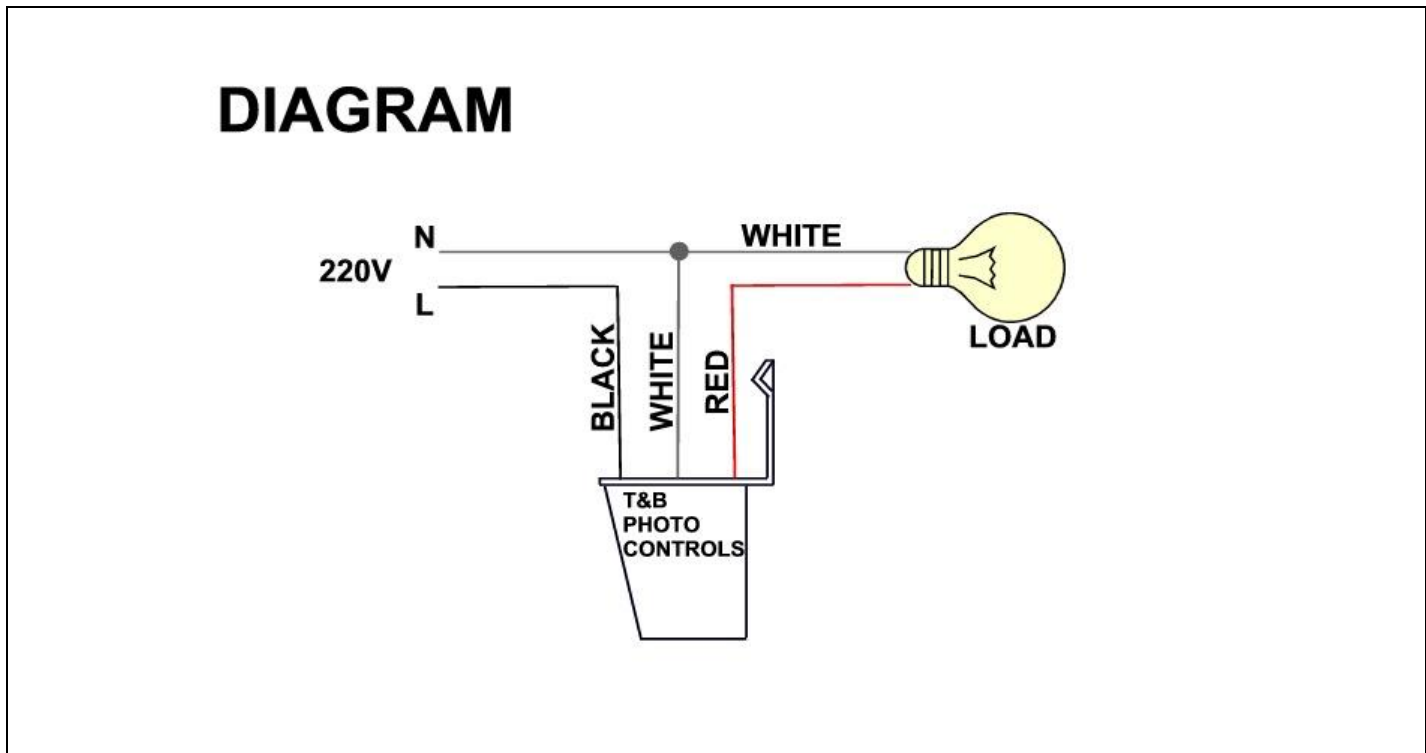

** บริษัทฯสงวนสิทธิ์ที่จะเปลี่ยนแปลงราคาโดยไม่ต้องแจ้งให้ทราบล่วงหน้า **

รายละเอียดย่อ :

PM-011 220V : Single Phase Under & Over Voltage Protection Relay : รีเลย์สำหรับป้องกันมอเตอร์ปั้มน้ำใหม่ เนื่องจากมอเตอร์ปั้มน้ำเดินตัวเปล่าโดยไม่มีน้ำ ใช้หลักการวัดความแตกต่างของมุมระหว่างกระแสและแรงดันของมอเตอร์ ระยะ COS ตั้งแต่ 0 ถึง 0.9 (ยี่ห้อ PM)

PM-011 220V ยี่ห้อ PM: Single Phase Under & Over Voltage Protection Relay : รีเลย์สำหรับป้องกันมอเตอร์ปั้มน้ำใหม่ เนื่องจากมอเตอร์ปั้มน้ำเดินตัวเปล่าโดยไม่มีน้ำ ใช้หลักการวัดความแตกต่างของมุมระหว่างกระแสและแรงดันของมอเตอร์ ระยะ COS ตั้งแต่ 0 ถึง 0.9

คุณสมบัติ

- รีเลย์สำหรับป้องกันมอเตอร์ปั้มน้ำใหม่ เนื่องจากมอเตอร์ปั้มน้ำเดินตัวเปล่าโดยไม่มีน้ำ ใช้หลักการวัดความแตกต่างของมุมระหว่างกระแสและแรงดันของมอเตอร์ ระยะ COS ตั้งแต่ 0 ถึง 0.9
- สามารถต่อใช้งานได้กับมอเตอร์ปั้มน้ำทุกขนาด
- ในกรณีที่กระแสเกิน 5 A ก็ต่อร่วมกับ Current Transformer ได้
- สามารถปรับตำแหน่ง setpoint ของ cos ได้ เพื่อให้รีเลย์ตัดวงจรออก เมื่อเกิดน้ำขาด
- มีปุ่มปรับหน่วงเวลาในช่วงสตาร์ท (S.D.) สำหรับรุ่น PM-008 หลังจากรีเลย์ตัดวงจรออก ยังสามารถสั่งให้ปั้มน้ำเดินได้อีกครั้งภายใน 5-35 นาที
- เหมาะสำหรับใช้ป้องกันมอเตอร์, คอมเพรสเซอร์ หรือ อุปกรณ์อื่น ๆ เสียหายเนื่องจากเกิดไฟตกไฟเกินขึ้น
- มี LED แสดงเมื่อเกิดไฟตก (LL) และ LED แสดงเมื่อไฟเกิน (UL)

● แรงดันไฟเลี้ยง	: 110, 220, 240 VAC ±10%
● ความถี่	: 50-60 Hz
● กินไฟ	: 2.5 VA
● อุณหภูมิการทำงาน	: 0-50 °C
● ค่าฮีสเตอร์ริซิส	: 2 VAC
● ความเที่ยงตรง	: ±2 V
● รีเลย์คอนแทค	: 10 A / 250 VAC
● การบอกแสดง	: LED สีแดง (UL) ไฟเกิน
	: LED สีแดง (LL) ไฟตก
	: LED สีเขียว (รีเลย์ทำงาน)
● ปุ่มปรับหมุน	:
	ตั้งแรงดันเกิน สเกล 105 ถึง 120% V
	ตั้งแรงดันตก สเกล 80 ถึง 95% V
● หน่วงเวลาการทำงาน	: ปรับที่ pot อยู่ภายใน

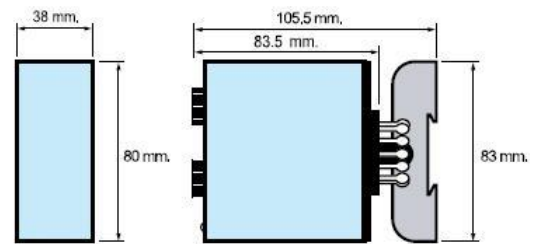
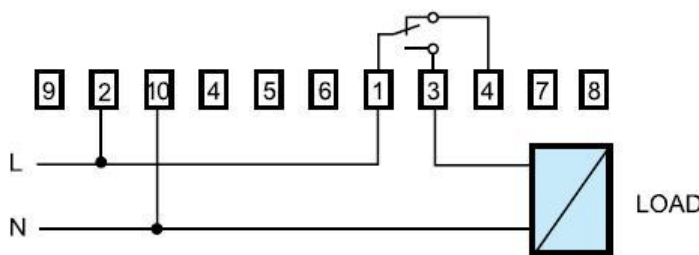

ราคาตัวละ 1,600 บาท

เฟส รุ่น PM-019

รายละเอียดย่อ :

PM-019N 380VAC : Three Phase Under&Over Voltage Protection Relay(รีเลย์ป้องกันไฟตก-ไฟเกิน) : สำหรับไฟ 3 เฟส สามารถตั้งค่าแรงดันไฟตกและแรงดันไฟเกินโดยใช้ปุ่มปรับ /LED แสดงสถานะการทำงานของรีเลย์ (ยี่ห้อ PM)

PM-019N 380VAC ยี่ห้อ PM: Three Phase Under&Over Voltage Protection Relay(รีเลย์ป้องกันไฟตก-ไฟเกิน) : สำหรับไฟ 3 เฟส สามารถตั้งค่าแรงดันไฟตกและแรงดันไฟเกินโดยใช้ปุ่มปรับ /LED แสดงสถานะการทำงานของรีเลย์

คุณสมบัติ

- ป้องกันไฟตกและไฟเกิน ในเฟสใดเฟสหนึ่ง หรือทั้งสามเฟส
- สามารถตั้งค่าแรงดันไฟตกและแรงดันไฟเกิน โดยใช้ปุ่มปรับ
- มีปุ่มแยกปรับไฟตกระหว่าง 80 ถึง 95% และไฟเกินระหว่าง 105 ถึง 120%
- ป้องกันไฟขาดเฟสหรือเฟสขาดหาย ในเฟสใดเฟสหนึ่งหรือหายมากกว่าหนึ่งเฟส ถึงแม้ว่าจะมีไฟย้อนกลับมาจากมอเตอร์ (back e.m.f.) ขณะมอเตอร์เดินตัวเปล่าก็ตาม
- มี LED แสดงสถานะการทำงานของรีเลย์
- ระบบไฟ 3 เฟส 4 สาย พร้อมนิวตรอน

● แรงดันไฟเลี้ยง	: 3 x 110, 220, 380 VAC ±10%
● ความถี่	: 50-60 Hz
● กินไฟ	: 2.5 VA
● อุณหภูมิการทำงาน	: -20 °C - 50 °C
● ค่าฮิสเตอร์รีซิส	: 1 %
● ปุ่มปรับหมุน	: O.V. 105 - 120 % V
	: U.V. 80-95 % V
● รีเลย์คอนแทค	: 10 A / 250 VAC
● ความเที่ยงตรง	: ±2 V
● ขนาด (ก x ย x ส)	: 38 x 80 x 84 mm.



แบบ 3 เฟส 3 สาย

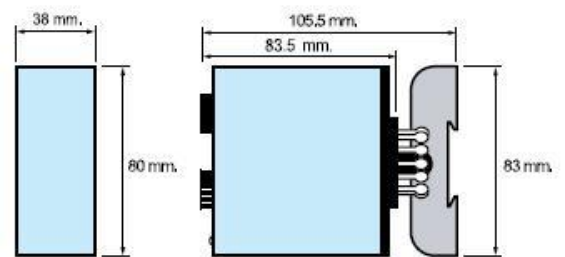
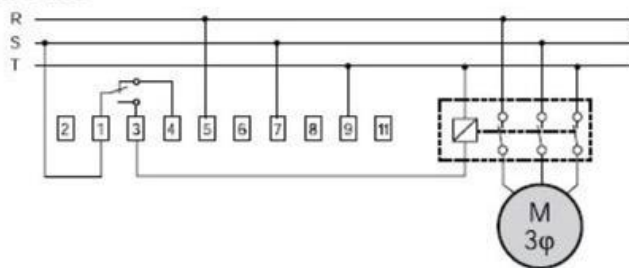

ราคาตัวละ 2,000 บาท

รุ่น TB-179	MODEL NO. : TB-179
	MOVEMENT TYPE : AC-TYPE RATE VOLTAGE : 110V 200-220V 240V VOLTAGE TOLERANCE : 85-120V 170-240V 220-260V FREQUENCY : 50/60HZ(SELECTION TYPE) POWER CONSUMPTION : 1.5W TIME PRECISION : SAME AS AC FREQUENCY AMBIENT TEMPERATURE : -10 C-50C RESISTIVE LOAD : 250VAC 15A LAMP LOAD : 100VAC 1500W , 200VAC 3000W INDUCTIVE LOAD : 10A(COS ϕ =0.7 OR MORE) MOTER LOAD : 100VAC 750W , 200VAC 1500W MINIMUM SETTING UNIT : 15 MINUTE UNITS MINIMUM SETTING INTERVAL : 30 MINUTES
ราคาตัวละ 1,000 บาท	NO. OF ON-OFF OPERATION : STANDARD 6 OPERATIONS MAXIMUM,48 OPERATIONS ARE POSSIBLE WEIGHT : 270 g

รุ่น TB-35	MODEL NO. : TB-35
	MOVEMENT TYPE : AC-TYPE RATE VOLTAGE : 110V 200-220V 240V VOLTAGE TOLERANCE : 85-120V 170-240V 220-260V FREQUENCY : 50/60HZ(SELECTABLE) POWER CONSUMPTION : 1.5W TIME PRECISION : SAME AS FREQUENCY MANUAL ON/OFF : ON/AUTO/OFF SWITCH AMBIENT TEMPERATURE : 110C-+50C RESISTIVE LOAD : 250VAC 15A LAMP LOAD : 10A INDUCTIVE LOAD : 12A(COS ϕ =0.7 OR MORE) MOTER LOAD : 100VAC 750W , 200VAC 1500W SWITCH CONSTRUCTION : SPST MINIMUM SETTING UNIT : 15 MINUTES/UNITS MINIMUM SETTING INTERVAL : 15 MINUTES
ราคาตัวละ 1,950 บาท	

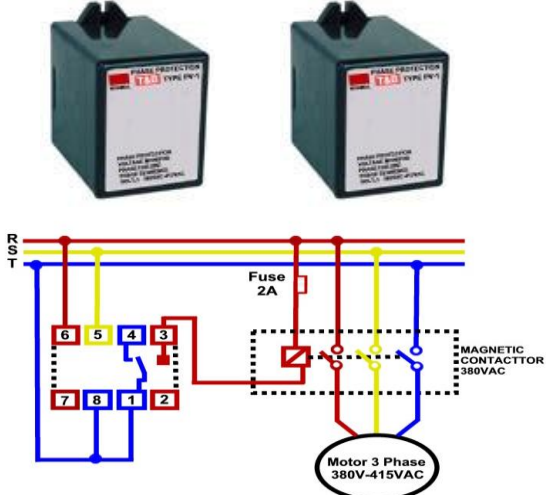
	<p>อุปกรณ์ป้องกันมอเตอร์ไหม้ของระบบไฟฟ้า 3 เฟส (380VAC) อันเนื่องมาจากไฟมาไม่ครบเฟสไฟขาดเฟส (UNDER & OVER VOLT) VOLTAGE ASYMMERTRY, PHASE SEQUENCE, PHASE FAILURE, AND PHASE REVERSAL</p> <p>เฟสรุ่น PV-1 เหมาะสำหรับงานป้องกันดูแลระบบ 3 เฟส (380VAC) ตลอดเวลาและต่อเนื่อง 24 ชม. อายุการใช้งานยาวนาน แข็งแรงทนทาน</p> <p>คุณสมบัติ</p> <ul style="list-style-type: none"> -- PHASE REVERSAL ป้องกันการกลับเฟส -- PHASE FAILURE ป้องกันเนื่องมาจากแรงดันมาไม่ครบเฟส, ขาดเฟส -- PHASE SEQUENCE ป้องกันเนื่องมาจากแรงดันไม่เรียงเฟส, ผิดเฟส -- VOLTAGE ASYMMERTRY ป้องกันเนื่องมาจากแรงดันมาไม่เท่ากัน <p>ไฟเลี้ยง 3 เฟส 380V-415VAC 50/60HZ รีเลย์ 3A อุณหภูมิ 10°C -55°C ขนาด (กว้าง*ยาว*สูง) 61 x 49 x 70mm</p>
ราคาตัวละ 1,200 บาท	

ไทเมอร์แบบยัดราง รุ่น ET225

Electronic Timers series ET225 are 2 changeover timers suitable for 35mm DIN rail mounting as well as screw mounting. The enclosure material is elegant and mechanically robust engineering thermoplastic having highest flammability rating of UL94-V0. The range includes low cost single voltage single function timer to a multi-voltage, multi-range and multifunction timer. These timers are built for applications such as motor control, process control, automation, industrial control panels and quarries among many others.

- Sleek width of 22.5mm
- 4 user selectable functions : ON Delay, Interval ON, Cyclic Equal with Relay OFF First, Cyclic Equal with ON First
- 5 Ampere, 2 Changeover relay
- Snap fit terminal guards for IP20 finger protection
- Attractive thermoplastic enclosure for harsh industrial environment with UL94-V0 flammability protection
- Repeat accuracy much better than 0.5%.
- Low Cost

TECHNICAL DATA :

Supply Voltage : 110V, 240V OR 415 VAC ($\pm 15\%$), 50/60Hz
110 V OR 220V DC OR 24V AC/DC
Multivoltage 24-240VAC/DC.

Power consumption : 3VA at 230VAC

Operating Modes : ON Delay Interval ON
Cyclic Equal with Relay OFF First,
Cyclic Equal with Relay ON First.

Timer Range : For Single Time Range Timer.
3 seconds, 15seconds, 60seconds,
3 minutes, 15 minutes, 60 minutes,
3hours, 10Hours.

For Multi-range Timer: 15 Sec, 60 Sec, 8 Min, 64 Min.

Relay contact rating : 2 C/O contacts rated for switching
5A@230V AC/24VDC

For Star Delta Timer : 1 NO contact for Star relay and
1NO for Delta relay

Accuracy setting : $\pm 5\%$ of full scale

Repeat accuracy : Much better than 0.5%

Reset time : 0.1 second on interruption of power

Operating temperature : -10°C to 60°C at relative humidity 85%

Storage temperature : -10°C to 90°C

Enclosure material : High temperature ABS, UL94-V0
(Pearl White)

Mounting : 35mm DIN rail mounting or
screw mounting using two M-3.5 screws

Size : 22.5(W)x75(H)x105(D)

Life expectancy : Mechanical 2×10^6 operations
Electrical : 1×10^5 operations
(maximum no. of operations 1200/hours)

OPERATING MODES

On - delay

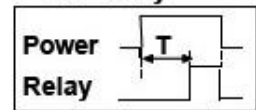

Interval-on

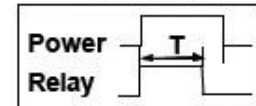

Cyclic relay off first

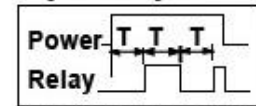

Cyclic relay on first

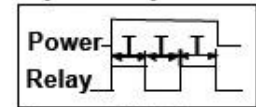

Power Off Delay

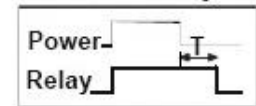

Star-Delta Timer

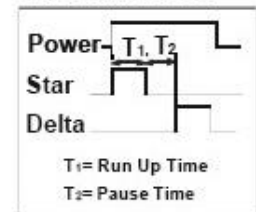

	SERIES	FUNCTION	TIME RANGE	VOLTAGE	UNIT PRICE @ BATH
	ET 225-M	Multifunction -M	Multi-range-R	Multi-voltage 24-240V AC/DC - MV 230 Volts AC - 230AC 110 Volts AC - 110AC 24 Volts AC or DC - 24	1,200.-
ET 225-SD	Star-Delta -SD	Multi-range-R	240 AC 240 Volts AC - 240AC 110 Volts AC - 110AC 415 Volts AC - 415AC	1,200.-	

เคาน์เตอร์นับจำนวน 6 หลัก

	<p>รุ่น CSK 6 – YKW (SMC-6)</p>
	<p>DESCRIPTION : 6 DIGITS RATED : 220V SIZE : 46 x 26mm</p> <p style="text-align: right;">ราคาตัวละ 600 บาท</p>

เคาน์เตอร์บันทึกเวลาการทำงานของเครื่องจักร

	<p>รุ่น HM-1</p>
	<p>ใช้กับแรงดัน 24VAC และ 200/240VAC 50HZ-60HZ SUPPLY VOLTAGE : AC110,220V 50HZ-60HZ DIMENSIONS : 48 x48 x 40mm TIME RANG : 0-99,999.99HOURS NET WEIGHT : 50g</p> <p style="text-align: right;">ราคาตัวละ 500 บาท</p>

ไฟฉายระบบไดนาโม หลอด LED

	<p>ขนาดบรรจุกล่องละ 10 ตัว ราคาตัวละ 180 บาท</p>																									
	<p>SPECIFICATION</p> <table border="1"> <thead> <tr> <th>SIZE</th> <th>NET WEIGHT</th> <th>LUMINOSITY</th> <th>MATERIAL</th> </tr> </thead> <tbody> <tr> <td>84 x 46 x 33mm</td> <td>73.7g</td> <td>45000mcd</td> <td>ABS</td> </tr> </tbody> </table> <p>MAIN TECHNICAL PARAMETERS</p> <table border="1"> <thead> <tr> <th>ITEM</th> <th>PARAMETER</th> <th>UNITS</th> </tr> </thead> <tbody> <tr> <td>Product lighting time after 1 minute cranking</td> <td>18</td> <td>Minute</td> </tr> <tr> <td>Plastic part lifetime</td> <td>5</td> <td>Year</td> </tr> <tr> <td>Main body lifetime</td> <td>5</td> <td>Year</td> </tr> <tr> <td>Plug accessory lifetime</td> <td>5000</td> <td>Times</td> </tr> <tr> <td>LED lifetime</td> <td>80000</td> <td>Times</td> </tr> </tbody> </table>	SIZE	NET WEIGHT	LUMINOSITY	MATERIAL	84 x 46 x 33mm	73.7g	45000mcd	ABS	ITEM	PARAMETER	UNITS	Product lighting time after 1 minute cranking	18	Minute	Plastic part lifetime	5	Year	Main body lifetime	5	Year	Plug accessory lifetime	5000	Times	LED lifetime	80000
SIZE	NET WEIGHT	LUMINOSITY	MATERIAL																							
84 x 46 x 33mm	73.7g	45000mcd	ABS																							
ITEM	PARAMETER	UNITS																								
Product lighting time after 1 minute cranking	18	Minute																								
Plastic part lifetime	5	Year																								
Main body lifetime	5	Year																								
Plug accessory lifetime	5000	Times																								
LED lifetime	80000	Times																								

คุณสมบัติ

- ใช้ระบบไดนาโมในการให้พลังงานแสงสว่าง
- ไม่ต้องใช้ถ่านไฟฉาย ประหยัดพลังงานและลดอัตราการสิ้นเปลือง
- ใช้หลอด LED ในการให้แสงสว่างถึง 3 หลอด อายุการใช้งานยาวนานกว่าหลอดไฟฉายธรรมดาทั่วไป
- ให้แสงสว่างที่ฉูดฉาด และสว่างไสวกว่าไฟฉายธรรมดาทั่วไป
- ขนาดเล็ก กระทัดรัด พกพาติดตัวสะดวกสบาย พร้อมสายเชือกถักสำหรับคล้องแขนเพื่อความกระชับ
- แข็งแรง,ทนทาน,ราคาประหยัด,รูปแบบสวยงาม

เคาท์เตอร์นับจำนวน

- เคาท์เตอร์นับจำนวนระบบใช้ไฟฟ้าไปเข้าหนึ่งครั้งนับหนึ่งตัว
- สามารถนับด้วยความเร็ว 10 ครั้งต่อวินาที

FEATURES: ECONOMY TYPE

- : SERVICE LIFE: (30,000,000 COUNTS)
- : MAX. COUNT SPEED: 10PCS.
- : COMPACT IN SIZE, LIGHT IN WEIGHT.
- : SMALL CONSUMPTION OF POWER

รุ่น E-14P

	TYPE NO.	RATED CURRENT (V)	PACKINGS UNIT	@PRICE/BATH
	รุ่น	ขนาดแรงดัน	บรรจุกล่องละ	ราคาตัวละ/บาท
	E-14P	DC-6V DC-12 DC-24V AC-110V AC-220V	10 PCS.	850.-
	จำนวน 4 หลักร			

รุ่น E-16P

	TYPE NO.	RATED CURRENT (V)	PACKINGS UNIT	@PRICE/BATH
	รุ่น	ขนาดแรงดัน	บรรจุกล่องละ	ราคาตัวละ/บาท
	E-16P	DC-6V DC-12 DC-24V AC-110V AC-220V	10 PCS.	1,000.-
	จำนวน 6 หลักร			

รุ่น E-14Y

	TYPE NO.	RATED CURRENT (V)	PACKINGS UNIT	@PRICE/BATH
	รุ่น	ขนาดแรงดัน	บรรจุกล่องละ	ราคาตัวละ/บาท
	E-14Y	DC-6V DC-12 DC-24V AC-110V AC-220V	10 PCS.	850.-
	จำนวน 4 หลักร			



รุ่น E-16Y



	TYPE NO.	RATED CURRENT (V)	PACKINGS UNIT	@PRICE/BATH
	รุ่น	ขนาดแรงดัน	บรรจุกล่องละ	ราคาตัวละ/บาท
	E-16Y	DC-6V DC-12 DC-24V AC-110V AC-220V	10 PCS.	1,000.-
	จำนวน 6 หลักร			



ไทม์เมอร์ รุ่น MIL72



MODEL	Specification	Unit Price (Bath)
MIL72A/1 STUZH 230AC/130DC  Tactic 111.0	<ul style="list-style-type: none"> - 1 Channel time switch - Daily program - Synchronous without running reserve - Electromechanical - Surface mounting - Minimum switching time 15 min - Switching capacity 16A/250V (resistive) 	2,200.-
MIL72E/1 STUZH 230AC/130DC  Tactic 111.2	<ul style="list-style-type: none"> - 1 Channel time switch - Daily program - Synchronous without running reserve - Electromechanical - Flush mounting - Minimum switching time 15 min - Switching capacity 16A/250V (resistive load) 	2,050.-
MIL72E/1 QRTUZH 230AC/130DC  Tactic 211.2	<ul style="list-style-type: none"> - 1 Channel time switch - Daily program - Quartz with running reserve 150 hour at 20 C - Electromechanical - Flush mounting - Minimum switching time 15 min - Switching capacity 16A/250V (resistive load) 	2,800.-
MODEL TALENTO 111  Synchronous without running reserve	<ul style="list-style-type: none"> - 1 Channel time switch - Daily program - Synchronous without running reserve - DIN Rial mounting - Minimum switching time 30 min. - Switching capacity 16A/250V (resistive load) 	2,250.-
MODEL TALENTO 372 PLUS 	<ul style="list-style-type: none"> • Automatic summertime/wintertime changeover • 3 years running reserve • Manual switch: FIX ON/FIX OFF • Non-volatile memory (EEPROM) • Free weekday block formation • Date-dependent programming • Weekly and daily program • 50 memory spaces 	5,400.-
MODEL UWZ 48E TAXXO 102  220-240V	<ul style="list-style-type: none"> • Counting capacity 99999,99 h • also available in black • taxxo 102: latching screws • Durable, maintenance-free technology • Robust and reliable • Latching screws or low profile plugs • Flush or surface mounting • Various dimensions, round and square 	970.-

** บริษัทฯสงวนสิทธิ์ที่จะเปลี่ยนแปลงราคาโดยไม่ต้องแจ้งให้ทราบล่วงหน้า **

Pilot Lights Incandescent Lamp					
Style	Lamp Base	Input Voltage	Type No.	Lens Color	Unit Price @ Bath
 Fush(1W)22mm	BA9S	AC220V	APW126	R,A,G,S,W	620.-
 Done(1W)25mm	BA9S	AC220V	APS126N	R,A,G,S,W	470.-
 Done(1W)30mm	BA9S	AC220V	APN126	R,A,G,S,W	680.-

Push Buttons					
Style	Function	Contact	Type No.	Button Color	Unit Price @ Bath
 22mm	Momentary	1NC	ABW101	R,B,G,Y,S,W	310.-
		1NO	ABW110		
 25mm	Momentary	1NC	ABS101N	R,B,G,Y,S	370.-
		1NO	ABS110N		

Mushroom Pushbuttons					
Style	Function	Contact	Type No.	Button Color	Unit Price @ Bath
 25mm	Momentary	1NC	ABS301N	R,B,G,Y,S,	520.-
		1NO	ABS310N		
 30mm	Momentary	1NC	ABN301	R,B,G,Y,	600.-
		1NO	ABN310		

Push lock Mushroom Pushbuttons					
Style	Contact	Type No.	Button Color	Unit Price @ Bath	
 25mm	1NC	AVS301N-R	R	1,090.-	
 30mm	1NC	AVN301N-R	R	1,310.-	

11

Terminals blocks

เทอร์มินอล, เทอร์มินอลโทรศัพท์, สตั๊ปเปอร์, รางรีเรย์, และรางเทอร์มินอล

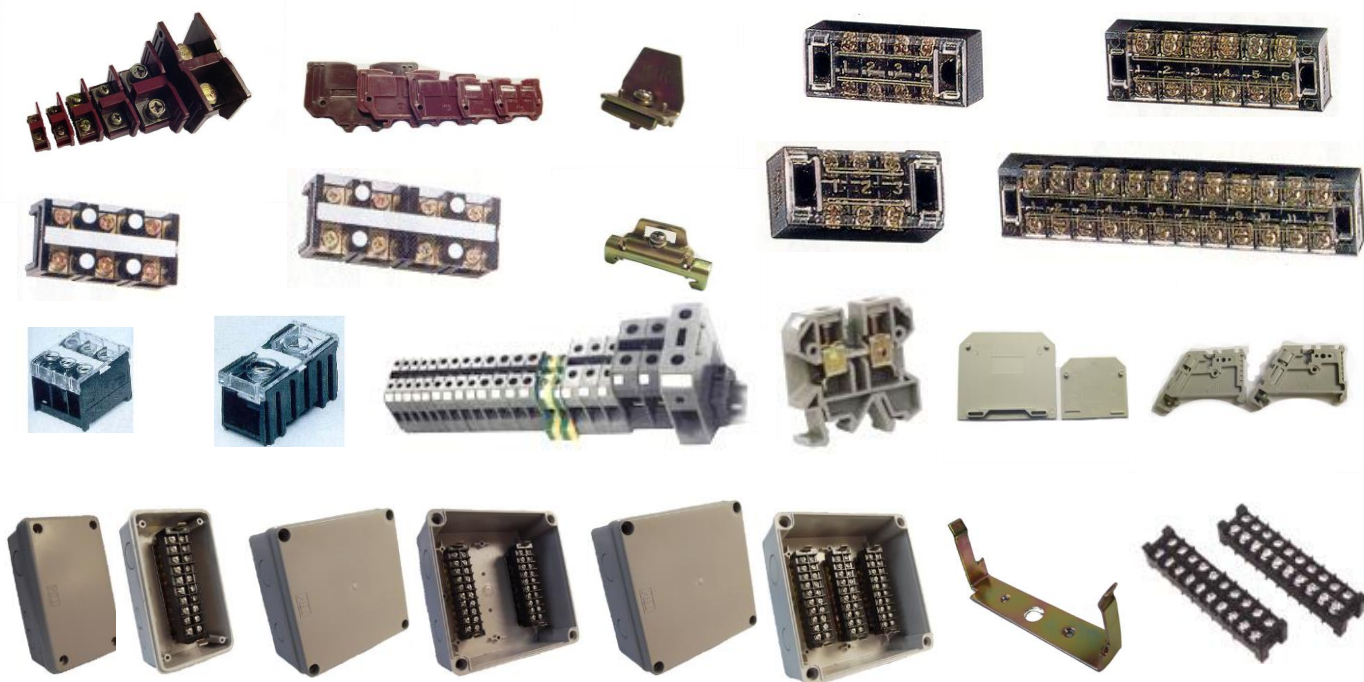

ยี่ห้อ	ประเภทสินค้า	หน้า
	RAIL TYPE TERMINAL BLOCKS (600V) เทอร์มินอลต่อสายแบบเสียบบนราง รุ่น TR	120
	TERMINAL BOARD เทอร์มินอล รุ่น STB-30E	121
	DIN RAIL TERMINAL CONNECTOR (JXB SERIES) เทอร์มินอลแบบใส่ราง รุ่น JXB	122
	RAIL TYPE TERMINAL BLOCKS เทอร์มินอลรุ่น TC	123
	RAIL TYPE TERMINAL BLOCKS เทอร์มินอล รุ่น IN (มีฝาครอบ)	124
	TELEPHONE TERMINAL BLOCK แผงต่อสายโทรศัพท์พร้อมกล่องทั้งหมด	124



RAIL TYPE TERMINAL BLOCKS (600V)

เทอร์มินอลต่อสายแบบเสียบบนราง รุ่น TR



• เทอร์มินอล รุ่น TR

TYPE NO.	PACKING/PCS.	CURRENT (A)	WIRE (mm)	SCREW	@PRICE
TR-10	60 PCS.	10A	2.5mm	M3.5	10.00.-
TR-20	60 PCS.	20A	4mm	M4	12.00.-
TR-30	30 PCS.	30A	6mm	M5	18.00.-
TR-60	10 PCS.	60A	25mm	M6	30.00.-
TR-100	6 PCS.	100A	50mm	M8	65.00.-
TR -200	3 PCS.	200A	120mm	M10	140.00.-

• ฝาปิดหลังเทอร์มินอล รุ่น TRA

	TYPE NO.	PACKING/PCS	@PRICE
	TRA-1	10 PCS.	4.50.-
	TRA-2	10 PCS.	4.75.-
	TRA-3	10 PCS.	5.25.-
	TRA-6	5 PCS.	7.50.-
	TRA-10	5 PCS.	11.00.-

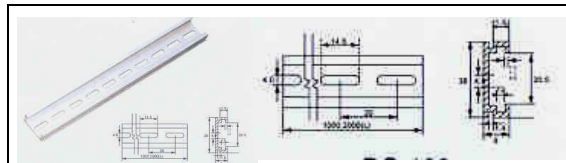

• RAIL (MOUNTING CHANNEL)

รางเทอร์มินอลอลูมิเนียมยาวเส้นละ 1 เมตร ราคาเส้น 80บาท



• STOPPER (FIXING CLAMP)

แผ่นเหล็กกั้นหน้าหลังสำหรับรางเทอร์มินอลบรรจุแพ็คเกจ 100 ตัว

ราคาตัวละ 4.50บาท

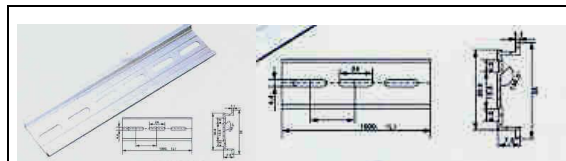

• RAIL (MOUNTING CHANNEL)

รางรีเรย์อลูมิเนียมยาวเส้นละ 1 เมตร ราคาเส้น บาท



• STOPPER (FIXING CLAMP)

แผ่นเหล็กกั้นหน้าหลังสำหรับรางรีเรย์ บรรจุแพ็คเกจ 100 ตัว

ราคาตัวละ 20บาท

** บริษัทฯสงวนสิทธิ์ที่จะเปลี่ยนแปลงราคาโดยไม่ต้องแจ้งให้ทราบล่วงหน้า **

DESCRIPTION	รุ่น STB-30E 3P
	<p>RATINGS : 600V MAX 20A-30A APPLICABLE WIRE : 3.5-5.5 mm</p> <p>บรรจุกล่องละ 180 ตัว</p> <p style="text-align: right;">ราคาตัวละ 28 บาท</p>
DESCRIPTION	รุ่น STB-30E 4P
	<p>RATINGS : 600V MAX 20A-30A APPLICABLE WIRE : 3.5-5.5 mm</p> <p>บรรจุกล่องละ 150 ตัว</p> <p style="text-align: right;">ราคาตัวละ 38 บาท</p>
DESCRIPTION	รุ่น STB-30E 6P
	<p>RATINGS : 600V MAX 20A-30A APPLICABLE WIRE : 3.5-5.5 mm</p> <p>บรรจุกล่องละ 120 ตัว</p> <p style="text-align: right;">ราคาตัวละ 48 บาท</p>
DESCRIPTION	รุ่น STB-30E 12P
	<p>RATINGS : 600V MAX 20A-30A APPLICABLE WIRE : 3.5-5.5 mm</p> <p>บรรจุกล่องละ 60 ตัว</p> <p style="text-align: right;">ราคาตัวละ 62 บาท</p>

DIN RAIL TERMINAL CONNECTOR (JXB SERIES)

เทอร์มินอลแบบใส่ราง รุ่น JXB

SPECIFICATIONS:

- HOUSING MATERIAL : POLYAMIDE 6.6
- FLAME RETARDANCE : UL 94V-2
- CURRENT CARRYING COMPONENTS : COPPER ALLOY
- WORKING TEMP.RANGE : -30C TO +100C

FEATURE:

- UNIVERSAL FOOT TYPE CONNECTOR CAN BE MOUNTED ON EITHER DIN RAIL 35x7.5mm OR C-CHANNEL 32mm.



เทอร์มินอลรุ่น JXB

	MODEL	RETED CURRENT	WIRE(mm)	UNIT PRICE
	JXB-4N	32A	4mm	18.-
	JXB-6N	46A	6mm	22.-
	JXB-10N	57A	10mm	32.-
	JXB-16N	85A	16mm	45.-
	JXB-25N	100A	25mm	55.-
	JXB-35N	138A	35mm	90.-
	JXB-50N	138A	50mm	160.-
	JXB-70N	175A	70mm	240.-
	JXB-95N	175A	95mm	390.-

ฝาปิดเทอร์มินอลรุ่น JB-N









	MODEL	FOR TERMINAL MODEL	UNIT PRICE
	JB-4N	JXB-4N	8.-
	JB-6N	JXB-6N	10.-
	JB-10N	JXB-10N	10.-
	JB-16N	JXB-16N	12.-
	JB-25N	JXB-25N	18.-
	JB-35N	JXB-35N	22.-
JB-50N	JXB-50N	26.-	

ฝาตัวกั้นปิดเทอร์มินอลรุ่น EW-35 (END STOPPER)

	MODEL	FOR TERMINAL MODEL	UNIT PRICE
	JB-16N	ใช้กับเทอร์มินอลได้ทุกรุ่น	20.-

** บริษัทฯสงวนสิทธิ์ที่จะเปลี่ยนแปลงราคาโดยไม่ต้องแจ้งให้ทราบล่วงหน้า **

เทอร์มินอลรุ่น TC

รุ่น TC-603  3 POLE 60A ราคาตัวละ 120 บาท	รุ่น TC-604  4 POLE 60A ราคาตัวละ 140 บาท
รุ่น TC-1003  3 POLE 100A ราคาตัวละ 160 บาท	รุ่น TC-1004  4 POLE 100A ราคาตัวละ 220 บาท
รุ่น TC-1503  3 POLE 150A ราคาตัวละ 300 บาท	รุ่น TC-1504  4 POLE 150A ราคาตัวละ 420 บาท
รุ่น TC-2003  3 POLE 200A ราคาตัวละ 420 บาท	รุ่น TC-2004  4 POLE 200A ราคาตัวละ 560 บาท
รุ่น TC-3003  3 POLE 300A ราคาตัวละ 650 บาท	รุ่น TC-3004  4 POLE 300A ราคาตัวละ 800 บาท
รุ่น TC-4003  3 POLE 400A ราคาตัวละ 1,000 บาท	รุ่น TC-4004  4 POLE 400A ราคาตัวละ 1,200 บาท

TYPE	RATING	NUMBER OF POLE	DIMENSIONS(mm)									
			L	L1	A	B	C	D	E	F	G	
TC-603	60A	3	28.5	86.5	42.7	38	25.5	31	17	17	M6	
TC-604	60A	4	28.5	115	42.7	38	25.5	31	17	17	M6	
TC-1003	100A	3	34.5	113.5	55.2	46.5	28	36.3	17.3	22.5	M6	
TC-1004	100A	4	34.5	137.5	55.2	46.5	28	36.3	17.3	22.5	M6	
TC-1503	150A	3	38.5	115	67	57.2	30.5	40	19.8	25.3	M8	
TC-1504	150A	4	38.5	153	67	57.2	30.5	40	19.8	25.3	M8	
TC-2003	200A	3	44.5	133	72.1	63	34	44.4	23	28.3	M8	
TC-2004	200A	4	44.5	177	72.1	63	34	44.4	23	28.3	M8	
TC-3003	300A	3	55	164	89.4	78	47.5	50.6	27	30	M10	
TC-3004	300A	4	55	218	89.4	78	47.5	50.6	27	30	M10	
TC-4003	400A	3	55	164	89.4	78	47.5	50.6	27	36	M10	
TC-4004	400A	4	55	218	89.4	78	47.5	50.6	27	36	M10	

** บริษัทฯสงวนสิทธิ์ที่จะเปลี่ยนแปลงราคาโดยไม่ต้องแจ้งให้ทราบล่วงหน้า **



ยี่ห้อ	ประเภทสินค้า	หน้า
T&B	POWER PLUG & SOCKETS (CEE IP-44) ปลั๊กเพาเวอร์	125
Elektrim	PLUG POWER & SOCKETS ปลั๊กเพาเวอร์ตัวผู้ และ ปลั๊กเพาเวอร์ตัวเมีย	126
ABB	PLUG, SOCKETS AND OUTLET BOXES ปลั๊กเพาเวอร์ และ ซ็อกเก็ต	127

ปลั๊กเพาเวอร์

WANDER PLUGS ปลั๊กตัวผู้แบบกลางทาง

	TYPE NO.	NO. OF POLE	COLOUR	AMP.	@PRICE/BATH
	รุ่น	จำนวนโพล	สี	ขนาดแอมป์	ราคาตัวละ/บาท
	# 013	2P+E/220V	BLUE	16A	105.-
	# 023	2P+E/220V	BLUE	32A	163.-
	# 014	3P+E/380V	RED	16A	124.-
	# 024	3P+E/380V	RED	32A	163.-
	# 015	3P+E+N/380V	RED	16A	158.-
	# 025	3P+E+N/380V	RED	32A	214.-

WANDER SOCKETS ปลั๊กตัวเมียแบบลอย

	TYPE NO.	NO. OF POLE	COLOUR	AMP.	@PRICE/BATH
	รุ่น	จำนวนโพล	สี	ขนาดแอมป์	ราคาตัวละ/บาท
	# 113	2P+E/220V	BLUE	16A	180.-
	# 123	2P+E/220V	BLUE	32A	292.-
	# 114	3P+E/380V	RED	16A	197.-
	# 124	3P+E/380V	RED	32A	315.-
	# 115	3P+E+N/380V	RED	16A	225.-
	# 125	3P+E+N/380V	RED	32A	325.-

SURFACE SOCKETS ปลั๊กตัวเมียแบบกลางทาง

	TYPE NO.	NO. OF POLE	COLOUR	AMP.	@PRICE/BATH
	รุ่น	จำนวนโพล	สี	ขนาดแอมป์	ราคาตัวละ/บาท
	# 213	2P+E/220V	BLUE	16A	152.-
	# 223	2P+E/220V	BLUE	32A	208.-
	# 214	3P+E/380V	RED	16A	169.-
	# 224	3P+E/380V	RED	32A	225.-
	# 215	3P+E+N/380V	RED	16A	190.-
	# 225	3P+E+N/380V	RED	32A	264.-

FLUSH SOCKETS ปลั๊กตัวเมียแบบฝัง

	TYPE NO.	NO. OF POLE	COLOUR	AMP.	@PRICE/BATH
	รุ่น	จำนวนโพล	สี	ขนาดแอมป์	ราคาตัวละ/บาท
	# 313	2P+E/220V	BLUE	16A	155.-
	# 323	2P+E/220V	BLUE	32A	240.-
	# 314	3P+E/380V	RED	16A	175.-
	# 324	3P+E/380V	RED	32A	245.-
	# 315	3P+E+N/380V	RED	16A	200.-
	# 325	3P+E+N/380V	RED	32A	260.-

MODEL	DIMENSION			MODEL	DIMENSION		MODEL	DIMENSION	
	a	b	c		a	b		a	b
#013	121	84	51	#113	131	88	#213	130	66
#023	138	92	63	#123	142	96	#223	149	90
#014	121	84	54	#114	132	91	#214	131	76
#024	138	92	63	#124	141	96	#224	149	90
#015	129	94	63	#115	130	96	#215	139	90
#025	149	97	70	#125	142	105	#225	154	100

** บริษัทฯสงวนสิทธิ์ที่จะเปลี่ยนแปลงราคาโดยไม่ต้องแจ้งให้ทราบล่วงหน้า **

ปลั๊กเพาเวอร์ตัวผู้ และ ปลั๊กเพาเวอร์ตัวเมีย

PORTABLE PLUGS, SPLASH – PROOF ปลั๊กตัวผู้กลางแจ้งทางธรรมดา			
CAT.NO.	POLE	AMP	@PRICE/BATH
3621-326	3P + E	16A	190.-
3641-326	3P + E	32A	225.-
PORTABLE PLUGS, WATER – TIGHT ปลั๊กตัวผู้กลางแจ้งทางกันน้ำ			
CAT.NO.	POLE	AMP	@PRICE/BATH
3626-337	3P + N + E	16A	350.-
3646-337	3P + N + E	32A	660.-
3666-337	3P + N + E	63A	840.-
PORTABLE PLUGS AL, SPLASH – PROOF ปลั๊กอลูมิเนียมตัวผู้กลางแจ้งทางธรรมดา AL			
CAT.NO.	POLE	AMP	@PRICE/BATH
3124-326	3P + E	16A	190.-
3142-326	3P + E	32A	250.-
PORTABLE PLUGS AL, WATER – TIGHT ปลั๊กอลูมิเนียมตัวผู้กลางแจ้งทางกันน้ำ AL			
CAT.NO.	POLE	AMP	@PRICE/BATH
3125-337	3P + E	16A	250.-
PORTABLE SOCKETS, SPLASH – PROOF ปลั๊กตัวเมียกลางแจ้งทางธรรมดา			
CAT.NO.	POLE	AMP	@PRICE/BATH
2621-326	3P + E	16A	190.-
2641-326	3P + E	32A	260.-
SOCKETS, SPLASH – PROOF ปลั๊กตัวเมียแบบลอยธรรมดา			
CAT.NO.	POLE	AMP	@PRICE/BATH
2629-120	2P + E	16A	220.-
2641-120	3P + E	32A	330.-
PORTABLE SOCKETS, WATER – TIGHT ปลั๊กตัวเมียกลางแจ้งทางกันน้ำ			
CAT.NO.	POLE	AMP	@PRICE/BATH
2626-337	3P + N + E	16A	280.-
2646-337	3P + N + E	32A	360.-
2666-337	3P + N + E	63A	1,100.-
SOCKETS, WATER – TIGHT ปลั๊กตัวเมียแบบลอยกันน้ำ			
CAT.NO.	POLE	AMP	@PRICE/BATH
2626-137	3P + N + E	16A	270.-
2646-137	3P + N + E	32A	355.-
PORTABLE SOCKETS AL, WATER – TIGHT ปลั๊กอลูมิเนียมตัวเมียกลางแจ้งทางกันน้ำ AL			
CAT.NO.	POLE	AMP	@PRICE/BATH
2125-337	3P + E	16A	300.-
PORTABLE SOCKETS AL, SPLASH – PROOF ปลั๊กอลูมิเนียมตัวเมียธรรมดาแบบลอย AL			
CAT.NO.	POLE	AMP	@PRICE/BATH
2142-120	3P + E	32A	350.-

** บริษัทฯสงวนสิทธิ์ที่จะเปลี่ยนแปลงราคาโดยไม่ต้องแจ้งให้ทราบล่วงหน้า **

ปลั๊กเพาเวอร์ และ ช็อกเก็ต
PLUG ปลั๊กเสียบตัวผู้

	TYPE NO.	POLES	CURRENT RATING	@ PRICE/BATH
	APG 332-6	3P+E/380-415V	32A	255.-
APG 363-6	3P+E/380-415V	63A	800.-	
APG 416-6	3P+N+E/346-415V	16A	225.-	
APG 463-6	3P+N+E/346-415V	63A	850.-	

COUPLER SOCKET ปลั๊กตัวเมียกลางทาง

	TYPE NO.	POLES	CURRENT RATING	@ PRICE/BATH
	ASV 416-6	3P+N+E/346-415V	16A	455.-
ASV 432-6	3P+N+E/346-415V	32A	610.-	
ASV 463-6	3P+N+E/346-415V	63A	1,150.-	
ASG 216-6	2P+E/200-250V	16A	195.-	
ASG 232-6	2P+E/200-250V	32A	300.-	
ASG 332-6	3P+E/380-415V	32A	320.-	
ASG 363-6	3P+E/380-415V	63A	850.-	
ASG 416-6	3P+N+E/346-415V	16A	260.-	
ASG 432-6	3P+N+E/346-415V	32A	350.-	
ASG 463-6	3P+N+E/346-415V	63A	900.-	

WALL SOCKET OUTLET ปลั๊กตัวเมียแบบติดผนัง

	TYPE NO.	POLES	CURRENT RATING	@ PRICE/BATH
	AUHV 363-6	3P+E/380-415V	63A	1,560.-
AUHV 463-6	3P+N+E/346-415V	63A	1,770.-	

PANEL SOCKET STRAIGHT ปลั๊กตัวเมียแบบฝัง ตรง

	TYPE NO.	POLES	CURRENT RATING	@ PRICE/BATH
	AUV 363-6	3P+E+/346-415V	63A	1,000.-
AUV 463-6	3P+E+N/346-415V	63A	1,100.-	
AUE 232-6	2P+E/200-250V	32A	250.-	
AUE 316-6	3P+E/380-415V	16A	200.-	

PANEL SOCKET ANGLED ปลั๊กตัวเมียแบบฝัง เฉียง

	TYPE NO.	POLES	CURRENT RATING	@ PRICE/BATH
	AUVS 216-6	2P+E/200-250V	16A	280.-
AUVS 232-6	2P+E/200-250V	32A	410.-	
AUVS 316-6	3P+E+/346-415V	16A	315.-	
AUVS 363-6	3P+E+/346-415V	63A	1,050.-	
AUVS 416-6	3P+E+N/346-415V	16A	410.-	
AUVS 463-6	3P+E+N/346-415V	63A	1,200.-	
AUES 232-6	2P+E/200-250V	32A	280.-	
AUES 416-6	3P+E+N/346-415V	16A	250.-	
AUES 463-6	3P+E+N/346-415V	63A	860.-	

** บริษัทฯสงวนสิทธิ์ที่จะเปลี่ยนแปลงราคาโดยไม่ต้องแจ้งให้ทราบล่วงหน้า **



ยี่ห้อ	ประเภทสินค้า	หน้า
	CABLE CUTTER คีมตัดสายไฟ, คีมปอกสายไฟ	128
	CRIMPING TOOL คีมย้ำหางปลา และ คีมตัดMSH-65	129
	THE KNIFE, CABLE GRIPS, SWIVELS, ROPE AND WIRE HOISTS มัดปอกสายไฟ, ตาข่ายก๊อปปี้ดิ่งสายไฟ, หัวตอด้งสายไฟ, รอกดิ่งสายไฟ	130
	HOLE CUTTERS หัวเจาะเหล็กกรกลม รุ่น MHE	131
	HOLE CUTTERS หัวเจาะรกลมชนิดพิเศษ รุ่น MHT สำหรับเจาะรูสแตนเลส และ โลหะทุกชนิด	132
	OIL PRESSURE TERMINAL CRIMPING TOOL คีมย้ำหางปลาไฮโดรลิก	133
	9" RATCHET CONTROL CRIMPING TOOL คีมย้ำหางปลา ขนาด 9" นิ้ว	134
	HOLE CUTTERS หัวเจาะเหล็กกรกลม รุ่น NGK	135
	SAFETY BELT เข็มขัดปีนเสาไฟฟ้า	136-137
	SAFETY HELMET & EAR PLUGS หมวกนิรภัย และ ยางอุดหูสำหรับป้องกันเสียงดัง	138
	FUSE LINKS ฟิวส์ลิงค์	139
	SWITCH STICKS ไม้ชักฟิวส์	139
	DIELECTRIC GLOVES ถุงมือยางป้องกันกระแสไฟฟ้าแรงสูง	140
	CABLE LUGS (GENERAL SIZE) หางปลาทองแดงหัวกลมรุ่นหนาพิเศษ	141
	CABLE LUGS (GENERAL SIZE) หางปลาทองแดงหัวกลมรุ่นหนาพิเศษ	142
	COPPER CABLE, SLEEVE หางปลาหัวแฉกเปลือย, สลิปต่อสายไฟชนิดเปลือย	143
	COPPER CABLE หางปลาหัวกลมเปลือย	144
	INSULATED TERMINALS หางปลาหุ้มฉนวนสีแดงใช้สำหรับสายไฟขนาด 1.25-2.5 Sq.mm หรือ AWG 16-14	145
	INSULATED TERMINALS หางปลาหุ้มฉนวนสีน้ำเงินใช้สำหรับสายไฟขนาด 1.5-2.5 Sq.mm หรือ AWG 16-14	146
	INSULATED TERMINALS หางปลาหุ้มฉนวนสีเหลืองใช้สำหรับสายไฟขนาด 4-6 Sq.mm หรือ AWG 12-10	147

CABLE CUTTER

คีมตัดสายไฟ, คีมปอกสายไฟ

CABLE CUTTER WITH FIBER REINFORCED PLASTIC HANDS(คีมตัดสายไฟ)

	TYPE NO. รุ่น	LENGHT		FOR COPPER CABLE SIZE (max.)	PRICE/BATH ราคา/บาท
		(mm)	(inch)		
	ME-22	160mm	6-1/4"	22 Sq mm	450.-
	ME-60	235mm	9-1/4"	60 Sq mm	1,100.-
	ME-250	600mm	23-5/8"	250 Sq mm	3,800.-
	ME-500	800mm	31-1/2"	500 Sq mm	6,600.-

CABLE CUTTER WITH FIBER REINFORCED PLASTIC HANDS(คีมตัดสายไฟ)

	TYPE NO. รุ่น	LENGHT		FOR COPPER CABLE SIZE (max.)	PRICE/BATH ราคา/บาท
		(mm)	(inch)		
	ME-150S	460mm	6-1/4"	150 Sq mm	3,900.-
	ME-250S	615mm	9-1/4"	250 Sq mm	5,600.-

CRIMPING PLIERS คีมย้ำ, ปอก, ตัด, สายไฟ รุ่น MS-235PN

	INSULATED TERMINALS(mm) : 1.5,2.5,6.0 WIRE SIZE (mm) : 0.75,6.0 BOLT SIZE (IOS mm) : 2.6,3.0,3.5,4.0,5.0				
	LENGHT		WEIGHT(g)	PRICE/BATH ราคา/บาท	
	(mm)	(inch)			
	235mm	9-1/4"	235g	700.-	

WIRE STRIPEPERS คีมปอกสายไฟ รุ่น MES

	TYPE NO. รุ่น	LENGHT		WEIGHT (g)	WIRE SIZE JIS(mm)	PRICE/BATH ราคา/บาท
		(mm)	(inch)			
	MES-A	170mm	6-3/4	365g	0.5,1.2,1.6,2.0	980.-
	MES-B	170mm	6-3/4	365g	1.0,1.6,2.0,2.6,3.2	980.-
	MES-C	170mm	6-3/4	365g	1.25,2.0,3.5,5.5,8	1,150.-

ELECTRICIAN'S SIDE CUTTING PLIERS WITH CRIMPING DIE (คีมตัดสายไฟ)

	TYPE NO. รุ่น	LENGHT (mm)	CRIMPING (mm)	STEPPING (mm)	PRICE/BATH ราคา/บาท

** บริษัทฯสงวนสิทธิ์ที่จะเปลี่ยนแปลงราคาโดยไม่ต้องแจ้งให้ทราบล่วงหน้า **



CRIMPING TOOL

คีมย้ำหางปลา คีมตัด MSH-65

STANDARD JIS C 9711 SHAPE	TYPE รุ่น	LENGTH (mm)	WEIGHT (g)	DESCRIPTIONS.	PRICE@ ราคา
	MH-3D	240mm	445g	FOR INSULATED TERMINALS คีมย้ำหางปลาชนิดหุ้ม สำหรับ หางปลาขนาด 1.25,2,3.5,5.5	3,000.-
	MH-5	172mm	236g	FOR NON-INSULATED TERMINALS คีมย้ำหางปลาชนิดเปลือย สำหรับ หางปลาขนาด 1.25,2,3.5,5.5	1,500.-
	MH-14	280mm	500g	FOR NON-INSULATED TERMINALS คีมย้ำหางปลาชนิดเปลือย สำหรับ หางปลาขนาด 2,5.5,8,14	2,200.-
	MH-22	340mm	635g	FOR NON-INSULATED TERMINALS คีมย้ำหางปลาชนิดเปลือย สำหรับ หางปลาขนาด 5.5,8,14,22	3,700.-
	MH-38	338mm	650g	FOR NON-INSULATED TERMINALS คีมย้ำหางปลาชนิดเปลือย สำหรับ หางปลาขนาด 14,22,38	4,000.-
	MK-38	545mm	2,350g	FOR NON-INSULATED TERMINALS คีมย้ำหางปลาชนิดเปลือย สำหรับ หางปลาขนาด 8,14,22,38	5,600.-
	MSH-65	585mm	2,250g	Handles aluminium alloy Head high carbon steel Cutting capacities (Steel Rod) (Wire Rod) (Piano Wire) (Copper Cable) max:11mm max:16mm max:4.5mm max:150sq.mm	6,200.-

** บริษัทฯสงวนสิทธิ์ที่จะเปลี่ยนแปลงราคาโดยไม่ต้องแจ้งให้ทราบล่วงหน้า **





THE KNIFE (มีดพกสายไฟ)

TYPE NO. รุ่น	LENGHT		FOR COPPER CABLE SIZE (max.)	PRICE/BATH ราคา/บาท	
	(mm)	(inch)			
  MFK-50 MDX-01	LE-325	80mm	3-1/4"	High carbon steel blade with Case & sharpening stone, Safety lock device	800.-
	MEK-50	50mm	2-1/2"	50 mm sickle shaped blade, Hardwood handle	600.-
	MDX-01	80mm	3-1/4"	80mm stainless steel blade Corrosion resistance Hardwood handle stainless bolsters ,lock ,back	1,200.-
	JRK-806	0.6mm	thickness	มีดตัดเตอร์พกสายไฟ ชนิดเปลี่ยนใบ	500.-

CABLE GRIPS ดาข่ายกัีบดิ่งสายไฟ รุ่น MG

TYPE NO. รุ่น	CABLE DAI (mm)	LENGHT (mm)	SAFETY LOAD (kg)	PRICE/BATH ราคา/บาท	
	MG-15	13-18mm	365mm	400 kg	1,300.-
	MG-30	25-35mm	353mm	700 kg	2,000.-
	MG-45	35-48mm	715mm	1,100 kg	3,200.-
	MG-75	60-75mm	930mm	2,000 kg	4,000.-

SWIVELS หัวต่อดิ่งสายไฟรุ่น MGS(ใช้ร่วมกับรอกดิ่งสายไฟ)

TYPE NO. รุ่น	WEIGHT (g)	DIMENSION(mm)			SAFETY LOAD (kg)	PRICE/BATH ราคา/บาท	
		A (mm)	B (mm)	C (mm)			
   MGS-1 MGS-2 MGS-3	MGS-1	70g	64	18	9	350 kg	1,600.-
	MGS-2	120g	72	22	11	600 kg	1,800.-
	MGS-3	180g	85	26	13	1,000 kg	2,000.-
  MGS-4 MGS-5	MGS-4	330g	100	32	15	1,500 kg	2,600.-
	MGS-5	460g	112	36	17	2,000 kg	3,100.-

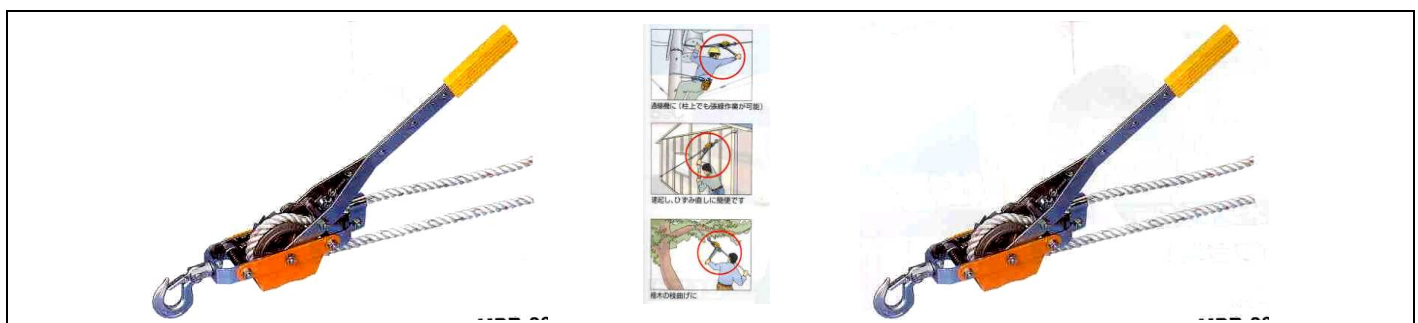

ROPE AND WIRE HOISTS รอกดิ่งสายไฟ

TYPE NO. รุ่น	HANDLE (mm)	LENGH (mm)	WORKING LIMITS				ROPE DAIMETER(3 STRAND)		PRICE/BATH ราคา/บาท
			VERTICAL HOLISONTAL		BREAKING LOAD				
			kg	lbs	kg	lbs	(mm)	(kg)	
MPR-1000	385	15-1/8	200	440	1000	2200	10	2100	5,600.-

** บริษัทฯสงวนสิทธิ์ที่จะเปลี่ยนแปลงราคาโดยไม่ต้องแจ้งให้ทราบล่วงหน้า **



MHE-



MHE-



MHE-

HOLE CUTTER(HIGH-SPEED STEEL)

รุ่น	ขนาดโฮลซอ (METRIC SIZES)		ขนาดคอนดุต (SIZE FOR CONDUIT)	
	ขนาด(มิล)	ขนาด(นิ้ว)	ขนาด(นิ้ว)ท่อ	ราคา/บาท
MHE-13	13 mm	1/2	--	400.-
MHE-16	16 mm	5/8	--	450.-
MHE-19	19 mm	3/4	--	500.-
MHE-22	22 mm	7/8	1/2"	550.-
MHE-25	25 mm	1	--	600.-
MHE-28	28 mm	--	3/4"	650.-
MHE-30	30 mm	--	--	700.-
MHE-32	32 mm	1-1/4	--	750.-
MHE-34	34 mm	--	1"	780.-
MHE-38	38 mm	1-1/2	--	1,100.-
MHE-41	41 mm	1-5/8	--	1,200.-
MHE-43	43 mm	--	1 1/4"	1,300.-
MHE-49	49 mm	--	1 1/2"	1,400.-
MHE-51	51 mm	2	--	1,500.-
MHE-60	60 mm	2-3/8	2"	1,700.-
MHE-64	64 mm	2-1/2	--	1,800.-
MHE-73	73 mm	2-7/8	2 1/2"	2,800.-
MHE-76	76 mm	3	--	3,100.-
MHE-89	89 mm	3-1/2	3"	3,600.-

** บริษัทฯสงวนสิทธิ์ที่จะเปลี่ยนแปลงราคาโดยไม่ต้องแจ้งให้ทราบล่วงหน้า **

หัวเจาะรูกลมชนิดพิเศษ รุ่น MHT สำหรับเจาะรูสแตนเลส และ โลหะทุกชนิด



MHT-



MHT-



MHT-

HOLE CUTTER(HIGH-SPEED STEEL)

ขนาดโฮลซอ (METRIC SIZES)		ขนาดคอนดุต (SIZE FOR CONDUIT)		
รุ่น	ขนาด(มิล)	ขนาด(นิ้ว)	ขนาด(นิ้ว)ท่อ	ราคา/บาท
MHT-16	16 mm	5/8	--	1,000.-
MHT-19	19 mm	3/4	--	1,000.-
MHT-22	22 mm	7/8	1/2"	1,100.-
MHT-25	25 mm	1	--	1,200.-
MHT-28	28 mm	--	3/4"	1,300.-
MHT-30	30 mm	--	--	1,400.-
MHT-32	32 mm	1-1/4	--	1,500.-
MHT-35	35 mm	1-3/8	1"	1,600.-
MHT-38	38 mm	1-1/2	--	1,800.-
MHT-41	41 mm	1-5/8	--	2,000.-
MHT-43	43 mm	--	1 1/4"	2,100.-
MHT-44	44 mm	1-3/4	--	2,100.-
MHT-48	48 mm	1-7/8	--	2,300.-
MHT-49	49 mm	--	1 1/2"	2,500.-
MHT-51	51 mm	2	--	2,600.-
MHT-60	60 mm	2-3/8	2"	3,600.-
MHT-64	64 mm	2-1/2	--	4,000.-
MHT-73	73 mm	2-7/8	2 1/2"	4,400.-
MHT-76	76 mm	3	--	4,900.-
MHT-89	89 mm	3-1/2	3"	5,700.-

** บริษัทฯสงวนสิทธิ์ที่จะเปลี่ยนแปลงราคาโดยไม่ต้องแจ้งให้ทราบล่วงหน้า **

คีมย้ำหางปลาไฮดรอลิค

	<p style="text-align: center;">รุ่น YQK-120A</p> <p>Quick hydraulic pliers: YQK-120A Range of connecting: 10²-120² Maximum operating pressure: 12T Max stroke: 20mm Hexagon mould: 10,16,25,35,50,70,95,120</p> <p style="text-align: right;">ราคาชุดละ 10,000 บาท</p>
	<p style="text-align: center;">รุ่น YQK-240A</p> <p>Quick hydraulic pliers: YQK-240A Range of connecting: 16²-240² Maximum operating pressure: 16T Max stroke: 22mm Hexagon mould: 16,25,35,50,70,95,120,150,185,240</p> <p style="text-align: right;">ราคาชุดละ 12,000 บาท</p>
	<p style="text-align: center;">รุ่น YQK-300</p> <p>Quick hydraulic pliers: YQK-300 Range of connecting: 16²-300² Maximum operating pressure: 16T Max stroke: 22mm Hexagon mould: 16,25,35,50,70,95,120,150,185,240,300</p> <p style="text-align: right;">ราคาชุดละ 14,000 บาท</p>
	<p style="text-align: center;">รุ่น KYQ-300</p> <p>Quick hydraulic pliers: KYQ-300 Range of connecting: 16²-300² Maximum operating pressure: 16T Max stroke: 20mm Hexagon mould: 16,25,35,50,70,95,120,150,185,240,300</p> <p style="text-align: right;">ราคาชุดละ 14,000 บาท</p>
	<p style="text-align: center;">รุ่น EP-430</p> <p>Quick hydraulic pliers: EP-430 Range of connecting: 50²-400² Maximum operating pressure: 22T Max stroke: 22mm Hexagon mould: 50,70,95,120,150,185,240,300,400</p> <p style="text-align: right;">ราคาชุดละ 28,000 บาท</p>
	<p style="text-align: center;">รุ่น FYQ-400</p> <p>Split-unit hydraulic pliers: FYQ-400 Range of connecting: 35²-400² Maximum operating pressure: 22T Max stroke: 22mm Hexagon mould: 16,25,35,50,70,95,120,150,185,240,300,400</p> <p style="text-align: right;">ราคาชุดละ 30,000 บาท</p>

** บริษัทฯสงวนสิทธิ์ที่จะเปลี่ยนแปลงราคาโดยไม่ต้องแจ้งให้ทราบล่วงหน้า **

คีมปอกสายไฟ และ คีมย้ำหางปลา ขนาด 8" นิ้ว 9" นิ้ว และ 11" นิ้ว

DESCRIPTION	รุ่น HS-700B (คีมปอกสายไฟ)
	ใช้สำหรับปอกสายไฟ ขนาดสาย ตั้งแต่ 1.0,1.6,2.0,2.6,3.2 mm FOR WIRE SIZE JIS(mm) 1.0,1.6,2.0,2.6,3.2 mm ราคาตัวละ 600 บาท
DESCRIPTION	รุ่น HS-8 (คีมย้ำหางปลาเปลือย)ขนาด 11" นิ้ว
	ใช้สำหรับย้ำหางปลาเปลือย ตั้งแต่ขนาด 1.25-8 mm FOR NON-INSULATED TERMINALS 1.25-8 mm ราคาตัวละ 1,100 บาท
DESCRIPTION	รุ่น HS-101 (คีมย้ำหางปลาเปลือย)ขนาด 9" นิ้ว
	ใช้สำหรับย้ำหางปลาเปลือย ตั้งแต่ขนาด 1.5-10 mm FOR NON-INSULATED TERMINALS 1.5-10 mm ราคาตัวละ 1,000 บาท
DESCRIPTION	รุ่น HS-03B (คีมย้ำหางปลารถยนต์)ขนาด 9" นิ้ว
	ใช้สำหรับย้ำหางปลารถยนต์เปลือย ตั้งแต่ขนาด 1.5,2.5,4,6 mm FOR OPEN BARREL TERMINALS 1.5,2.5,4,6 mm ราคาตัวละ 1,000 บาท
DESCRIPTION	รุ่น HS-04WF (คีมย้ำหางปลาก้านบาร์)ขนาด 9" นิ้ว
	ใช้สำหรับย้ำหางปลาก้านบาร์แบบหุ้ม ตั้งแต่ขนาด 1-6 mm FOR NON-INSULATED TERMINALS 1-6 mm ราคาตัวละ 1,000 บาท
DESCRIPTION	รุ่น HS-05WF (คีมย้ำหางปลาก้านบาร์)ขนาด 8" นิ้ว
	ใช้สำหรับย้ำหางปลาก้านบาร์แบบหุ้ม ตั้งแต่ขนาด 0.5-6 mm FOR NON-INSULATED TERMINALS 0.5-6 mm ราคาตัวละ 1,000 บาท
DESCRIPTION	รุ่น HS-30J (คีมย้ำหางปลาหุ้ม)ขนาด 9" นิ้ว
	ใช้สำหรับย้ำหางปลาหุ้ม ตั้งแต่ขนาด 1.25,2.0,5.5 mm FOR INSULATED TERMINALS 1.25,2.0,5.5 mm ราคาตัวละ 1,000 บาท



HOLE CUTTER(HIGH-SPEED STEEL)

รุ่น	ขนาดโฮลซอ (METRIC SIZES)		ขนาดคอนดุต (SIZE FOR CONDUIT)	
	ขนาด(มิล)	ขนาด(นิ้ว)	ขนาด(นิ้ว)ท่อ	ราคา/บาท
NGK-16	16 mm	5/8	--	280.-
NGK-19	19 mm	3/4	--	300.-
NGK-22	22 mm	7/8	1/2"	330.-
NGK-25	25 mm	1	--	360.-
NGK-28	28 mm	--	3/4"	380.-
NGK-30	30 mm	--	--	400.-
NGK-32	32 mm	1-1/4	--	420.-
NGK-34	34 mm	--	1"	440.-
NGK-38	38 mm	1-1/2	--	480.-
NGK-41	41 mm	1-5/8	--	520.-
NGK-43	43 mm	--	1 1/4"	580.-
NGK-49	49 mm	--	1 1/2"	700.-

** บริษัทฯสงวนสิทธิ์ที่จะเปลี่ยนแปลงราคาโดยไม่ต้องแจ้งให้ทราบล่วงหน้า **

เข็มขัดปีนเสาไฟฟ้า

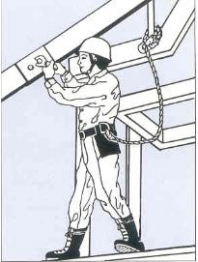

<ul style="list-style-type: none"> • FOR SINGLE-LINE SUSPENSION ONLY • NYLON LIFE LINE DIA : 14mm, LENGTH 1,500mm (INCLUDING HOOK) • NYLON BODY BELT (PLAIN FABRIC) WIDTH 50mm, LENGTH 1,150mm WEIGHT APPROX. 600g <p>เข็มขัดนิรภัยแบบครึ่งตัว ตะขอเล็ก เข็มขัดทำจาก โพลีเอทิลีน มีความเหนียว ทนทาน ใช้งานง่าย ใช้สำหรับงานขึ้นที่สูง ราคาประหยัด</p> <p>รุ่น MODEL : EAT-100</p>	<p>MODEL : EAT-100 ราคาชุดละ 500 บาท</p>  
--	---

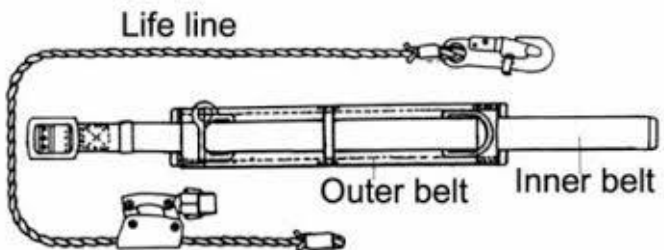
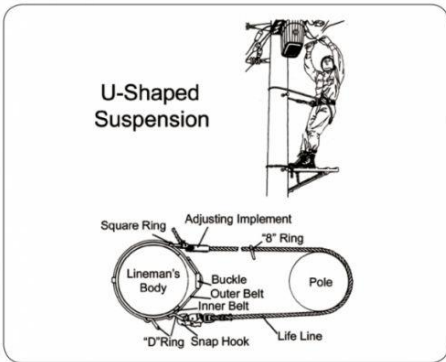
<ul style="list-style-type: none"> • FOR U-SHAPED SUSPENSION ONLY • POLYESTER LIFE LINE DIA : 16mm, LENGTH 2,000mm • NYLON INNER BELT WIDTH 75mm, LENGTH 650mm • NYLON OUTER BELT WIDTH 45mm, LENGTH 1,200mm WEIGHT APPROX. 1,750g <p>เข็มขัดปีนเสา MODEL : 57C เข็มขัดปีนเสานิรภัย ชนิดมีเบาะรองรับแรง และห่วง D-ring สำหรับใช้คู่กับแถบสายคล้องเสา (สายกันตก) ห่วง D-ring ผลิตจากเหล็กชั้นดี มีความแข็งแรง ได้มาตรฐาน เบาะรองรับ ผลิตจากหนังชั้นดี คงทน มีความยืดหยุ่น สวมใส่สบาย มีสายสำหรับใส่เครื่องมือครบครัน ****สายกันตก ****สามารถรับ ความยาวด้วยหัวเข็มขัด ผลิตจากเส้นใยชนิดพิเศษ สามารถรับ แรงดึงได้สูงพร้อมทั้ง ตะขอผลิตจากเหล็กกล้าชั้นดี แข็งแรง ทนทาน</p>	<p>MODEL : 57C ราคาชุดละ 2,500 บาท</p> 
---	--



<p>MODEL : FC</p> <p>เชือกนิรภัยพร้อมที่ปรับความยาวเชือก เหมาะสำหรับงานปีนเสา ไฟฟ้า ใช้งานร่วมกับเข็มขัดปีนเสาไฟฟ้า ตัวเชือกทำจาก polyamide 16 มม. ตัวปรับทำจากอลูมิเนียมหรือเหล็ก ตะขอ เหล็กขนาดเล็ก ปากตะขอเปิดกว้างได้ 22 มม. น้ำหนัก โดยประมาณ 1.3 kg. ทนแรง 15 kn.(1,530 kg.)</p> <p>LIFE ROPE: NYLON LIFE ROPE ADJUSTER, SNAP HOOK NO. 113 AND "B" SPARE PART RING. LENGTH 2,000mm, DIA 16mm</p>	<p>MODEL : FC ราคาชุดละ 1,800 บาท</p> 
---	--

เข็มขัดปีนเสาไฟฟ้า(แบบเต็มตัว)

<p>FULL BODY HARNESS</p>	<p>MODEL : LT-101 ราคาชุดละ 2.000 บาท</p>
<p>เข็มขัดนิรภัยเต็มตัว ตะขอใหญ่ ป้องกันการตกจากที่สูง ชนิดเต็มตัว (FULL BODY HARNESS) เพิ่มสายรัดคาดหน้าอกกันกระแทก สายเข็มขัดและเชือกทำจากเส้นใย NYLON 14 mm. ยาว 1.5 เมตร หัวเข็มขัดเป็นแบบเลื่อนล๊อค ตะขอเกี่ยวเป็นชนิด SAFETY SNAP HOOK ป้องกันการเลื่อนหลุดขณะใช้งาน</p> <p>MODEL : LT-101</p> <p>INSPECTION : Before every use check each unit for any damage or excessive wear. Inspect locking mechanism of connectors ensuring correct function and that there is no sign of damage or corrosion. Check all webbing for cuts, burns, chemical attack (indicated by discolorations) and, if found, reject.</p> <p>WARNING : Personal protective equipment must not be used after sustaining a fall arrest but withdrawn from service for inspection and, where possible, refurbishment.</p> <p>STORAGE : Store in a clean dry environment avoiding direct sunlight, corrosive fumes, chemical substances or undue vibration</p>	 

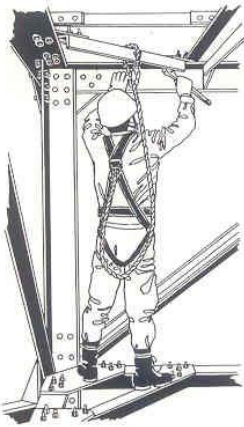
<p>HOW TO FIT THE HARNESS</p>	
	<p>Ensuring that no straps are twisted, pass arms through shoulder straps to position rear "D" ring</p> <p>(1) As shown. Fasten chest strap buckle</p> <p>(2) And adjust so that shoulder straps are vertical. Pass each leg strap in turn between legs and secure buckles</p> <p>(3) As shown in inset pulling free strap end to a comfortable tightness.</p> <p>LT-101 FULL BODY HARNESS Fiber Identify : Nylon</p>

หมวกนิรภัย และ ยางอุดหูสำหรับป้องกันเสียงดัง



มอก. 368-2538



คุณสมบัติของหมวกนิรภัย T&B

- ตัวหมวกผลิตจากวัสดุเกรด A มีคุณสมบัติพิเศษ แข็งแรง ทนทาน สามารถทนต่อแรงกระแทก การเจาะ แรงบีบอัด และกระแสไฟฟ้า ตามมาตรฐานของ มอก.
- ชุดรองในประกอบด้วยชิ้นส่วนและอุปกรณ์ดังนี้
 1. สายคาดศีรษะ ผลิตจากวัสดุ PE-PVC มีคุณสมบัติเหนียวนุ่ม มีความคงทนต่อแรงกระแทก และทนต่อการฉีกขาด ปรับขนาดได้จาก 500 มม. ถึง 650 มม. (มาตรฐาน มอก. 520-640 มม.)
 2. ตัวยึดเปลือกหมวก ผลิตจากวัสดุ PE มีคุณสมบัติแข็งแรงเหนียว และ มีความยืดหยุ่นสูง
 3. สายในล่อน ผลิตจากวัสดุไนลอน ขนาดความกว้าง 25 มม. ทหนา 1 มม. มีคุณสมบัติอ่อนตัวและนุ่มเหนียวมีความคงทนต่อการกระแทกจากเปลือกหมวกได้ดี
 4. แถบซับเหงื่อ ผลิตจากวัสดุผ้าใบ เคลือบด้วยสาร PVC มีคุณสมบัติอ่อนเหนียวนุ่ม มีความคงทน ไม่ระคายเคืองต่อผิวหนัง และทำหน้าที่ป้องกันไม่ให้เหงื่อไหลลงมาสู่ใบหน้า

สายรัดคาง ผลิตจากวัสดุ ELASTIC คุณภาพสูง ความกว้าง 20 มม. ปรับความยาวตามขนาดของผู้สวมใส่ ตะขอเกี่ยวผลิตจากวัสดุ HDPE มีคุณสมบัติ แข็งแรง เหนียว ทนทาน

การทดสอบคุณภาพหมวกนิรภัย T&B

การทดสอบแรงกระแทก (IMPACT TEST)

- ทนแรงกระแทกจากน้ำหนักลูกบอลเหล็ก น้ำหนัก 5 กิโลกรัม จากความสูง 1 เมตรในแนวตั้งลงมาสู่หมวก และหมวกจะไม่เกิดการแตกร้าว

การทดสอบการเจาะ (PENETRATION TEST)

- ทนแรงเจาะจากน้ำหนักเหล็กปลายแหลม 35 องศา เหล็กน้ำหนัก 3 กิโลกรัมจากความสูง 1 เมตรในแนวตั้ง โดยทิ้งลงมาสู่หมวกและหมวกจะไม่เกิดการทะลุหรือเสียหาย

การทดสอบแรงบีบ (STIFFNES TEST)

- ทนแรงบีบจากด้านข้างทั้งสองด้านโดยใช้แรงบีบที่ 90 กิโลกรัม เป็นระยะเวลา 8-10 วินาที หมวกจะยุบตัวได้ไม่เกิน 15 มิลลิเมตร

การทดสอบกระแสไฟฟ้า (HIGH VOLTAGE TEST)

- CLASS A: ด้านทานกระแสไฟฟ้า 20 มิลลิแอมป์แปรที่ 2,200 โวลท์ ที่ความถี่ 50 เฮิร์ตซ์

- CLASS B: ด้านทานกระแสไฟฟ้า 20 มิลลิแอมป์แปรที่ 20,000 โวลท์ ที่ความถี่ 50 เฮิร์ตซ์

****หมวกนิรภัย T&B มีสีให้เลือกทั้งหมด 8 สี แดง เหลือง ขาว น้ำเงิน ส้ม ฟ้า เทา เขียว****

**** ราคาใบละ 220 บาท ****

USER'S INFORMATION FOR EAR PLUGS

Useful life: 1 year

This re-usable ear plugs provide excellent protection in high frequency noise environment

Frequency(Hz)	63	125	250	500	1000	2000	4000	8000	Frequency(Hz)	63	125	250	500	1000	2000	4000	8000
Mean(dB)	26.8	24.9	24	25.6	26.4	32.8	36.0	41.4	Mean(dB)	26.1	20.6	21.3	23.9	23.1	30.7	37	42.4
St deviation(dB)	8.2	8.4	5.8	8.7	5.8	3.7	8.8	17.0	St deviation(dB)	5.4	5.2	3.8	5.5	5.5	4.7	7.2	6.5
APV(dB)	18.6	18.5	18.4	18.9	20.8	28.1	27.2	33.4	APV(dB)	20.7	15.4	17.5	18.4	17.6	26	28.8	35.9
SNR_{25dB}	H=27dB			M=22dB			L=20dB		SNR_{25dB}	H=25dB			M=19dB			L=18dB	

INSTRUCTION:

1. Place smaller flange in ear canal, push and twist rear center or head until a snug firm seal is made.
2. Wear ear plug all the times on noisy environment.
3. Cleaning with warm soapy water. Do not use organic solvents of alcohol.



ANSI S3.19
156-2002



pp

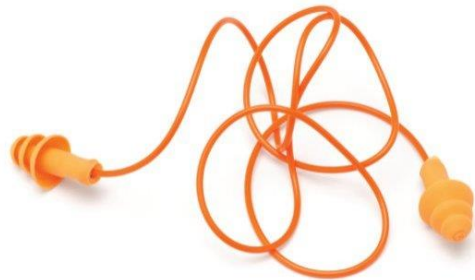

คุณสมบัติของยางอุดหู T&B

- ตัวยางผลิตจากวัสดุเกรด A มีคุณสมบัติพิเศษ คือ นุ่มนวล แข็งแรง ทนทาน ไม่เปื่อยง่าย
- ให้ความรู้สึก กระชับ ตัวยางนุ่มนวลอุดได้สนิท ไม่ทำให้เกิดความระคายเคืองต่อผู้ใช้งาน
- ป้องกันเสียงดังจากการ ขุดเจาะจากเครื่องมือต่างๆ เครื่องจักรอุตสาหกรรม หรือเสียงรบกวนอื่นๆ
- เหมาะสำหรับผู้ที่ต้องทำงานอยู่กับเครื่องจักรอุตสาหกรรม ช่างที่ต้องใช้เครื่องมือในการขุดเจาะ พนักงานโรงงาน วิศวกร หรือผู้ที่อยู่กลางแจ้ง ที่ไม่ต้องการเสียงรบกวนต่างๆ
- บรรจุภายในกล่องพลาสติกอย่างดีขนาดกระทัดรัด พร้อมสายคล้องคอ พกพาสะดวก

ราคาชุดละ 40 บาท

**** บริษัทฯสงวนสิทธิ์ที่จะเปลี่ยนแปลงราคาโดยไม่ต้องแจ้งให้ทราบล่วงหน้า ****

ฟิวส์ลิงค์

	FUSE LINKS 22 KV (ใน)	
	AMPS	ราคาเส้นละ/บาท
	1-10 KA	60.-
	15-20 KA	60.-
	25-30 KA	65.-
	40-50 KA	68.-
	60-65 KA	122.-
	70-100 KA	122.-
	FUSE LINKS 33 KV (ใน)	
	AMPS	ราคาเส้นละ/บาท
	1-10 KA	76.-
	15-20 KA	76.-
	25-30 KA	76.-
	40-50 KA	92.-
	60-65 KA	134.-
	70-100 KA	134.-
	FUSE LINKS 22 KV (นอก)	
	AMPS	ราคาเส้นละ/บาท
1-10 KA	110.-	
15-20 KA	120.-	
25-30 KA	140.-	
40-50 KA	160.-	
65-100 KA	255.-	
140 KA	840.-	
200 KA	1,210.-	



SWITCH STICKS

ไม้ชักฟิวส์

TESTED AT 100 KV PER FOOT FOR 5 MINUTES UNSURPASSED FOR VERSTILITY AND CONVENIENCE

- Use these extendable sticks and eliminate transportation and storage problems found in long one-piece sticks.
- Every length is individually fabricated with additional glass fiber reinforcement added at ends during manufacturing process – a feature not found when sticks are produced by a continuous process in which random lengths are cut from stock sizes.
- Heavy – wall, fiber glass ferule strengthens stick at splice joints and produced a more rigid stick.
- Unicellular core is self-extinguishing and resistant to cleaning fluids and solvents.
- Every stick is equipped with special scuff cover for added protection.
- Hard-gloss porosity-free epoxy finish is easy to keep clean.
- Safety bright yellow color is integral part of laminated and will not chip or peel.
- Switch and Disconnect heads are made of tough, hash-tensile cast bronze-designed to NEMA standards.
- Insulated head is made of fiber glass with non metallic MEMA shaped prong.

This SPECIAL SWITCH STICK is of 1-1/4 Fiberglass with a cap on one end, a Splice Joint and a Switch Hook on the other end.



CAT. NO. รุ่น	LENGTH ขนาดความยาว	@PRICE/SET ราคาชุดละ/บาท
P-1008-1	1-1/4" x 8' (8Ft.) (1 Sticks)	6,600.-
P-1010-1	1-1/4" x 10' (10Ft.) (1 Sticks)	7,800.-
P-1012-1	1-1/4" x 12' (12Ft.) (1 Sticks)	8,400.-
P-1016-2	1-1/4" x 8'+1-1/2" x 8' (16Ft.) (2 Sticks)	10,500.-
P-2018-2	1-1/4" x 8'+1-1/2" x 10' (18Ft.) (2 Sticks)	11,500.-
P-3024-2	1-1/4" x 8'+1-1/2" x 8' +1-1/2" x 8' (24Ft.) (3 Sticks)	13,500.-

** บริษัทฯสงวนสิทธิ์ที่จะเปลี่ยนแปลงราคาโดยไม่ต้องแจ้งให้ทราบล่วงหน้า **

ถุงมือยางป้องกันกระแสไฟฟ้าแรงสูง

ถุงมือกันไฟฟ้าแรงสูง

- เป็นถุงมือกันไฟฟ้าเต็มรูปแบบที่มีตั้งแต่ Class 1 - Class 3 สำหรับใช้ในงานกันกระแสไฟสูงสุดถึง 3,000 โวลท์
- ต้องใช้ควบคู่กับถุงมือหนังที่สวมทับถุงมือกันไฟฟ้า เพื่อใช้สำหรับการป้องกันความเสี่ยงจาก เครื่องจักร เช่น ความคม การเฉือน และการเจาะทะลุ
- เป็นถุงมือยางธรรมชาติ แบบตัดขอบ

คุณลักษณะพิเศษ

ถุงมือยางธรรมชาติเป็นฉนวนไฟฟ้าที่ดีที่สุด ความหนาของถุงมือเป็นตัวบ่งชี้ถึงความยืดหยุ่นยืดเกาะโดยจะสามารถป้องกันได้ตั้งแต่ระดับต่ำจนถึง 30000V ด้วยการออกแบบพิเศษโดยการใส่แปรงเคลือบภายใน ช่วยเพิ่มความสบายความนุ่ม และช่วยให้ถุงมือทั้งใส่และถอดได้ง่ายขึ้น สามารถใช้งานในการป้องกันกระแสไฟฟ้าได้ตั้งแต่ 10000 ถึง 30000 โวลท์ใช้กับงานกันไฟฟ้าแรงสูง ไฟฟ้าแรงดันปานกลาง และไฟฟ้าแรงดันต่ำ



TYPE NO.	CLASS NO.	RATED VOLT	@ PRICE/BATH
CG-15	CLASS-1	10000V (10KV)	2,700.-
CG-20	CLASS-2	20000V (20KV)	3,800.-
CG-30	CLASS-3	30000V (30KV)	6,000.-

LE MARQUAGE DE NOS GANTS SE LIT DE LA FAÇON SUIVANTE :
 OUR GLOVES ARE MARKED AS FOLLOWS :
 MARKIERUNG DER ISOLIERENDEN HANDSCHUHE :
 EL MARCADO DE NUESTROS GUANTES SE LEE DE LA SIGUIENTE MANERA :
 I NOSTRI GUANTI SONO CONTRASSEGNA TI DA UN MARCHIO LA CUI LETTURA E LA SEGUENTE :

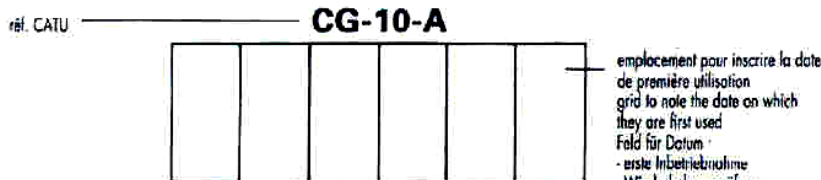
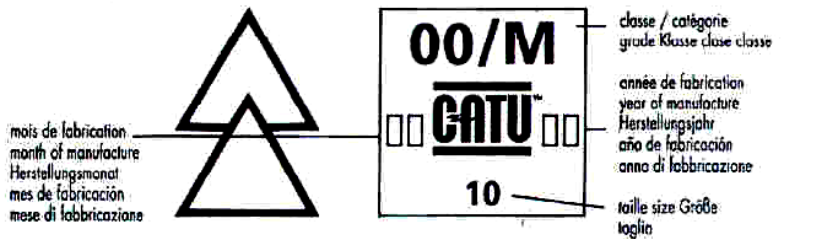

A chaque couleur de sachet correspond une classe de gants
 Each pack colour corresponds to the class of gloves therein
 Farbe der Verpackung entspricht der Handschuhklasse :
 A cada color de bolsa corresponde una clase de guantes :
 Ad ogni colore del sacchetto corrisponde una classe di guanti :

CABLE LUGS (GENERAL SIZE)

หางปลาทองแดงหัวกลมรุ่นหนาพิเศษ

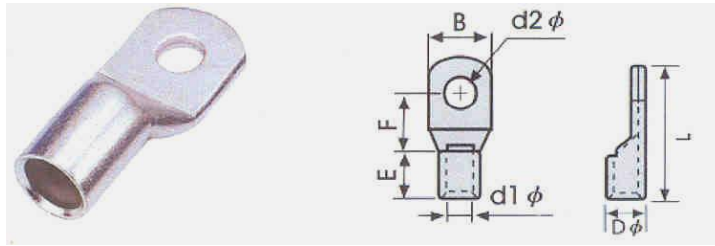

TYPE NO.	DIMENSIONS							DIN mm	PRICE@
	d2 Ø	d1	D Ø	B	E	F	L		
C 2.5-4	4.3	2.4	3.9	8.0	7.0	7.0	18	2.5	3.00.-
C 2.5-5	5.3	2.4	3.9	8.0	7.0	7.0	18	2.5	
C 2.5-6	6.4	2.4	3.9	10.0	7.0	7.0	19	2.5	

TYPE NO.	DIMENSIONS							DIN mm	PRICE@
	d2 Ø	d1	D Ø	B	E	F	L		
C 4-4	4.3	2.8	4.5	10.0	7.0	8.0	20	4.0	3.50.-
C 4-5	5.3	2.8	4.5	10.0	7.0	8.0	20	4.0	
C 4-6	6.4	2.8	4.5	10.0	7.0	8.0	20	4.0	

TYPE NO.	DIMENSIONS							DIN mm	PRICE@
	d2 Ø	d1	D Ø	B	E	F	L		
C 6-4	4.3	3.8	5.5	10.0	9.0	9.0	23	6.0	6.00.-
C 6-5	5.3	3.8	5.5	10.0	9.0	9.0	23	6.0	
C 6-6	6.4	3.8	5.5	10.0	9.0	9.0	23	6.0	
C 6-8	8.4	3.8	5.5	12.6	9.0	9.0	24	6.0	

TYPE NO.	DIMENSIONS							DIN mm	PRICE@
	d2 Ø	d1	D Ø	B	E	F	L		
C 10-6	6.4	4.5	6.2	10.0	9.0	10	25	10	7.20.-
C 10-8	8.4	4.5	6.2	12.6	9.0	10	25	10	

TYPE NO.	DIMENSIONS							DIN mm	PRICE@
	d2 Ø	d1	D Ø	B	E	F	L		
C 16-6	6.4	5.4	7.1	10.0	12	11	30	16	8.00.-
C 16-8	8.4	5.4	7.1	12.6	12	11	30	16	
C 16-10	10.4	5.4	7.1	12.6	12	11	30	16	

TYPE NO.	DIMENSIONS							DIN mm	PRICE@
	d2 Ø	d1	D Ø	B	E	F	L		
C 25-6	6.4	6.8	8.8	12.6	12	11	30	25	13.00.-
C 25-8	8.4	6.8	8.8	12.6	12	11	30	25	
C 25-10	10.5	6.8	8.8	15.0	12	11	31	25	

TYPE NO.	DIMENSIONS							DIN mm	PRICE@
	d2 Ø	d1	D Ø	B	E	F	L		
C 35-6	6.4	8.2	10.6	15.0	12	14	35	35	16.00.-
C 35-8	8.4	8.2	10.6	15.0	12	14	35	35	
C 35-10	10.5	8.2	10.6	15.0	12	14	35	35	

TYPE NO.	DIMENSIONS							DIN mm	PRICE@
	d2 Ø	d1	D Ø	B	E	F	L		
C 50-8	8.4	9.5	12.4	18.0	16	17	43	50	23.00.-
C 50-10	10.5	9.5	12.4	18.0	16	17	43	50	
C 50-12	13.0	9.5	12.4	19.0	16	17	43	50	

** บริษัทฯสงวนสิทธิ์ที่จะเปลี่ยนแปลงราคาโดยไม่ต้องแจ้งให้ทราบล่วงหน้า **

หางปลาทองแดงหัวกลมรุ่นหนาพิเศษ

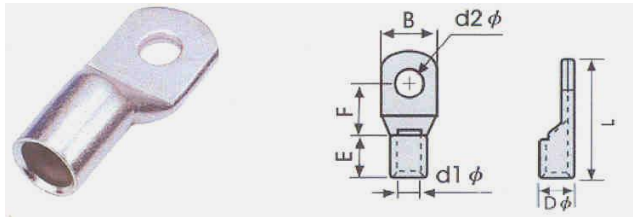

TYPE NO.	DIMENSIONS							DIN mm	PRICE@
	d2 Ø	d1	D Ø	B	E	F	L		
C 70-8	8.4	11.2	14.7	21.0	18	20	50	70	40.00.-
C 70-10	10.5	11.2	14.7	21.0	18	20	50	70	
C 70-12	13.0	11.2	14.7	21.0	18	20	50	70	

TYPE NO.	DIMENSIONS							DIN mm	PRICE@
	d2 Ø	d1	D Ø	B	E	F	L		
C 95-8	8.4	13.5	17.4	25.5	20	22	55	95	60.00.-
C 95-10	10.5	13.5	17.4	25.5	20	22	55	95	
C 95-12	13.0	13.5	17.4	25.5	20	22	55	95	

TYPE NO.	DIMENSIONS							DIN mm	PRICE@
	d2 Ø	d1	D Ø	B	E	F	L		
C 120-10	11.0	15.0	19.4	28.0	22	24	60	120	79.00.-
C 120-12	13.0	15.0	19.4	28.0	22	24	60	120	
C 120-14	15.0	15.0	19.4	28.0	22	24	60	120	
C 120-16	17.0	15.0	19.4	28.0	22	24	60	120	

TYPE NO.	DIMENSIONS							DIN mm	PRICE@
	d2 Ø	d1	D Ø	B	E	F	L		
C 150-10	11.0	16.5	21.2	30.5	26	27	69	150	99.00.-
C 150-12	13.0	16.5	21.2	30.5	26	27	69	150	
C 150-14	15.0	16.5	21.2	30.5	26	27	69	150	
C 150-16	17.0	16.5	21.2	30.5	26	27	69	150	

TYPE NO.	DIMENSIONS							DIN mm	PRICE@
	d2 Ø	d1	D Ø	B	E	F	L		
C 185-12	13.0	18.5	23.5	34.0	32	29	78	185	150.00.-
C 185-14	15.0	18.5	23.5	34.0	32	29	78	185	
C 185-16	17.0	18.5	23.5	34.0	32	29	78	185	

TYPE NO.	DIMENSIONS							DIN mm	PRICE@
	d2 Ø	d1	D Ø	B	E	F	L		
C 240-12	13.0	21.0	26.5	38.5	38	34	92	240	250.00.-
C 240-14	15.0	21.0	26.5	38.5	38	34	92	240	
C 240-16	17.0	21.0	26.5	38.5	38	34	92	240	

TYPE NO.	DIMENSIONS							DIN mm	PRICE@
	d2 Ø	d1	D Ø	B	E	F	L		
C 300-14	15.0	23.5	30.0	43.5	42	37	101	300	340.00.-
C 300-16	17.0	23.5	30.0	43.5	42	37	101	300	
C 300-18	19.0	23.5	30.0	43.5	42	37	101	300	
C 300-20	21.0	23.5	30.0	43.5	42	37	101	300	

TYPE NO.	DIMENSIONS							DIN mm	PRICE@
	d2 Ø	d1	D Ø	B	E	F	L		
C 400-16	17.0	28.5	36.5	53.0	44	44	114	400	450.00.-
C 400-18	19.0	28.5	36.5	53.0	44	44	114	400	
C 400-20	21.0	28.5	36.5	53.0	44	44	114	400	

** บริษัทฯสงวนสิทธิ์ที่จะเปลี่ยนแปลงราคาโดยไม่ต้องแจ้งให้ทราบล่วงหน้า **

หางปลาหัวแฉกเปลือย

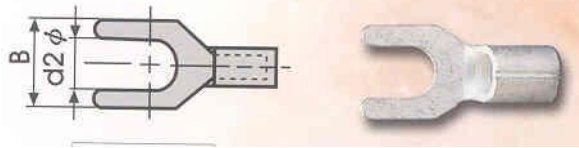

TYPE NO.	DIMENSIONS		WIRE RANGE		PRICE@
	d2 Ø	B	AWG	DIN mm	
1.25-3Y	3.7	6.2	22-18	0.5-1.0	0.60.-
1.25-4Y	4.3	7.2			
--- --	---	---			
2-3Y	3.7	6.2	16-14	1.5-2.5	0.60.-
2-4Y	4.3	7.2			
--- --	---	---			
3.5-4Y	4.3	8.0	14-12	2.5-4.0	1.30.-
3.5-5Y	5.3	8.0			
5.5-4Y	4.3	8.2	12-10	4.0-6.0	1.30.-
5.5-5Y	5.3	9.0			
--- --	---	---			

สลีปต่อสายไฟชนิดเปลือย

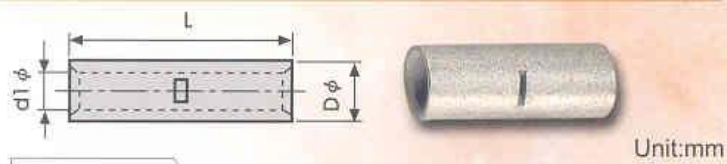

TYPE NO.	DIMENSIONS			WIRE RANGE		PRICE@
	d2 Ø	D Ø	L	AWG	DIN mm	
B-1.25	1.7	3.3	15	22-18	0.5-1.0	1.00.-
B-2	2.3	4.0	15	16-14	1.5-2.5	1.20.-
B-5.5	3.4	5.5	15	12-10	4.0-6.0	1.80.-
B-8	4.5	7.1	21	8	10	3.10.-
B-14	5.8	9.0	26	6	16	5.60.-
B-22	7.7	11.4	29	4	25	7.80.-
B-38	9.4	13.3	32	2	35	12.60.-
B-60	11.4	15.4	36	1/0	50	17.40.-
B-70	13.3	17.5	37	2/0	70	22.20.-
B-80	14.5	19.4	38	3/0	95	27.60.-
B-100	16.4	22.0	38	4/0	120	34.80.-
B-150	19.5	26.5	54	250-300mm	150	69.00.-
B-180	21.0	28.5	57	300-350mm	185	80.40.-
B-200	24.0	32.5	63	400mm	240	117.00.-
B-325	28.0	37.0	72	500-600mm	300	174.00.-

** บริษัทฯสงวนสิทธิ์ที่จะเปลี่ยนแปลงราคาโดยไม่ต้องแจ้งให้ทราบล่วงหน้า **

หางปลาทูกลมเปลี่ยน

TYPE NO.	DIMENSIONS		WIRE RANGE		PRICE
	d2 Ø	B	AWG	DIN mm	
R 1.25-3	3.7	5.5	22-18	0.5-1.0	0.75.-
R 1.25-4	4.3	8.0			0.75.-
R 1.25-5	5.3	8.0			0.75.-
R 2-3	3.3	5.5	16-14	1.5-2.5	0.90.-
R 2-4	4.3	8.5			0.90.-
R 2-5	5.3	9.5			0.90.-
R 2-6	6.4	12.0			1.20.-
R 3.5-4	4.3	8.0	14-12	2.5-4	1.40.-
R 3.5-5	5.3	8.0			1.40.-
R 5.5-4	4.3	9.5	12-10	4-6	1.50.-
R 5.5-5	5.3	9.5			1.50.-
R 5.5-6	6.4	12.0			2.00.-
R 8-6	6.4	12.0	8	10	2.50.-
R 8-8	8.4	15.0			2.50.-
R 8-10	10.5	15.0			4.00.-
R 14-6	6.4	12.0	6	16	4.50.-
R 14-8	8.4	16.0			4.50.-
R 14-10	10.5	16.0			4.50.-
R 14-12	13.0	22.0			5.50.-
R 22-6	6.4	16.5	4	25	7.50.-
R 22-8	8.4	16.5			7.50.-
R 22-10	10.5	17.5			7.50.-
R 22-12	13.0	22.0			8.00.-
R 38-8	8.4	22.0	2	35	11.00.-
R 38-10	10.5	22.0			
R 38-12	13.0	22.0			
R 60-8	8.4	22.0	1/0	50	15.00.-
R 60-10	10.5	22.0			
R 60-12	13.0	22.0			
R 70-10	10.5	24.0	2/0	70	25.00.-
R 70-12	13.0	24.0			
R 80-10	10.5	27.0	3/0	95	32.00.-
R 80-12	11.5	27.0			
R 100-10	10.5	28.5	4/0	120	45.00.-
R 100-12	13.0	28.5			
R 100-14	15.0	32.0			
R 100-16	17.0	32.0			
R 150-10	10.5	36.0	250-300	150	85.00.-
R 150-12	13.0	36.0			
R 150-14	15.0	36.0			
R 150-16	17.0	36.0			
R 180-10	10.5	36.0	300-350	185	115.00.-
R 180-12	13.0	36.0			
R 180-14	15.0	38.5			
R 180-16	17.0	38.5			
R 200-10	10.5	44.0	400	240	140.00.-
R 200-14	15.0	44.0			
R 200-16	17.0	44.0			
R 200-18	19.0	44.0			
R 325-12	13.0	50.0	500-600	300	200.00.-
R 325-14	15.0	50.0			
R 325-16	17.0	50.0			
R 325-18	19.0	50.0			

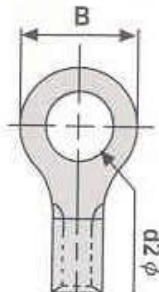
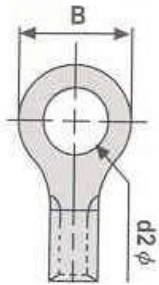

** บริษัทฯสงวนสิทธิ์ที่จะเปลี่ยนแปลงราคาโดยไม่ต้องแจ้งให้ทราบล่วงหน้า **

หางปลาคู่ฉนวนสีแดงใช้สำหรับสายไฟขนาด 1.25-2.5 Sq.mm หรือ AWG 16-14

RING TERMINALS หางปลาคู่ฉนวนสีแดง(ชนิดหัวกลม)			
	TYPE NO. รุ่น	STUD SIZE ขนาดรูหางปลา	PRICE@BATH ราคาต่อตัว/บาท
	VF 1.25-3	3.2 mm	0.75.-
	VF 1.25-4	4.3 mm	
	VF 1.25-5	5.3 mm	

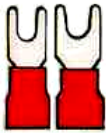
FORKED SPADE TERMINALS หางปลาคู่ฉนวนสีแดง(ชนิดหัวแฉก)			
	TYPE NO. รุ่น	STUD SIZE ขนาดรูหางปลา	PRICE@BATH ราคาต่อตัว/บาท
	VF 1.25-3 Y	3.7 mm	0.75.-
	VF 1.25-4 Y	4.3 mm	0.75.-

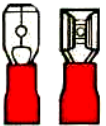
MALE & FEMALE DISCONNECTORS TERMINALS หางปลาคู่ฉนวนสีแดง(ชนิดหัวเสียบแบน)			
	TYPE NO. รุ่น	STUD SIZE ขนาดรูหางปลา	PRICE@BATH ราคาต่อตัว/บาท
	RM-250 (ตัวผู้)	TAB 6.4 mm	1.00.-
	RF-250 (ตัวเมีย)	TAB 6.4 mm	1.10.-

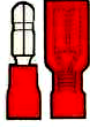
BULLET DISCONNECTORS TERMINALS หางปลาคู่ฉนวนสีแดง(ชนิดหัวเสียบกลม)			
	TYPE NO. รุ่น	STUD SIZE ขนาดรูหางปลา	PRICE@BATH ราคาต่อตัว/บาท
	F-1.25A (ตัวผู้)	4 mm BULLET	1.30.-
	F-1.25B (ตัวเมีย)	4 mm BULLET	1.60.-

BUTT CONNECTORS TERMINALS สลิปต่อสายแบบคู่ฉนวนสีแดง			
	TYPE NO. รุ่น	STUD SIZE ขนาดรูหางปลา	PRICE@BATH ราคาต่อตัว/บาท
	BF-1.25	--- --	1.20.-

PIN DISCONNECTORS TERMINALS หางปลาคู่ฉนวนสีแดง(ชนิดก้านตรง)			
	TYPE NO. รุ่น	STUD SIZE ขนาดรูหางปลา	PRICE@BATH ราคาต่อตัว/บาท
	PIN-1.25	TAB 1.9 mm	1.30.-

** บริษัทฯสงวนสิทธิ์ที่จะเปลี่ยนแปลงราคาโดยไม่ต้องแจ้งให้ทราบล่วงหน้า **

หางปลาหุ้มฉนวนสีน้ำเงินใช้สำหรับสายไฟขนาด 1.5-2.5 Sq.mm หรือ AWG 16-14

RING TERMINALS หางปลาหุ้มฉนวนสีน้ำเงิน(ชนิดหัวกลม)			
	TYPE NO. รุ่น	STUD SIZE ขนาดรูหางปลา	PRICE@BATH ราคาต่อตัว/บาท
	VF 2-3	3.2 mm	0.80.-
	VF 2-4	4.3 mm	
	VF 2-5	5.3 mm	
	VF 2-6	6.4 mm	1.20.-

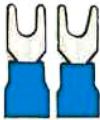
FORKED SPADE TERMINALS หางปลาหุ้มฉนวนสีน้ำเงิน(ชนิดหัวแฉก)			
	TYPE NO. รุ่น	STUD SIZE ขนาดรูหางปลา	PRICE@BATH ราคาต่อตัว/บาท
	VF 2-3 Y	3.7 mm	0.75.-
	VF 2-4 Y	4.3 mm	0.75.-

MALE & FEMALE DISCONNECTORS TERMINALS หางปลาหุ้มฉนวนสีน้ำเงิน(ชนิดหัวเสียบแบน)			
	TYPE NO. รุ่น	STUD SIZE ขนาดรูหางปลา	PRICE@BATH ราคาต่อตัว/บาท
	BM-250 (ตัวผู้)	TAB 6.4 mm	1.00.-
	BF-250 (ตัวเมีย)	TAB 6.4 mm	1.10.-

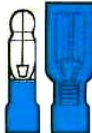
BULLET DISCONNECTORS TERMINALS หางปลาหุ้มฉนวนสีน้ำเงิน(ชนิดหัวเสียบกลม)			
	TYPE NO. รุ่น	STUD SIZE ขนาดรูหางปลา	PRICE@BATH ราคาต่อตัว/บาท
	F2A(ตัวผู้)	4 mm BULLET	1.30.-
	F2B (ตัวเมีย)	4 mm BULLET	1.60.-

BUTT CONNECTORS TERMINALS สลิปต่อสายแบบหุ้มฉนวนสีน้ำเงิน			
	TYPE NO. รุ่น	STUD SIZE ขนาดรูหางปลา	PRICE@BATH ราคาต่อตัว/บาท
	BF-2	--- --	1.40.-

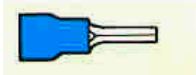
PIN DISCONNECTORS TERMINALS หางปลาหุ้มฉนวนสีน้ำเงิน(ชนิดก้านตรง)			
	TYPE NO. รุ่น	STUD SIZE ขนาดรูหางปลา	PRICE@BATH ราคาต่อตัว/บาท
	PIN-2	TAB 1.9 mm	1.30.-

หางปลาหุ้มฉนวนสีเหลืองใช้สำหรับสายไฟขนาด 4-6 Sq.mm หรือ AWG 12-10

RING TERMINALS		หางปลาหุ้มฉนวนสีเหลือง(ชนิดหัวกลม)	
	TYPE NO.	STUD SIZE	PRICE@BATH
	รุ่น	ขนาดรูหางปลา	ราคาต่อตัว/บาท
	VF 3.5-4	4.3 mm	1.50.-
	VF 3.5-5	5.3 mm	1.50.-
	VF 5.5-4	4.3 mm	2.00.-
	VF 5.5-5	5.3 mm	2.00.-
VF 5.5-6	6.4 mm	2.40.-	

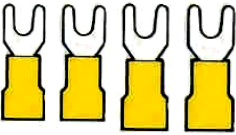
FORKED SPADE TERMINALS		หางปลาหุ้มฉนวนสีเหลือง(ชนิดหัวแฉก)	
	TYPE NO.	STUD SIZE	PRICE@BATH
	รุ่น	ขนาดรูหางปลา	ราคาต่อตัว/บาท
	VF 3.5-4 Y	4.3 mm	1.50.-
	VF 3.5-5 Y	5.3 mm	1.50.-
	VF 5.5-4 Y	4.3 mm	2.00.-
VF 5.5-5 Y	5.3 mm	2.00.-	

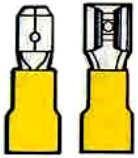
MALE & FEMALE DISCONNECTORS TERMINALS		หางปลาหุ้มฉนวนสีเหลือง(ชนิดหัวเสียบแบน)	
	TYPE NO.	STUD SIZE	PRICE@BATH
	รุ่น	ขนาดรูหางปลา	ราคาต่อตัว/บาท
	YM-250 (ตัวผู้)	TAB 6.4 mm	1.50.-
YF-250 (ตัวเมีย)	TAB 6.4 mm	1.50.-	

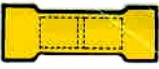
BUTT CONNECTORS TERMINALS		สลิปต่อสายแบบหุ้มฉนวนสีเหลือง	
	TYPE NO.	STUD SIZE	PRICE@BATH
	รุ่น	ขนาดรูหางปลา	ราคาต่อตัว/บาท
BF-5.5	---	1.80.-	

PIN DISCONNECTORS TERMINALS		หางปลาหุ้มฉนวนสีเหลือง(ชนิดก้านตรง)	
	TYPE NO.	STUD SIZE	PRICE@BATH
	รุ่น	ขนาดรูหางปลา	ราคาต่อตัว/บาท
PIN-5.5	TAB 2.8 mm	2.30.-	

14

Warning light, Electric bell & Buzzer ไฟหมุ่น, กระดิ่งไฟฟ้า, ออดไฟฟ้า, ไซเรน, ไฟฉุกเฉิน และ แบตเตอรี่



ยี่ห้อ	ประเภทสินค้า	หน้า
KAGA	BUZZERS FOR APPLIANCE USE, PANEL USE ออดลอย,ออดฝัง,และกระดิ่ง	148
KAGA	MINI SIREN HORN & MOTOR SIREN HORN มินิไซเรน รุ่น KG-40, มอเตอร์ไซเรน รุ่น S-290,MS-390	148
T&B	ROTARY WARNING LIGHT สัญญาณไฟหมุ่น รุ่น CA,VGM,TM	149
SUNKYO	AUTOMATIC EMERGENCY LIGHT LED TYPE โคมไฟฉุกเฉิน รุ่น หัวโคม LED	150
SUNKYO	AUTOMATIC EMERGENCY LIGHT โคมไฟฉุกเฉิน และ แบตเตอรี่ "ชั้นเกี้ยว"	151

ออดลอย,ออดฟัง,และกระดิ่ง

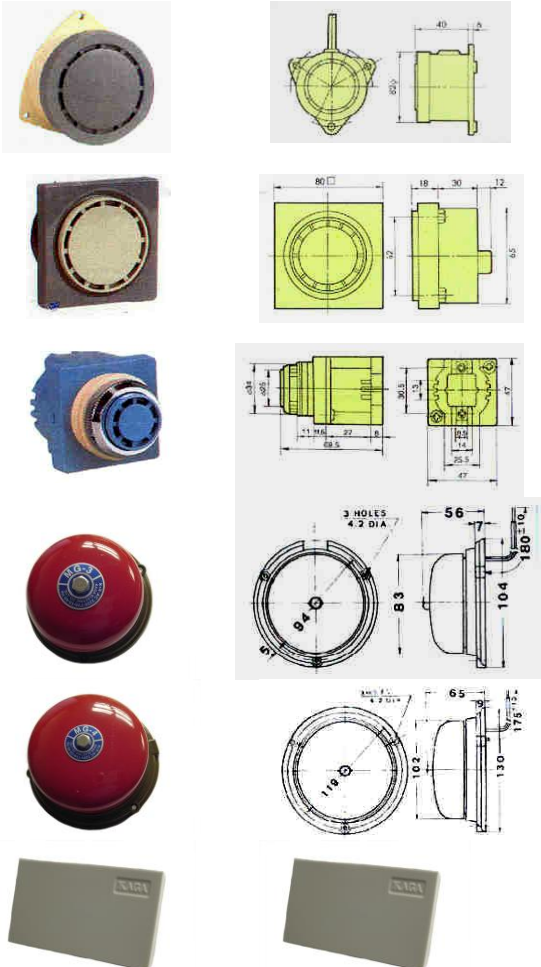
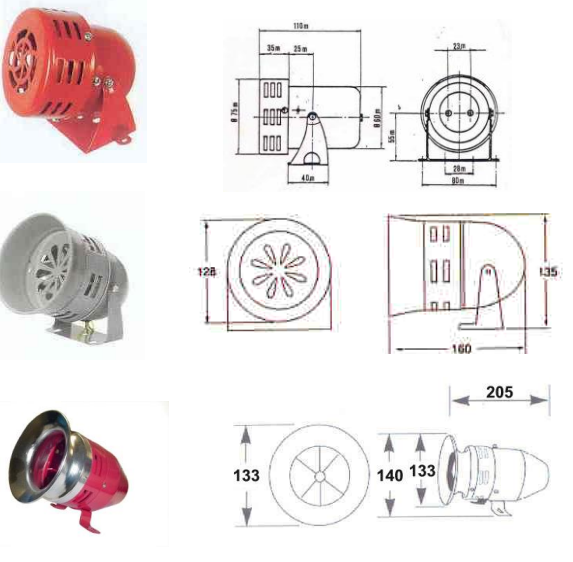
	<p>POWERFUL BUZZER (ออดลอย) TYPE : EA 20208115 (115VAC 8VA) 50/60HZ TYPE : EA 20208230 (230VAC 7.5VA) 50/60HZ ราคาตัวละ 150 บาท</p> <p>PANEL USE BUZZER (ออดฟังตัวใหญ่) TYPE : EA 4012H821 (230VAC 7.5VA) 50/60HZ ราคาตัวละ 350 บาท</p> <p>PANEL USE SMALL BUZZER (ออดฟังตัวเล็ก30มิล) TYPE : EA 4032H821 (230VAC 4VA) 50/60HZ ราคาตัวละ 300 บาท</p> <p>ELECTRIC BELL 3" (กระดิ่งไฟฟ้าขนาด 3 นิ้ว) TYPE : MG-3 (220VAC 7VA) 50/60HZ 83mm (3-1/4") ราคาตัวละ 240 บาท</p> <p>ELECTRIC BELL 4" (กระดิ่งไฟฟ้าขนาด 4 นิ้ว) TYPE : MG-4 (220VAC 7VA) 50/60HZ 102mm (4") ราคาตัวละ 300 บาท</p> <p>NUTONE (กระดิ่งไฟฟ้าโนโทน) TYPE : NUTONE 220VAC 50/60HZ SIZE : 160mm x 95mm x 45mm ราคาตัวละ 120 บาท</p>
มินิไซเรน รุ่น KG-40, มอเตอร์ไซเรน รุ่น S-290,MS-390	
	<p>MINI SIREN มินิไซเรนรุ่น KG-40 TYPE NO. : KG-40 VOLTAGE : AC220V, DC12V, DC24V ราคาตัวละ 500 บาท</p> <p>MOTER SIREN HORN มอเตอร์ไซเรนรุ่น S-290 TYPE NO. : S-290 VOLTAGE : AC220V, DC12V, DC24V ราคาตัวละ 900 บาท</p> <p>MOTER SIREN HORN มอเตอร์ไซเรนรุ่น MS-390 TYPE NO. : MS-390 VOLTAGE : AC220V, DC12V, DC24V ราคาตัวละ 2,000 บาท</p>

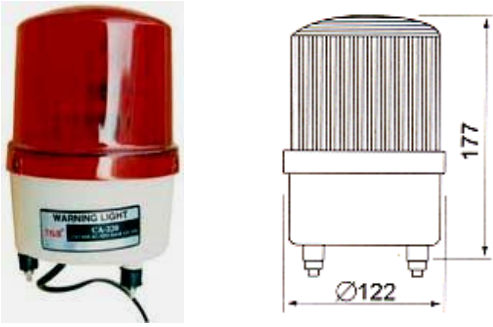
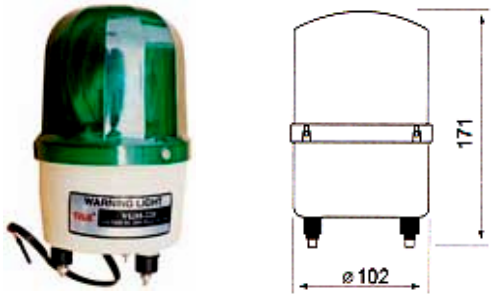
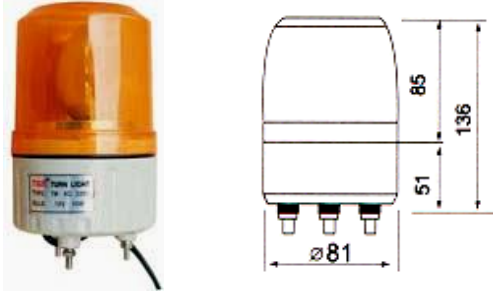
	<p style="text-align: center;">รุ่น CA-220V</p> <p>VOLTAGE : AC220V,DC12V,DC24V COLOUR : RED,YELLOW,GREEN,BLUE บรรจุกล่อง 24 ตัว</p> <p style="text-align: right;">ราคาตัวละ 800 บาท</p>
	<p style="text-align: center;">รุ่น VGM-220V</p> <p>VOLTAGE : AC220V,DC12V,DC24V COLOUR : RED,YELLOW,GREEN,BLUE บรรจุกล่อง 30 ตัว</p> <p style="text-align: right;">ราคาตัวละ 750 บาท</p>
	<p style="text-align: center;">รุ่น TM-220V</p> <p>VOLTAGE : AC220V,DC12V,DC24V COLOUR : RED,YELLOW,GREEN,BLUE บรรจุกล่อง 30 ตัว</p> <p style="text-align: right;">ราคาตัวละ 700 บาท</p>

โคมไฟฉุกเฉิน "ชั้นเกี้ยว" รุ่นหัวโคม LED

"ชั้นเกี้ยว" รุ่นใหม่ หัวโคมใช้หลอด LED

- โคมไฟฉุกเฉิน "ชั้นเกี้ยว"
- ให้แสงสว่างทันทีเมื่อไฟดับ
- คุณสมบัติพิเศษ
 1. ใช้แบตเตอรี่แห้งกำลังสูงของ "ชั้นเกี้ยว" ไม่ต้องเติมน้ำกลั่น
 2. อายุการใช้งานยาวนาน
 3. กินไฟน้อย ประหยัดพลังงาน
 4. หัวโคมรุ่นใหม่ ใช้หลอด LED ให้แสงสว่างได้ทั่วถึง



มอก. 1955-2542



มอก. 1102-2538

เหมาะสำหรับ

โรงพยาบาล, โรงเรียน, สนามกีฬา, ร้านค้าและซูเปอร์มาเก็ต, โรงแรม, ธนาคาร, อพาร์ทเมนท์, บ้านพัก, ในลิฟท์, สำนักงาน ฯลฯ



มอก. 1955-2542



มอก. 1102-2538



รุ่น SL-3523-LED

ขนาด 290 x 110 x 250 mm (กว้าง * ลึก * สูง)
 ขนาดโคมไฟ (12V) 2 x 4W
 ระยะเวลาใช้งาน 15-18 ชั่วโมง
 สีเทาอบ (สีฝุ่น)

รุ่น SL-3523LED ราคาชุดละ 4,000 บาท

DIMENSION

FRONT VIEW

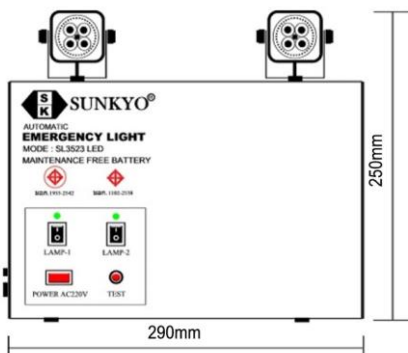

SIDE VIEW

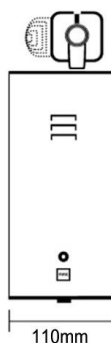

BACK VIEW

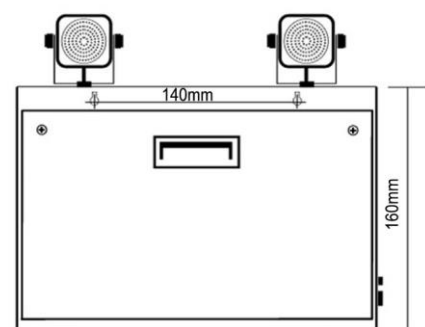

** บริษัทฯสงวนสิทธิ์ที่จะเปลี่ยนแปลงราคาโดยไม่ต้องแจ้งให้ทราบล่วงหน้า **

โคมไฟฉุกเฉิน "ชั้นเก็บ"

"ชั้นเก็บ" รุ่นใหม่หัวโคมใหญ่พิเศษ ใช้หลอด HALOGEN

- โคมไฟฉุกเฉิน "ชั้นเก็บ"
- ให้แสงสว่างทันทีเมื่อไฟดับ
- คุณสมบัติพิเศษ
 1. ใช้แบตเตอรี่แห้งกำลังสูงของ "ชั้นเก็บ" ไม่ต้องเติมน้ำกลั่น
 2. อายุการใช้งานยาวนาน
 3. กินไฟน้อย ประหยัดพลังงาน
 4. หัวโคมรุ่นใหม่ใหญ่พิเศษ ใช้หลอดฮาโลเจน ให้แสงสว่างได้ทั่วถึง



มอก. 1955-2542



มอก. 1102-2538

เหมาะสำหรับ

โรงพยาบาล, โรงพยาบาล, สนามกีฬา, ร้านค้าและซูเปอร์มาเก็ต, โรงแรม, ธนาคาร, อพาทเมนต์, บ้านพัก, ในลิฟท์, สำนักงาน ฯลฯ

  	<p style="text-align: center;">รุ่น SL-823</p> <p>ขนาด 27 x 10 x 28 cm (กว้าง * ลึก * สูง) ขนาดโคมไฟ (6V) 2 x 15W ระยะเวลาใช้งาน 2-3 ชั่วโมง สีเทาอบ (สีฝุ่น)</p> <p style="text-align: center;">(ราคาเฉพาะหัวโคม 6V/15W ราคาหัวละ 150 บาท)</p> <p style="text-align: center;">รุ่น SL-823 ราคาชุดละ 2,500 บาท</p>
  	<p style="text-align: center;">รุ่น SL-3523</p> <p>ขนาด 33 x 11.5 x 36 cm (กว้าง * ลึก * สูง) ขนาดโคมไฟ (12V) 2 x 35W ระยะเวลาใช้งาน 2-3 ชั่วโมง สีเทาอบ (สีฝุ่น)</p> <p style="text-align: center;">(ราคาเฉพาะหัวโคม 12V/35W ราคาหัวละ 250 บาท)</p> <p style="text-align: center;">รุ่น SL3523 ราคาชุดละ 5,000 บาท</p>

แบตเตอรี่ "T&B"

Applications:

- Remote Switching
- Communication systems
- Alarm systems
- Medical equipments
- Fire and lighting for Emergency systems
- Uninterruptible power supplies (UPS) and stand-by power for computers
- Control equipments
- Portable Lights
- Power tools
- Electric toys



MODEL	VOLTAGE (V)	CAPACITY (Ah)	DIMENSION (mm)	APPROX WEIGHT	COLOR	@PRICE BATH
NT6-3.2	6 V	3.2 Ah	134 x 34 x 60 x 65	0.65 Kg	BLACK	300.-
NT6-4.5C	6 V	4.5 Ah	70 x 47 x 101*106	0.71 Kg	BLACK	320.-
NT6-10	6 V	10 Ah	151 x 50 x 94	1.63 Kg	BLACK	650.-
NT12-3.2	12 V	3.2 Ah	134 x 67 x 60 x 65	1.32 Kg	BLACK	520.-
NT12-5.0A	12 V	5 Ah	90 x 70 x 101 x 106	1.49 Kg	BLACK	550.-
NT12-7.2	12 V	7.2 Ah	151 x 65 x 94 x 99	2.15 Kg	BLACK	750.-
NT12-9.0	12 V	9 Ah	151 x 65 x 94 x 99	2.48 Kg	BLACK	850.-
NT12-12	12 V	12 Ah	151 x 98 x 94 x 99	3.6 Kg	BLACK	1,200.-
NT12-15	12 V	15 Ah	181 x 77 x 167 x 167	4.7 Kg	BLACK	1,700.-

** บริษัทฯสงวนสิทธิ์ที่จะเปลี่ยนแปลงราคาโดยไม่ต้องแจ้งให้ทราบล่วงหน้า **



ยี่ห้อ	ประเภทสินค้า	หน้า
T&B	WIRING ACCESSORIES รางร้อยสายไฟ รุ่น TD,TW,TB	152
T&B	TELEPHONE CABLE DUCT รางร้อยสายโทรศัพท์ สีเทา ยาว 1 เมตร	153
T&B	SPIRAL WRAPPING BAND ใส่ใ้แก่สำหรับรัดสายไฟ	154
T&B	WALL MOUNTING CABINET, SPRAY-N-CLEAN™ (CONTACT CLEANER) ตู้พลาสติกกันน้ำรุ่นมีหลังคา, น้ำยาล้างคอนแทค	155
T&B	PVC BOX กล่อง พี.วี.ซี. แบบฝาหีบ,	155
Elektrim	PLASTIC CABLE GLAND เคเบิลแกนพลาสติก รุ่น PG	155
T&B	SPRAY-N-CLEAN· (CONTACT CLEANER) น้ำยาล้างคอนแทค	156
T&B	TERMINAL SOLFT SLEEVES ปลอกหุ้มหางปลา พี.วี.ซี.	156
T&B	BUS-BAR INSULATORS ลูกถ้วยบัสบาร์ รุ่น SM-35, SM-51,S M-76	157
T&B	BUS-BAR INSULATORS ลูกถ้วยบัสบาร์ และ ประกับบาร์	158
T&B	BUSBAR SUPPORT INSULATOR ประกับบาร์รุ่น FEL	159
T&B	BUSBAR SUPPORT INSULATOR ประกับบาร์รุ่น DE	160
T&B	WIRING DUCT, CABLE TIE รางววยดักส์ชนิดโปร่ง ความยาว1.7เมตร, เข็มขัดรัดสาย	161
KAGA	WIRING COMPONENT, SELF – ADHESIVE TIE MOUNTS ววยมาร์คเกอร์ชนิดร้อยสาย รุ่น T-1, T-2, แป้นกาวยึดสาย รุ่น SMD -101,SMD -102	162
KURABE	Silicone Rubber Insulated Wire Outer Siege With Glass Fiber สายไฟทนความร้อน และ ปลอกสายใยแก้ว	163
T&B	PREFORME ฟรีฟอร์มมัดสาย	163

รางร้อยสายไฟ รุ่น TD,TW,TB

รางร้อยสายไฟชนิดโปรง รุ่น TD					
WIRING DUCT	รางวายนัดทึบ รุ่น TD ความยาว 2 เมตร				
	รุ่น	สูง x กว้าง (mm)	ความยาว	บรรจุลั้งละ	ราคาเส้นละ
<p>HVD SLOT : 4mm</p>	TD 2020	20 x 20	2 เมตร	64 เส้น	125 บาท
	TD 3030	30 x 30	2 เมตร	35 เส้น	160 บาท
	TD 4030	40 x 30	2 เมตร	30 เส้น	176 บาท
	TD 4040	40 x 40	2 เมตร	30 เส้น	197 บาท
	TD 4060	40 x 60	2 เมตร	20 เส้น	280 บาท
	TD 6040	60 x 40	2 เมตร	20 เส้น	250 บาท
	TD 6060	60 x 60	2 เมตร	16 เส้น	315 บาท
	TD 6080	60 x 80	2 เมตร	12 เส้น	380 บาท
	TD 8080	80 x 80	2 เมตร	9 เส้น	580 บาท
	TD 80100	80 x 100	2 เมตร	9 เส้น	690 บาท

รางวายนัดทึบ รุ่น TW ความยาว 2 เมตร					
WIREWAY TRUNKING	รางร้อยสายไฟชนิดทึบ (ใช้ในอุตสาหกรรม)				
	รุ่น	สูง x กว้าง (mm)	ความยาว	บรรจุลั้งละ	ราคาเส้นละ
<p>HVD SLOT : 4mm</p>	TW 2020	20 x 20	2 เมตร	64 เส้น	125 บาท
	TW 3030	30 x 30	2 เมตร	35 เส้น	160 บาท
	TW 4030	40 x 30	2 เมตร	30 เส้น	176 บาท
	TW 4040	40 x 40	2 เมตร	30 เส้น	197 บาท
	TW 4060	40 x 60	2 เมตร	20 เส้น	280 บาท
	TW 6040	60 x 40	2 เมตร	20 เส้น	250 บาท
	TW 6060	60 x 60	2 เมตร	16 เส้น	315 บาท
	TW 6080	60 x 80	2 เมตร	12 เส้น	380 บาท
	TW 8080	80 x 80	2 เมตร	9 เส้น	580 บาท
	TW 80100	80 x 100	2 เมตร	9 เส้น	690 บาท

รางมินิแท่งกึ่ง					
MINI TRUNKING	ITEM NO.	DIMENSION	LENGTH	PACK QTY.	PRICE @
	รุ่น	สูงxกว้าง(mm)	ความยาว	บรรจุลั้งละ	ราคาเส้นละ
	TB 1225	12 x 25	2 เมตร	112 เส้น	83 บาท
	TB 1632	16 x 32	2 เมตร	72 เส้น	92 บาท
	TB 2040	20 x 40	2 เมตร	60 เส้น	107 บาท

รางร้อยสายโทรศัพท์ สีเทา ยาว 1 เมตร

SHAPE	TYPE NO. รุ่น	W - 1 mm	W - 2 mm	H mm	PACKING บรรจุกล่อง	PRICE @ ราคาเส้นละ
	T-1	6 mm	7 mm	4 mm	250 เส้น	20 บาท
	T-2	8 mm	8 mm	6 mm	180 เส้น	30 บาท
	T-3	10 mm	10 mm	7 mm	130 เส้น	33 บาท
	T-4	12 mm	15 mm	10 mm	95 เส้น	48 บาท
	T-5	10 mm	17 mm	13 mm	72 เส้น	55 บาท
	T-6	11 mm	19 mm	16 mm	56 เส้น	66 บาท
	T-8	30 mm	37 mm	16 mm	32 เส้น	180 บาท

รางร้อยสายโทรศัพท์แบบโค้ง สีเทา รุ่น V-7 ยาว 2 เมตร

	TYPE NO. รุ่น	W-mm	W-1mm	H-mm	H - 1mm	PACKING บรรจุกล่อง	PRICE @ ราคาเส้นละ
	V - 7	50 mm	15 mm	13mm	10 mm	25 เส้น	217 บาท

อะไหล่ใช้กับรางมินิทั้งกิ่ง SPARE PARTS FOR MINI TRUNKING

CONNECTORS	FITTING TYPE	SIZE : 12x25mm	PRICE @	SIZE : 16x32mm	PRICE @
	(T) TYPE	TYPE : A	7 บาท	TYPE : A	7 บาท
	(L) TYPE	TYPE : B	7 บาท	TYPE : B	7 บาท
	MID-WAY CONNECTOR	TYPE : C	6 บาท	TYPE : C	6 บาท
	END PIECE	TYPE : D	6 บาท	TYPE : D	6 บาท
	INSIDE CORNER	TYPE : E	6 บาท	TYPE : E	6 บาท
	OUTSIDE CORNER	TYPE : F	6 บาท	TYPE : F	6 บาท

ใส่ใ้สำหรับรัดสายไฟ

	<p>รุ่น CS-6(4mm)</p> <p>WRAPPING RANGE Ø mm. : 10-15 DIMENSION : 4 x 6 x 7.0mm (D x D1 x W) บรรจุกงละ 100 เมตร</p> <p style="text-align: right;">ราคาถุงละ 560 บาท</p>
	<p>รุ่น CS-8 (6mm)</p> <p>WRAPPING RANGE Ø mm. : 15-60 DIMENSION : 6 x 8 x 10.8mm (D x D1 x W) บรรจุกงละ 100 เมตร</p> <p style="text-align: right;">ราคาถุงละ 800 บาท</p>
	<p>รุ่น CS-10 (8mm)</p> <p>WRAPPING RANGE Ø mm. : 20-60 DIMENSION : 7.5 x 10 x 11.4mm (D x D1 x W) บรรจุกงละ 100 เมตร</p> <p style="text-align: right;">ราคาถุงละ 1,050 บาท</p>
	<p>รุ่น CS-12 (10mm)</p> <p>WRAPPING RANGE Ø mm. : 20-65 DIMENSION : 9 x 12 x 13.9mm (D x D1 x W) บรรจุกงละ 100 เมตร</p> <p style="text-align: right;">ราคาถุงละ 1,150 บาท</p>
	<p>รุ่น CS-15 (12mm)</p> <p>WRAPPING RANGE Ø mm. : 20-70 DIMENSION : 12 x 15 x 15.0mm (D x D1 x W) บรรจุกงละ 50 เมตร</p> <p style="text-align: right;">ราคาถุงละ 765 บาท</p>
	<p>รุ่น CS-19 (15mm)</p> <p>WRAPPING RANGE Ø mm. : 25-100 DIMENSION : 15 x 19 x 18.2mm (D x D1 x W) บรรจุกงละ 50 เมตร</p> <p style="text-align: right;">ราคาถุงละ 1,080 บาท</p>
	<p>รุ่น CS-24 (20mm)</p> <p>WRAPPING RANGE Ø mm. : 30-130 DIMENSION : 20 x 24 x 19.6mm (D x D1 x W) บรรจุกงละ 50 เมตร</p> <p style="text-align: right;">ราคาถุงละ 1,695 บาท</p>

** บริษัทฯสงวนสิทธิ์ที่จะเปลี่ยนแปลงราคาโดยไม่ต้องแจ้งให้ทราบล่วงหน้า **

	TYPE NO. MOS-1
	<p>USGE : WALL MOUNTING CABINETS TYPE : TOP PROTECTION IN WEATHER PROOF MATERIALS : ABS PLASTIC STANDARD MECHANICAL AND THERMAL PROOPERTISE. INFLAMMABILTY ACCESSORIES : WITH 10mm. THICKNESS P.L. HEAT RESISTANCE MOUNTING PLATE</p> <p>SIZE : 180 x 310 x 130mm (W x G x D)</p> <p style="text-align: right;">ราคาใบละ 450 บาท</p>

	TYPE NO. MOS-2
	<p>USGE : WALL MOUNTING CABINETS TYPE : TOP PROTECTION IN WEATHER PROOF MATERIALS : ABS PLASTIC STANDARD MECHANICAL AND THERMAL PROOPERTISE. INFLAMMABILTY ACCESSORIES : WITH 10mm. THICKNESS P.L. HEAT RESISTANCE MOUNTING PLATE</p> <p>SIZE : 300 x 310 x 130mm (W x G x D)</p> <p style="text-align: right;">ราคาใบละ 650 บาท</p>

P.V.C. BOX	รุ่น	ขนาด (mm) สูง x กว้าง x ลึก	บรรจุกล่องละ	ราคาใบละ
	T 201	75 x 125 x 55mm	60 ใบ	30 บาท
	T 202	110 x 110 x 65mm	40 ใบ	70 บาท
	T 203	125 x 250 x 95mm	20 ใบ	150 บาท
	T 204	150 x 150 x 85mm	30 ใบ	120 บาท
	T 205	200 x 150 x 105mm	16 ใบ	150 บาท
	T 206	200 x 200 x 105mm	16 ใบ	180 บาท
	T 207	200 x 300 x 105mm	10 ใบ	250 บาท

	รุ่น	ใช้กับสายขนาด	บรรจุกล่องละ/ตัว	ราคาตัวละ/บาท
	รุ่น PG-11	ขนาด 9-6	112 ตัว	12.50 บาท
รุ่น PG-13.5	ขนาด 12-9	80 ตัว	13.50 บาท	
รุ่น PG-16	ขนาด 14-11	57 ตัว	14 บาท	
รุ่น PG-21	ขนาด 18-14	30 ตัว	24 บาท	
รุ่น PG-29	ขนาด 25-18	16 ตัว	50 บาท	
รุ่น PG-38	ขนาด 32-25	6 ตัว	100 บาท	
รุ่น PG-42	ขนาด 38-30	5 ตัว	229 บาท	
รุ่น PG-48	ขนาด 42-43	4 ตัว	300 บาท	

น้ำยาล้างคอนแทค

CONTACT CLEANER (น้ำยาล้างคอนแทค รุ่น SC-20)



น้ำยาล้างคอนแทค SC-20 ละเอียดเร็ว สะอาด ไม่ทิ้งคราบใดๆ
กำจัดฝุ่น, สิ่งสกปรก, คราบไขมัน, น้ำมันเครื่อง, เศษยางเหนียว
ต่างๆ โดยไม่มี ปฏิกิริยากับวัสดุใดๆ ทั้งสิ้นเหมาะสำหรับอุปกรณ์
ไฟฟ้าต่างๆ เช่น สวิตช์, เบรกเกอร์, รีเลย์, โซลีนอยด์, ไทมเมอร์,
เครื่องกำเนิดไฟฟ้า, มอเตอร์, และอุปกรณ์อื่นๆ

รุ่น SC-20 บรรจุกระป๋องละ 463 กรัม
ลังละ 12 กระป๋อง
ราคากระป๋องละ 220 บาท

TERMINAL SOLFT SLEEVES

ปลอกหุ้มหางปลา พี.วี.ซี.

- MATERIAL: SOFT P.V.C.
- MAXIMUM SERVICE TEMP: 80° C
- FOR THE INSULATION WORKS OF WIRE END TERMINAL PERFORMING THE WORK WITH A SIMPLE ONE-TOUCH TO TIGHTEN AND SEAL AGAINST, DIRT, MOISTURE AND WATER.
- STANDARD COLOR: RED, WHITE, BLUE, YELLOW, BLACK, GREEN

ปลอกหุ้มหางปลา พี.วี.ซี. ใช้สำหรับหุ้มหางปลาหลังจากย่ำหัวสายแล้ว

ปลอกหุ้มหางปลา พี.วี.ซี. ใช้สำหรับหุ้มหางปลาขนาด 1.25 ถึง ขนาด 325

สีมาตรฐาน แดง,ขาว,น้ำเงิน,เหลือง,ดำ,เขียว

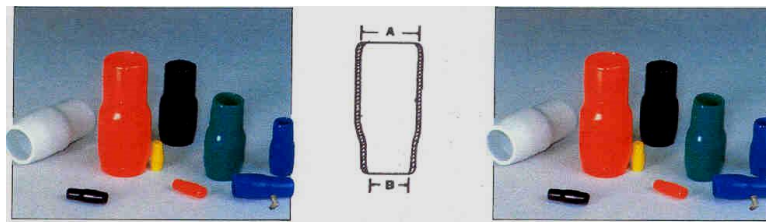

TYPE NO.	P.V.C.WIRE Sq. mm	A (mm)	B (m)	COLOR	Std. Pkg.	ราคาต่อตัว
V-1.25	1.25	3.3	3.1	RED BLUE YELLOW BLACK WHITE GREEN	100Pcs.	0.36.-
V-2	2.0	3.7	3.5		100Pcs.	0.37.-
V-3.5	3.5	4.7	4.3		100Pcs.	0.42.-
V-5.5	5.5	5.8	5.1		100Pcs.	0.48.-
V-8	8.0	6.8	6.3		100Pcs.	0.60.-
V-14	14.0	8.0	7.6		100Pcs.	0.96.-
V-22	22.0	10.3	9.2		100Pcs.	1.56.-
V-38	38.0	12.0	10.3		100Pcs.	1.92.-
V-60	60.0	14.0	13.5		100Pcs.	3.00.-
V-80	80.0	17.0	16.0		100Pcs.	3.96.-
V-100	100	20.0	18.0		50Pcs.	5.40.-
V-125	125	22.0	20.0		50Pcs.	6.00.-
V-150	150	24.0	22.0		50Pcs.	7.80.-
V-200	200	30.0	24.0		20Pcs.	9.60.-
V-250	250	32.0	27.0		20Pcs.	12.00.-
V-325	325	34.0	30.0		20Pcs.	14.40.-

** บริษัทฯสงวนสิทธิ์ที่จะเปลี่ยนแปลงราคาโดยไม่ต้องแจ้งให้ทราบล่วงหน้า **

ลูกถ้วยบัสบาร์ รุ่น SM-35, SM-51, S M-76

	รุ่น SM-35
	<p> TEMSILE STRENGTH(1bs) : 600 TORGUT STRENGTH(ft 1bs) : 10 VOLTAGE WITHSTAND(KV) : 10KV SCREW(mm) : M8 WEIGHT : 55g </p> <p> บรรจุลังละ 300 ลูก </p> <p style="text-align: right;">ราคาลูกละ 25 บาท</p>

	รุ่น SM-51
	<p> TEMSILE STRENGTH(1bs) : 1,000 TORGUT STRENGTH(ft 1bs) : 20 VOLTAGE WITHSTAND(KV) : 15KV SCREW(mm) : M8 WEIGHT : 90g </p> <p> บรรจุลังละ 200 ลูก </p> <p style="text-align: right;">ราคาลูกละ 50 บาท</p>

	รุ่น SM-76
	<p> TEMSILE STRENGTH(1bs) : 1,500 TORGUT STRENGTH(ft 1bs) : 40 VOLTAGE WITHSTAND(KV) : 25KV SCREW(mm) : M10 WEIGHT : 240g </p> <p> บรรจุลังละ 80 ลูก </p> <p style="text-align: right;">ราคาลูกละ 90 บาท</p>

DIMENSION

	DIMENSION	A	B	C	D	E
	TYPE					
	SM-35/35A	35	32	28	M8	M8
	SM-51/51A	51	36	29	M8	M8
SM-76/76A	76	50	36	M10	M10	

ลูกถ้วยบัสบาร์ และ ประกับบาร์

<p style="text-align: center;">สีน้ำตาล</p> 	<p style="text-align: center;">รุ่น RECL-22 สีน้ำตาล</p> <p>BUS-BAR INSULATOR</p> <p>ลูกถ้วยบัสบาร์แบบกลมเล็ก สีน้ำตาล</p> <p>บรรจุกล่องละ 200 ลูก ราคาลูกละ 35 บาท</p>
<p style="text-align: center;">สีแดง</p> 	<p style="text-align: center;">รุ่น RECL-22 สีแดง</p> <p>BUS-BAR INSULATOR</p> <p>ลูกถ้วยบัสบาร์แบบกลมเล็ก สีแดง</p> <p>บรรจุกล่องละ 200 ลูก ราคาลูกละ 35 บาท</p>
	<p style="text-align: center;">รุ่น E-50</p> <p>BUS-BAR INSULATOR</p> <p>ลูกถ้วยบัสบาร์แบน</p> <p>บรรจุกล่องละ 200 ลูก ราคาลูกละ 40 บาท</p>
	<p style="text-align: center;">รุ่น ES-6</p> <p>BUS-BAR INSULATOR</p> <p>ลูกถ้วยบัสบาร์แบบกลมใหญ่</p> <p>บรรจุกล่องละ 50 ลูก ราคาลูกละ 65 บาท</p>
	<p style="text-align: center;">รุ่น E-70</p> <p>BUS-BAR INSULATOR</p> <p>ประกับบาร์ E-70 ยึดบาร์ 3 เฟส ขนาดประกับบาร์ 5mm = 1.5 หุน 7mm = 2 หุน 10mm = 3 หุน 12.5mm = 4 หุน บรรจุกล่องละ 10 ชุด ราคาชุดละ 150 บาท</p>

ประเภทบาร์รุ่น FEL

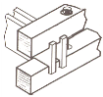

Bus bar Support Insulator, mainly made from Bulk Molding Compound, unsaturated polymer With fiber glass Product itself are with good properties such as electrical resistance, fire Resistance, low shrinkage, water resistance

TYPE NO. FEL-100		@ PRICE
		ราคาต่ออัน 220 บาท
TYPE NO. FEL-130		@ PRICE
		ราคาต่ออัน 220 บาท
TYPE NO. FEL-220		@ PRICE
		ราคาต่ออัน 300 บาท
TYPE NO. FEL-270		@ PRICE
		ราคาต่ออัน 400 บาท
TYPE NO. FEL-370		@ PRICE
		ราคาต่ออัน 700 บาท
TYPE NO. FEL-409		@ PRICE
		ราคาต่ออัน 750 บาท

ประกับบารรุ่น DE

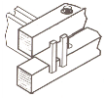

Bus bar Support Insulator, mainly made from Bulk Molding Compound, unsaturated polymer
With fiber glass Product itself are with good properties such as electrical resistance, fire
Resistance, low shrinkage, water resistance

TYPE NO. DE-1101		@ PRICE
	<p>DE-1101</p>	<p>ราคาต่อชุด 400 บาท</p>
TYPE NO. DE-3130		@ PRICE
	<p>DE-3130</p>	<p>ราคาต่อชุด 480 บาท</p>
TYPE NO. DE-3220		@ PRICE
	<p>DE-3220</p>	<p>ราคาต่อชุด 600 บาท</p>
TYPE NO. DE-3270		@ PRICE
	<p>DE-3270</p>	<p>ราคาต่อชุด 1,000 บาท</p>
TYPE NO. DE-370		@ PRICE
	<p>DE-370</p>	<p>ราคาต่อชุด 1,500 บาท</p>
TYPE NO. DE-409		@ PRICE
	<p>DE-409</p>	<p>ราคาต่อชุด 1,600 บาท</p>

ราคาต่อชุดประกอบด้วยประกับบาร บน-ล่าง พร้อมสกรูชนิด M-8 ครบชุด
เหมาะสำหรับใช้กับบัสบาร์ทองแดงในระบบ 3 PHASE ติดตั้งง่าย สะดวก แข็งแรง ทนทาน

** บริษัทฯสงวนสิทธิ์ที่จะเปลี่ยนแปลงราคาโดยไม่ต้องแจ้งให้ทราบล่วงหน้า **

รางวายนัดกึ่งชนิดโปรง ความยาว1.7เมตร

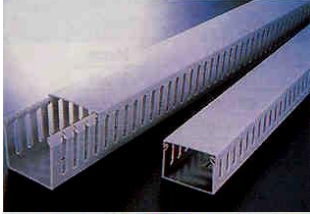
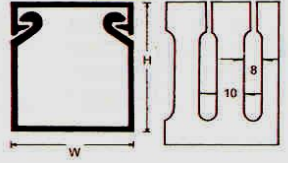
WIRING DUCT	TYPE NO.	DIMENSION(mm)	LENGTH(M)	PACK QTY.	PRICE@
วายนัดกึ่งชนิดโปรง	รุ่น	กว้าง x สูง(มิล)	ความยาว	บรรจุกล่อง	ราคาเส้นละ/บาท
 <div style="background-color: #0056b3; color: white; padding: 2px; font-weight: bold; margin-top: 5px;">MD SLOT : 8mm</div> 	OB	25 x 25	1.7 M	120pcs.	150.-
	1A	25 x 45	1.7 M	100pcs.	170.-
	1B	33 x 33	1.7 M	100pcs.	170.-
	2A	45 x 45	1.7 M	54pcs.	200.-
	3A	65 x 45	1.7 M	38pcs.	240.-
	4A	25 x 65	1.7 M	70pcs.	200.-
	5A	45 x 65	1.7 M	42pcs.	240.-
	6A	65 x 65	1.7 M	44pcs.	320.-
	8B	48 x 100	1.7 M	28pcs.	500.-
	7A	70 x 100	1.7 M	20pcs.	600.-
8A	100 x 100	1.7 M	18pcs.	800.-	

เข็มขัดรัดสาย

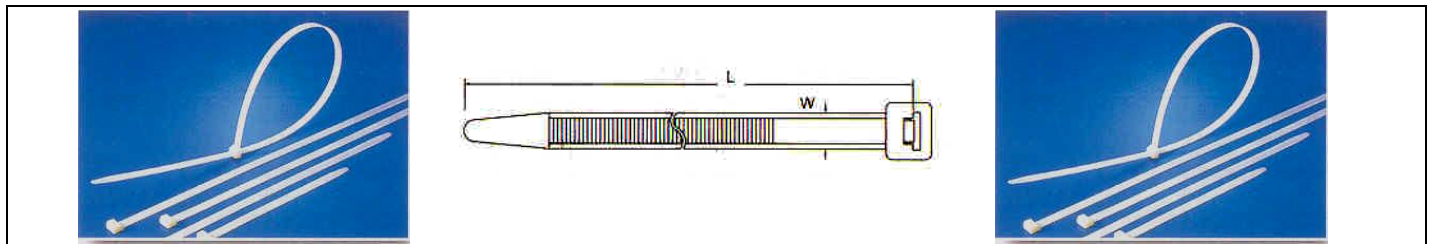

STANDARD TYPE CABLE TIES (เข็มขัดรัดสาย)

TYPE NO. รุ่น	L		W (mm)	MAX.BUNDLE DIA.(mm)	MIN.STRENGTH Kg.	COLOUR สี	PAC.QTY บรรจุกล่อง	PRICE@ ราคาเส้นละ
	mm	(inch)						
TLS-102M	100	4"	2.5	19 mm	8.00 Kg.	W,R,Y,G,BL,B	1,000 PCS.	0.25.-
TLS-140I	140	5.5/8"	3.6	34 mm	8.00 Kg.	W,R,Y,G,BL,B	1,000 PCS.	0.60.-
TLS-200I	200	8"	3.6	38 mm	17.80 Kg.	W,R,Y,G,BL,B	1,000 PCS.	0.90.-
TLS-250I	250	10"	3.6	74 mm	17.80 Kg.	WHITE,BLACK	1,000 PCS.	1.60.-
TLS-300I	300	12"	3.6	77 mm	17.80 Kg.	WHITE,BLACK	1,000 PCS.	1.70.-
TLS-370S	370	14"	4.8	100 mm	22.20 Kg.	WHITE	100 PCS.	3.50.-

HEAVY DUTY TYPE CABLE TIES (เข็มขัดรัดสายชนิดหนาพิเศษ)

TYPE NO. รุ่น	L		W (mm)	MAX.BUNDLE DIA.(mm)	MIN.STRENGTH Kg.	COLOUR สี	PAC.QTY บรรจุกล่อง	PRICE@ ราคาเส้นละ
	mm	(inch)						
TLS-370LHD	370	14"	7.6	100 mm	54.00 Kg.	WHITE	100 PCS.	5.50.-
TLS-430LHD	430	17"	9.0	115 mm	79.00 Kg.	WHITE	100 PCS.	10.00.-
TLS-530LHD	530	21"	9.0	150 mm	79.00 Kg.	WHITE	100 PCS.	13.00.-

PANDUIT HEAVY DUTY TYPE CABLE TIES (เข็มขัดรัดสายชนิดหนาพิเศษ) MADEA IN USA

TYPE NO. รุ่น	L		W (mm)	MAX.BUNDLE DIA.(mm)	MIN.STRENGTH Kg.	COLOUR สี	PAC.QTY บรรจุกล่อง	PRICE@ ราคาเส้นละ
	mm	(inch)						
PANDUIT	358	14-1/8"	9.0	100 mm	54.00 Kg.	BLACK	100 PCS.	5.50.-

** บริษัทฯสงวนสิทธิ์ที่จะเปลี่ยนแปลงราคาโดยไม่ต้องแจ้งให้ทราบล่วงหน้า **

วามาร์คเกอร์ชนิดร้อยสาย รุ่น T-1, T-2

WIRE MARKERS TYPE: T-1,T-2

วามาร์คเกอร์ PVC สีเหลืองตัวหนังสือสีดำใช้สำหรับกำหนดปลายสายไฟในตู้คอนโทรล ชนิดร้อยสาย ทั้งม้วน
มีหมายเลขเดียวกันทั้งม้วน



T : TYPE CABLE MARKER

- Marker tongue spans to fit various cable diameters and retracts to hold wires firmly in position
- Maximum service temperature: 85°C
- MATERIAL
Made of finest soft grade, strong, durable P.V.C. that will resist oil, grease, acid, abrasion and chemicals.
- Description
EC type cable marker features high quality flexible interior to fit various cable diameters.
- The markers stay attached on a roller and can be despatched easily when needed.
- Bold print on yellow body to show your codes distinguishly. Any numbers can be composed by arranging letters and numbers in sequence to provide the necessary codes.
- To be fitted before the terminal is attached or solder connection made and grip cables firmly in position.

TYPE NO. รุ่น	APPROX WIRE SIZE Sq. mm	WIRE DIA. Ø mm	MARKERS LABLE ตัวอักษร	QTY./RELL จำนวนตัวต่อม้วน	PRICE@ ราคาต่อม้วนละ
T-1	0.75-3.5mm	2.6-4.2mm	0,1,2,3.....9	1,000 PCS.	90.-
T-2	3.5-8.0mm	4.0-6.5mm	A,B,C.....Z,+,-	500 PCS.	90.-

SELF - ADHESIVE TIE MOUNTS

แป้นกาวยึดสาย รุ่น SMD -101,SMD -102

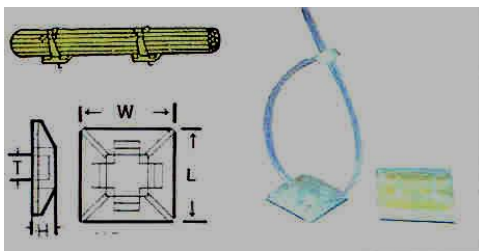

SELF-ADHESIVE TIE MOUNTS

- Material: Constructed of nylon and backed with high quality self-adhesive tape.
- SELF-ADHESIVE TIE MOUNTS is designed to support light weight wire bundles when properly applied on any clean, smooth, grease-free surface. For heavy support. Mounting hole is provided for screws.
- To apply, simply peel off backing paper and apply mount to surface. After that, cable ties can be inserted to secure wire bundles.
- Black color available

TYPE NO. รุ่น	DIMENSIONS					PACKING/BAG บรรจุถุงละ/ตัว	PRICE@ ราคาต่อตัวละ
	L mm	W mm	H WITHOUT TAPE	MOUNTING HOLE	T		
SMD-101	21mm	21mm	3.5	---	4.7	100 PCS.	2.40.-
SMD-102	28mm	28mm	4	5.0	5.0	100 PCS.	3.60.-

สายไฟทนความร้อน และ ปลอกสายใยแก้ว
Silicone Rubber Insulated Wire Outer Siege With Glass Fiber
สายไฟทนความร้อนหุ้มใยแก้ว, ยางซิลิโคน รุ่น REH-G
Heat Resistance : No sign of cracking of insulation or braiding after 24 hour at - 200°C
Cold Bend : No sign of cracking of insulation or braiding after 1 hour at - 30°C

	TYPE NO.	WIRE SIZE	ROLLS SIZE/M.	@PRICE/BATH
	รุ่น	ขนาดสาย	ความยาวต่อขด/เมตร	ราคาขดละ/บาท
	REH-G	0.30mm	100 M	1,190.-
	REH-G	0.50mm	100 M	1,230.-
	REH-G	0.75mm	100 M	1,310.-
	REH-G	1.00mm	100 M	1,620.-
	REH-G	1.50mm	100 M	2,130.-
	REH-G	2.00mm	100 M	2,500.-
	REH-G	2.50mm	100 M	2,900.-
	REH-G	3.50mm	100 M	3,900.-
	REH-G	4.00mm	100 M	4,400.-
	REH-G	5.50mm	100 M	5,600.-
	REH-G	6.00mm	100 M	6,500.-
	REH-G	8.00mm	100 M	8,750.-
	REH-G	10.00mm	100 M	12,500.-
	REH-G	16.00mm	100 M	20,000.-
	REH-G	25.00mm	100 M	30,000.-
	REH-G	35.00mm	100 M	41,250.-

GLASS FIBER VARNISH TUBE ปลอกสายใยแก้วอานวนิช

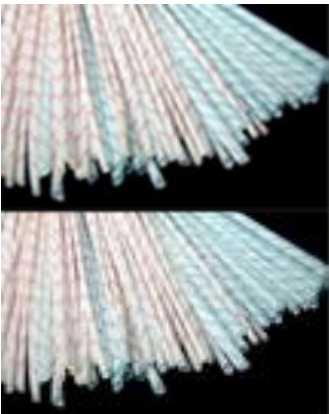



	INSIDE DIAMETER	SIZE/M.	@PRICE/BATH
	ขนาด	ความยาวต่อเส้น/เมตร	ราคาเส้นละ/บาท
	1 mm	1 M	8.00.-
	2 mm	1 M	10.00.-
	3 mm	1 M	12.00.-
	4 mm	1 M	15.00.-
	5 mm	1 M	17.00.-
	6 mm	1 M	23.00.-
	7 mm	1 M	30.00.-
	8 mm	1 M	32.00.-
	9 mm	1 M	39.00.-
	10 mm	1 M	42.00.-
	12 mm	1 M	50.00.-
	14 mm	1 M	58.00.-

ฟรีฟอร์มรัดสาย

	CAT. NO.	SQ.MM	@PRICE/SET
	รุ่น	ขนาด....ด.ร.ม.	ราคาเส้นละ/บาท
	ND-0100	16 SQ.MM	51.-
	ND-0105	25 SQ.MM	60.-
	ND-0107	35 SQ.MM	65.-
	ND-0110	50 SQ.MM	117.-
	ND-0112	70 SQ.MM	129.-
	ND-0114	95 SQ.MM	152.-
	ND-0115	120 SQ.MM	177.-
	ND-0117	150 SQ.MM	281.-
	ND-0119	185 SQ.MM	370.-
	ND-0121	240 SQ.MM	429.-

**** บริษัทฯสงวนสิทธิ์ที่จะเปลี่ยนแปลงราคาโดยไม่ต้องแจ้งให้ทราบล่วงหน้า ****



ยี่ห้อ	ประเภทสินค้า	หน้า
 HELITA	LIGHTNING PROTECTION ชุดล่อฟ้า	164-166
 T&B	POLYMER ARRESTER, VOLTAGE FUSE CUTOUT & LIGHTNING ARRESTER ชุดล่อฟ้าแบบโพลีเมอร์, ดรอปปะเอาท-ฟิวส์คัทเอาท์ และ ชุดล่อฟ้าแรงต่ำ	167
 McGRAW-EDISON	LIGHTNING ARRESTER ชุดล่อฟ้าแรงสูง	167
 NIHON HIRAIKI	LIGHTNING ARRESTER ชุดล่อฟ้าแรงสูง	167

ชุดล่อฟ้า

ชุดล่อฟ้า HELITA เป็นผลิตภัณฑ์จากประเทศฝรั่งเศส ผลิตมากกว่า 60 ปี และได้ผ่านการทดสอบจากห้อง LAB ชั้นนำทั้งของฝรั่งเศสและเยอรมัน

ปัจจุบันมีการติดตั้งชุดล่อฟ้า HELITA มากกว่า 200,000 ชุด จากทั่วโลก

- KARLSRUHE UNIVERSITY H.V. LABORATORY (GERMANY)
- LABORATOIRES DE PHYSIQUE DES DECHARGES (CNRS-FRANCE)
- H.V. LABORATORY OF BAGNERES DE BIGORRE (SOULE CIE-FRANCE)
- VERY HIGH VOLTAGE LABORATORY OF BAZET (SEDIVER CIE-FRANCE)
- VOLTA VERY HIGH VOLTAGE LABORATORY (MERLIN GERIN CIE-FRANCE)
- E.D.F. VERY HIGH VOLTAGE LABORATORY OF LES RENARDIERES (FRANCE)

Pulsar

THE ADVANTAGE OF INITIATION ADVANCE

The unique efficiency of the Pulsar lightning conductor is based on a specific initiation advance; well before the natural formation of an upward leader, the Pulsar generates a leader that rapidly propagates to capture the lightning and direct it to earth. Validated in the laboratory, this gain in time relative to the simple rod provides additional essential protection.

COMPLETE AUTONOMY

During a storm the ambient electric field may rise to between 10 to 20 kV/m. As soon as the field exceeds a threshold representing the minimum risk of a lightning strike, the Pulsar lightning terminal is activated. It draw its energy from the ambient electric field the energy required to generate high voltage pulses, creating and propagating an upward leader. No other power sources are required, and no radioactive components are used.

PROVEN EFFICIENCY

Hélita has proven commitment to research and development and continuously sets new benchmarks for the efficiency of lightning conductors. Hélita's co-operation with the CNRS led to a better understanding of the test process in high voltage laboratories and of the lightning phenomena itself.

The Pulsar have undergone testing in the IREQ laboratory in Canada and in Hélita's own LEHTM centre. International certification organisations including BSI, LCIE and KERI have validated the results obtained.

Ascending discharge on a Pulsar during the test procedure at IREQ (Canada)

• Laboratoire Central des Industries Electriques - France
 • British Standards Institute - Great Britain
 • Korea Electromechanical Research Institute - Korea

AF AQ ISO 9001 NF

ชุดล่อฟ้า

ชุดล่อฟ้า HELITA เป็นผลิตภัณฑ์จากประเทศฝรั่งเศส ผลิตมากกว่า 60 ปี และได้ผ่านการทดสอบจากห้อง LAB ชั้นนำทั้งของฝรั่งเศสและเยอรมัน

ปัจจุบันมีการติดตั้งชุดล่อฟ้า HELITA มากกว่า 200,000 ชุด จากทั่วโลก

- KARLSRUHE UNIVERSITY H.V. LABORATY (GERMANY)
- LABOATORIES DE PHYSIQUE DES DECHARGES (CNRS-FRANCE)
- H.V. LABORATY OF BAGNERES DE BIGORRE (SOULE CIE-FRANCE)
- VERY HIGH VOLTAGE LABORATORY OF BAZET (SEDIVER CIE-FRANCE)
- VOLTA VERY HIGH VOLTAGE LABORATORY (MERLIN GERIN CIE-FRANCE)
- E.D.F. VERY HIGH VOLTAGE LABORATORY OF LES RENARDIERES (FRANCE)

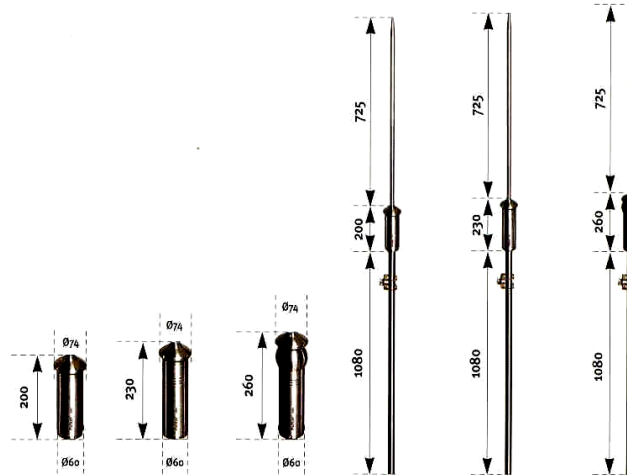

TYPE NO.	DESCRIPTION	RADIUS (m)	@UNIT PRICE
IMH-1005	STAINLESS STEEL PULSAR-5	30-41	106,000.-
IMH-1007	STAINLESS STEEL PULSAR-7	46-57	127,000.-
IMH-1010	STAINLESS STEEL PULSAR-10	69-80	144,000.-
IMH-1015	STAINLESS STEEL PULSAR-15	88-99	200,000.-

วิธีการติดตั้งชุดล่อฟ้า HELITA

LIGHTNING STROKE COUNTER

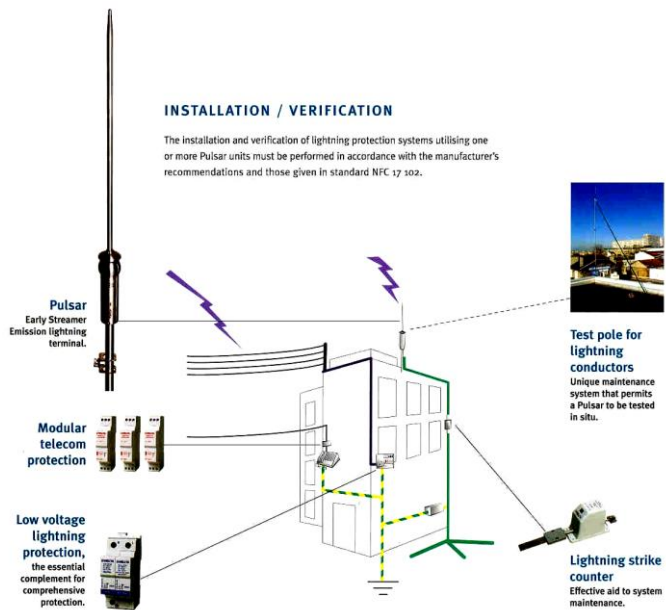

REFERENCE	DESIGNATION	WEIGHT (Kg)	@ UNIT PRICE
CCF-4045	LIGHTNING STROKE COUNTER DELIVERED WITH FLAT CONDUCTOR CONNECTOR	1.97	45,000.-

ชุดล่อฟ้า

ชุดล่อฟ้า HELITA ใช้หลักการปล่อยประจุไฟฟ้าขึ้นไปในอากาศเพื่อรับเอาประจุไฟฟ้าจากการที่ฟ้าผ่าลงมาใกล้ๆ บริเวณที่ชุดล่อฟ้า HELITA ครอบคลุมพื้นที่ ซึ่งล่อฟ้าแบบธรรมดาจะอาศัยหลักการเกิดประจุไฟฟ้าตามธรรมชาติ ทำให้การครอบคลุมพื้นที่ไม่แน่นอนจึงจำเป็นต้องใช้หลายๆชุด ซึ่งยุ่งยากในการติดตั้ง และทำให้ต้องมีการเชื่อมต่อระหว่างจุดต่างๆมากมายบางครั้งการเชื่อมต่อจุดแต่ละจุดไม่ดีพอก็อาจทำให้สายไฟที่ต่อจุดต่างๆ หลวมหรือหลุด เมื่อเกิดฟ้าผ่าขึ้นอาจเป็นอันตรายได้

DOWNWARD LEADER JUNCTION ZONE UPWARD CONNECTING LEADER FRANKLIN ROD HAVING THE GEOMETRY OF A PULSAR AIR-TERMINAL PROTECTION OF A BUILDING BY A PULSAR LIGHTNING CONDUCTOR PROTECTION OF A BUILDING BY MESHED CAGE.

ชุดล่อฟ้า HELITA เราใช้เพียงชุดเดียว ทำให้สะดวกในการติดตั้งและการใช้งานก็มีการคำนวณได้อย่างแน่นอน ตัวอย่างเช่น เมื่อประกอบชุดล่อฟ้า HELITA ให้มีความสูง 2 เมตร

ถ้าใช้ชุดล่อฟ้า HELITA รุ่น PULSAR 5 จะครอบคลุมรัศมี 30 เมตร รอบตัว

ถ้าใช้ชุดล่อฟ้า HELITA รุ่น PULSAR 7 จะครอบคลุมรัศมี 46 เมตร รอบตัว

ถ้าใช้ชุดล่อฟ้า HELITA รุ่น PULSAR 10 จะครอบคลุมรัศมี 69 เมตร รอบตัว

ถ้าใช้ชุดล่อฟ้า HELITA รุ่น PULSAR 15 จะครอบคลุมรัศมี 88 เมตร รอบตัว

จะใช้สูตรคำนวณก็ได้หรือจะเทียบจากตารางก็ได้

RADII OF PROTECTION

The advance in time to breakdown obtained by the "PULSAR" series, t , permits the calculation of the radii of protection, knowing the virtual height "h" $h' = v \cdot t$, v being the velocity of the upward connecting leader (1m-us.) the application of the come of protection of the French Standard NF C17-102 OF JULY 1995

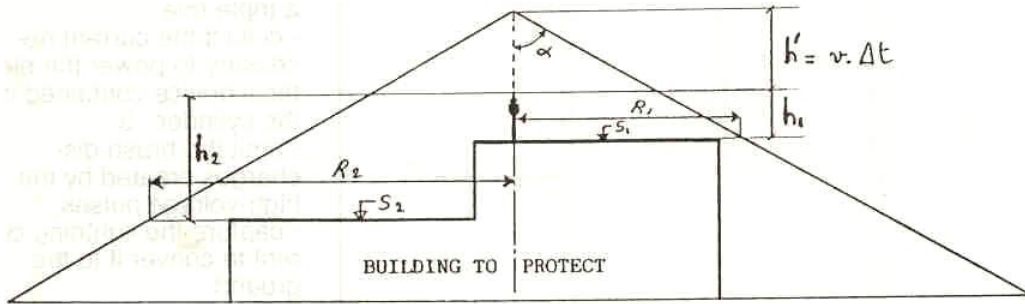

R: radius of protection h: height of the PULSAR above the areas to protect.
 h' : virtual height increase of the PULSAR ($h' = v \cdot t$) $R = (h + h') \tan a$, where $a = 60^\circ$
 Note : h' depends on the power of each type of PULSAR

h (m) \ R (m)	FRANKLIN POINT	PULSAR-5	PULSAR-7	PULSAR-10	PULSAR-15
2.....	3.5	30	46	69	88
4.....	7	34	50	73	92
6.....	10.5	38	54	76	95
8.....	14	41	57	80	99
10.....	17.5	45	61	83	102
12.....	21	48	64	87	106
14.....	24	52	68	90	109
16.....	28	56	71	94	113
18.....	31	59	74	97	116
20.....	35	62	78	100	120
22.....	38	66	82	104	123
24.....	41	69	85	107	126
26.....	45	73	88	111	130
28.....	48	76	92	114	133
30.....	52	80	95	118	137
34.....	59	87	102	125	144
38.....	66	84	109	132	151
40.....	69	97	112	135	154

At (US)	DESIGNATION	REFERENCE	LENGTH (M)	WEIGHT (kg)
25	PULSAR 25, STAINLESS STEEL 2 m	IMH. 2512	2	4.7
25	PULSAR 25, STAINLESS STEEL 3 m	IMH. 2513	3	6.0
40	PULSAR 40, STAINLESS STEEL 2 m	IMH. 4012	2	5.2
40	PULSAR 40, STAINLESS STEEL 3 m	IMH. 4013	3	6.5
60	PULSAR 60, STAINLESS STEEL 2 m	IMH. 6012	2	7.6
60	PULSAR 60, STAINLESS STEEL 3 m	IMH. 6013	3	8.7

ชุดล่อฟ้าแบบโพลีเมอร์, ครอบเอาต์-ฟิวส์คัทเอาต์ และ ชุดล่อฟ้าแรงต่ำ

	ชุดล่อฟ้าแบบโพลีเมอร์			
	Type No.	Rated kV	Rated kA	@Price/Bath
	HY5W-21	21kV	5kA	2,500.-
	HY10W-21	21kV	10kA	3,500.-
	ครอบเอาต์-ฟิวส์คัทเอาต์			
	Type No.	Rated kV/ kA	Rated A	@Price/Bath
	RTF-6	27kV/10kA	100A	2,500.-
	ชุดล่อฟ้าแรงต่ำ			
	Type No.	Rated kV	Rated kA	@Price/Bath
	NP	400-660V	2.5kA	500.-

ชุดล่อฟ้าแรงสูง

	VOLTAGE(KV)	INTERRUPTING(KA)	@UNIT PRICE
	9/10 KV	5 KA	2,000.-
	12 KV	5 KA	2,450.-
	30 KV	5 KA	3,000.-

ชุดล่อฟ้าแรงสูง

RATED VOLTAGE (KV rms) : 30(30)
 POWER FREQUENCY SPARK OVER VOLTAGE (KV rms) : 33.6



ราคาชุดละ 3,000 บาท