

10

Relay, Socket & timer เพาเวอร์รีเลย์, ซ็อกเก็ต, เฟสโปรเทคเตอร์ และ ไทม์เมอร์











ยี่ห้อ	ประเภทสินค้า	หน้า
	POWER RELAY เพาเวอร์รีเลย์	103
	SOCKET RELAY ซาร์รี่	103
	POWER RELAYS เพาเวอร์รีเลย์	104
	TIME DELAY RELAY ไทม์เมอร์รีเลย์ รุ่น ST3P A	105
	TIME DELAY RELAY ไทม์เมอร์รีเลย์ รุ่น ST3P A	105
	ELECTRONIC TIME RELAYS, PROTECTIVE RELAY, POWER FACTOR REGULATOR ไทม์เมอร์รีเลย์แบบอิเล็กทรอนิกส์, รีเลย์ป้องกันไฟตก, เพาเวอร์แฟคเตอร์	106-107
	FLOATLESS RELAY สวิทช์แทงค์น้ำ รุ่น FRC-1	108
	FLOATLESS RELAY สวิทช์แทงค์น้ำ รุ่น FRC-12	109
	FLOATLESS LEVEL CONTROLLER สวิทช์ควบคุมระดับน้ำอัตโนมัติ รุ่น FRC-1/EH-3	110
	AUTO LIGHTER สวิทช์แสงแดด	111
	PM-011 SINGLE PHASE UNDER & OVER VOLTAGE เฟส รุ่น PM-011	112
	PM-019 UNDER&OVER VOLTAGE AND PHASE BREAKING RELAY เฟส รุ่น PM-019	113
	24 HOURS AUTOMATIC TIME SWITCH นาฬิกาตั้งเวลา 24 ชั่วโมง รุ่น TB-179, TB-35	114
	PHASE PROTECTION (VOLTAGE MONITOR) เฟส รุ่น PV-1	114
	SLEEK 22.5mm DIN RAIL TIMER SERIES 'ET225' ไทม์เมอร์แบบยึดราง รุ่น ET225	115
	TOTAL COUNTER WITH RESET, HOUR METER, MINI LED DYNAMO FLASH LIGHT เคาน์เตอร์นับจำนวน 6 หลัก, เคาน์เตอร์บันทึกเวลา, ไฟฉายระบบไดนาโม หลอด LED	116
	ELECTROMAGNETIC COUNTER JAPAN เคาน์เตอร์นับจำนวน	117
	Time Switches Model : MIL72 ไทม์เมอร์ รุ่น MIL72	118
	Pilot Lights Incandescent Lamp / Push Buttons/ Mushroom PB ไฟหลอดแลมปี / สวิทช์กด / สวิทช์หัวเห็ด	119

เพาเวอร์รีเลย์ และ ซารีเลย์

	<p>รุ่น MK-2P DPDT(8ขา)</p> <p>RATING : 10A AC50/60HZ AC : 6,12,24,48,110,220 VAC DC : 6,12,24,48,110, VDC</p> <p>บรรจุกล่องละ 20 ตัว</p> <p>ราคาตัวละ 125 บาท</p>		<p>SOCKET RELAY ซารีเลย์</p> <p>รุ่น PF-083,PF-085A</p> <p>ใช้สำหรับรีเลย์รุ่น MK-2P</p> <p>บรรจุกล่องละ 10 ตัว</p> <p>ราคาตัวละ 45 บาท</p>
	<p>รุ่น MK-3P 3PDT(11ขา)</p> <p>RATING : 10A AC50/60HZ AC : 6,12,24,48,110,220 VAC DC : 6,12,24,48,110, VDC</p> <p>บรรจุกล่องละ 20 ตัว</p> <p>ราคาตัวละ 160 บาท</p>		<p>SOCKET RELAY ซารีเลย์</p> <p>รุ่น PF-113A-E</p> <p>ใช้สำหรับรีเลย์รุ่น MK-3P</p> <p>บรรจุกล่องละ 10 ตัว</p> <p>ราคาตัวละ 55 บาท</p>
	<p>รุ่น MY-2 (DPDT)</p> <p>RATING : 3A/5A AC50/60HZ AC : 6,12,24,48,110,220 VAC DC : 6,12,24,48,110, VDC</p> <p>บรรจุกล่องละ 50 ตัว</p> <p>ราคาตัวละ 90 บาท</p>		<p>SOCKET RELAY ซารีเลย์</p> <p>รุ่น PYF-08A-E</p> <p>ใช้สำหรับรีเลย์รุ่น MY-2</p> <p>บรรจุกล่องละ 20 ตัว</p> <p>ราคาตัวละ 55 บาท</p>
	<p>รุ่น MY-4 (4PDT)</p> <p>RATING : 3A/5A AC50/60HZ AC : 6,12,24,48,110,220 VAC DC : 6,12,24,48,110, VDC</p> <p>บรรจุกล่องละ 50 ตัว</p> <p>ราคาตัวละ 120 บาท</p>		<p>SOCKET RELAY ซารีเลย์</p> <p>รุ่น PYF-14A-E</p> <p>ใช้สำหรับรีเลย์รุ่น MY-4</p> <p>บรรจุกล่องละ 20 ตัว</p> <p>ราคาตัวละ 60 บาท</p>
	<p>รุ่น LY-2 (DPDT)</p> <p>RATING : 10A/15A AC50/60HZ AC : 6,12,24,48,110,220 VAC DC : 6,12,24,48,110, VDC</p> <p>บรรจุกล่องละ 50 ตัว</p> <p>ราคาตัวละ 120 บาท</p>		<p>SOCKET RELAY ซารีเลย์</p> <p>รุ่น PTF-08A-E</p> <p>ใช้สำหรับรีเลย์รุ่น LY-2</p> <p>บรรจุกล่องละ 20 ตัว</p> <p>ราคาตัวละ 55 บาท</p>
	<p>รุ่น LY-4 (4PDT)</p> <p>RATING : 10A/15A AC50/60HZ AC : 6,12,24,48,110,220 VAC DC : 6,12,24,48,110, VDC</p> <p>บรรจุกล่องละ 50 ตัว</p> <p>ราคาตัวละ 200 บาท</p>		<p>SOCKET RELAY ซารีเลย์</p> <p>รุ่น PTF-114A</p> <p>ใช้สำหรับรีเลย์รุ่น LY-4</p> <p>บรรจุกล่องละ 20 ตัว</p> <p>ราคาตัวละ 120 บาท</p>

เฟาเวอรรีเรย์

DESCRIPTION	CAT.NO. : 700-HA32 A2	DESCRIPTION	CAT.NO. : 700-HA33 A2
	DPDT 2 POLE CONTACT RATING : 10A COIL VOLTAGE : 240 VAC ราคาตัวละ 300 บาท		3PDT 3 POLE CONTACT RATING : 10A COIL VOLTAGE : 240 VAC ราคาตัวละ 370 บาท
DESCRIPTION	CAT.NO. : 700-HK36 Z24	DESCRIPTION	CAT.NO. : 700-HK36 A2
	SPDT 1 POLE CONTACT RATING : 10A COIL VOLTAGE : 24 VDC ราคาตัวละ 240 บาท		SPDT 1 POLE CONTACT RATING : 10A COIL VOLTAGE : 240 VAC ราคาตัวละ 240 บาท
DESCRIPTION	CAT.NO. : 700-HF32 Z24	DESCRIPTION	CAT.NO. : 700-HF32 A2
	DPDT 2 POLE CONTACT RATING : 10A COIL VOLTAGE : 24 VDC ราคาตัวละ 290 บาท		DPDT 2 POLE CONTACT RATING : 10A COIL VOLTAGE : 240 VAC ราคาตัวละ 290 บาท
DESCRIPTION	CAT.NO. : 700-HF33 A2	DESCRIPTION	CAT.NO. : 700-HF34 A2
	3PDT 3 POLE CONTACT RATING : 10A COIL VOLTAGE : 240 VAC ราคาตัวละ 430 บาท		4PDT 4 POLE CONTACT RATING : 10A COIL VOLTAGE : 240 VAC ราคาตัวละ 500 บาท
DESCRIPTION		CAT.NO. : 700-HC24 A2	
		4PDT 4 POLE CONTACT RATING : 5A COIL VOLTAGE : 240 VAC ราคาตัวละ 190 บาท	

TIME DELAY RELAY

ไทม์เมอร์รีเลย์ รุ่น ST3P A

ST3P-A MULTI-RANGE,4SCALE,TYPE,ON-DELAY,2PDT TIME CONTACT

รุ่นตั้ง ST3P-A ได้ 4 สเกล มีคอนแทคหน่วงเวลา 2 ชุด

	รุ่น ST3P A-A	ช่วงเวลาที่ตั้ง		ราคาตัวละ 700 บาท
		0.05-0.5 SEC.	0.5-5 SEC.	
		0.3-30 SEC.	0.3-3 MIN.	
	รุ่น ST3P A-B	ช่วงเวลาที่ตั้ง		
		0.1-1 SEC.	1-10 SEC.	
		6-60 SEC.	0.6-6 MIN.	
	รุ่น ST3P A-C	ช่วงเวลาที่ตั้ง		
		0.5-5 SEC.	5-50 SEC.	
		0.5-5 MIN.	3-30 MIN.	
	รุ่น ST3P A-D	ช่วงเวลาที่ตั้ง		
		1-10 SEC.	10-100 SEC.	
		1-100 MIN.	6-60 MIN.	
	รุ่น ST3P A-E	ช่วงเวลาที่ตั้ง		
		6-60 SEC.	1-10 MIN.	
6-60 MIN.		0.6-6 HR.		
รุ่น ST3P A-F	ช่วงเวลาที่ตั้ง			
	0.2-2 MIN.	2-20 MIN.		
	0.2-2 HR.	1.2-12 HR.		
รุ่น ST3P A-G	ช่วงเวลาที่ตั้ง			
	0.4-4 MIN.	4-40 MIN.		
	0.4-4 HR.	2.4-24 HR.		

TIME DELAY RELAY

ไทม์เมอร์รีเลย์ รุ่น ST3P A

	รุ่น ST3P A-A	ช่วงเวลาที่ตั้ง		ราคาตัวละ 400 บาท
		0.05-0.5 SEC.	0.5-5 SEC.	
		0.3-30 SEC.	0.3-3 MIN.	
	รุ่น ST3P A-B	ช่วงเวลาที่ตั้ง		
		0.1-1 SEC.	1-10 SEC.	
		6-60 SEC.	0.6-6 MIN.	
	รุ่น ST3P A-C	ช่วงเวลาที่ตั้ง		
		0.5-5 SEC.	5-50 SEC.	
		0.5-5 MIN.	3-30 MIN.	
	รุ่น ST3P A-D	ช่วงเวลาที่ตั้ง		
		1-10 SEC.	10-100 SEC.	
		1-100 MIN.	6-60 MIN.	
	รุ่น ST3P A-E	ช่วงเวลาที่ตั้ง		
		6-60 SEC.	1-10 MIN.	
6-60 MIN.		0.6-6 HR.		
รุ่น ST3P A-F	ช่วงเวลาที่ตั้ง			
	0.2-2 MIN.	2-20 MIN.		
	0.2-2 HR.	1.2-12 HR.		
รุ่น ST3P A-G	ช่วงเวลาที่ตั้ง			
	0.4-4 MIN.	4-40 MIN.		
	0.4-4 HR.	2.4-24 HR.		

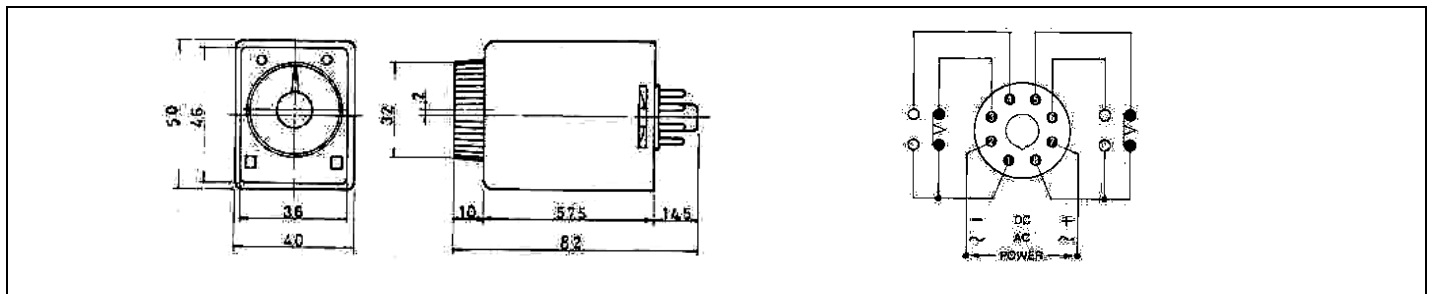

TYPE : 31 AT1P 220V



31 AT1P...

Electronic time relay-ON delay Multi-scale

ไทม์เมอร์แบบอิเล็กทรอนิกส์ ใช้ตั้งเวลา, ใช้กับแรงดันได้ทั้ง 24VAC/DC และ 220-240VAC ขนาดกระทัดรัดกว้าง 22.5มิล ยึดบนรางมีช่วงตั้งเวลาเดี่ยวแบบโปรแกรมได้ 4 ช่วง

Time setting range

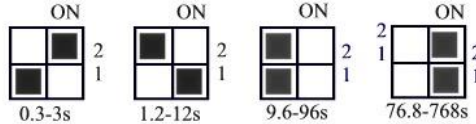

- Electronic time relay-ON delay Multi-scale
- dual voltage 24VAC,DC/220-240VAC
- LED indicate supply on and relay state
- Modular housing 22.5mm,snap on DIN EN50022 rail
- Output Contact 1NO. 1NC lth=8A

ราคาตัวละ 1,600 บาท

TYPE : 31 ATD



31 ATD...

Electronic time relay-Off delay Multi-scale

ไทม์เมอร์แบบอิเล็กทรอนิกส์ ใช้ตั้งเวลา, ใช้กับแรงดัน 220-240VAC 50HZ คอนแทคจะทำงานเมื่อจ่ายไฟเข้าไทม์เมอร์ และจะเริ่มหน่วงเวลาหลังจากไฟที่จ่ายให้ไทม์เมอร์ถูกปลดออก ตามเวลาที่ตั้งไว้แล้วหน้าคอนแทคจะสวิทช์กลับมาที่เดิม ขนาดกระทัดรัดกว้าง 22.5มิล ยึดบนรางมีช่วงตั้งเวลาเดี่ยวแบบโปรแกรมได้ 4 ช่วง

Time setting range DIP-SWITCHES 1-2

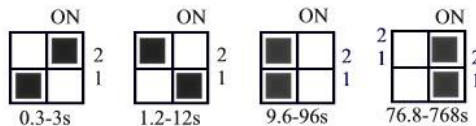

- Electronic time relay-Off delay Multi-scale
- Supply voltage 220-240VAC
- LED indicate supply on
- Modular housing 22.5mm,snap on DIN EN50022 rail
- Output Contact 1NO. 1NC lth=8A

ราคาตัวละ 2,200 บาท

TYPE : 31 BTM



Programmable Time Relay-Multi scale - Multi function

- ไทม์เมอร์แบบอิเล็กทรอนิกส์ ใช้ตั้งเวลา, ใช้กับแรงดัน 110-127VAC/50HZ 220-240VAC และ 24VAC/DC ในตัวเดียวกัน
- ทำงานได้หลายแบบในตัว สามารถตั้งโปรแกรมให้คอนแทคของรีเลย์ทำงานแบบหน่วงเวลาทั้งสองคอนแทค หรือจะให้คอนแทคแรกทำงานเลยเมื่อจ่ายไฟเข้าแล้ว อีกคอนแทคหน่วงเวลาสามารถตั้งให้ทำงานแบบกระพริบก็ได้
- สามารถรับคำสั่งเริ่มทำงานและหยุดทำงานได้โดยต่อคอนแทคจากภายนอกคร่อมขา R1 และ R2
- มีคอนแทค 2 ชุด ทนกระแสได้ 8A
- Electronic programmable time relay, Multi-scale & Functions.
- Voltage 220-240V, 110-117VAC & 24AC/DC
- End scale and function setting by dip-switch
 1. ON = 1 contact inst + 1 contact delayed
 2. ON = 2 contacts delayed
 3. ON = relay energization
 4. ON = pulsing
- LED indicate supply in and relay state
- Time reset possible by an external contact (R1-R2)
- Modular housing 45mm,snap on DIN EN50022 rail
- Output Contact 2NO. 2NC lth=8A

ราคาตัวละ 1,800 บาท

** บริษัทฯสงวนสิทธิ์ที่จะเปลี่ยนแปลงราคาโดยไม่ต้องแจ้งให้ทราบล่วงหน้า **

TYPE : 31 RVT 380



RVT-Three-phase minimum and maximum voltage relay. With delayed tripping and sequence control
 รีเลย์ป้องกันไฟตก ไฟเกิน สามารถตั้งระบบแรงดันได้ ป้องกันการสลับเฟสของแรงดันตั้งเวลาหน่วง
 การทำงานได้ 0.2-20 วินาที ใช้กับระบบไฟ 3 เฟส 380V 50HZ. การติดตั้ง ติดผนังหน้าตู้
 ระดับแรงดันไฟเกินสามารถปรับได้ตั้งแต่ 81-475 โวลท์ (90-125% Ue)
 ระดับแรงดันไฟตกตั้งปรับได้ตั้งแต่ 266-380 โวลท์ (70-100% Ue)

Standard,
 IEC 255, CEI 41-1
 IEC 664-1
 IEC 947-1, IEC 947-5-1

Minimum and maximum voltage monitoring
 Phase sequence control for three-phase networks.
 Self-power.

Flush mounting insulated housing.

Adjustments :

“Max” maximum voltage threshold 90-125% Ue

“Min” minimum voltage threshold 70-100% Ue

“Delay” trip delay 0.2-20 Sec.

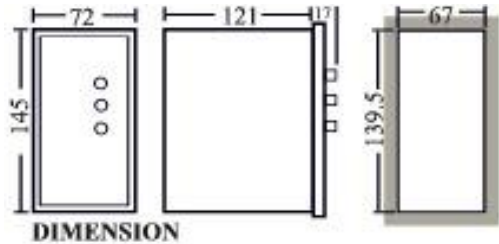

ราคาตัวละ 9,800 บาท



- ใช้กับไฟ 110-220-380V/50HZ± 15%
- ใช้ได้กับ C.T./5 ทุกขนาด
- มีสวิตช์สำหรับเลือกเป็นแบบ Auto หรือ Manual ได้
- กินกำลังไฟต่ำเพียง 10VA.
- คอนแทคภายในทนกระแสได้ 5A (250V. AC1)
- อายุการใช้งานของคอนแทค ทนและยาวนาน
- อุณหภูมิขณะใช้งาน -10° C ถึง +60° C

CAPACITOR RATIO

1:1:1

1:2:2

1:2:4

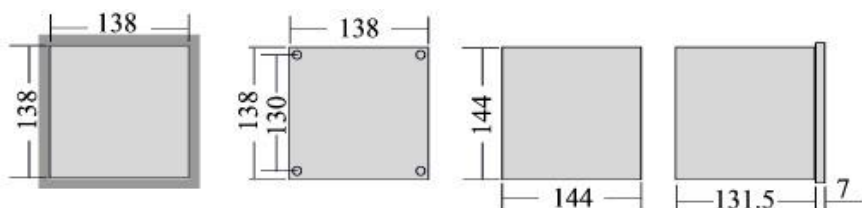

TYPE NO.	STEP OUTPUT	UNIT PRICE
DR-5	5 STEP	14,000.-
DR-14	14 STEP	19,000.-

** บริษัทฯสงวนสิทธิ์ที่จะเปลี่ยนแปลงราคาโดยไม่ต้องแจ้งให้ทราบล่วงหน้า **

สวิตช์แทงค์น้ำ รุ่น FRC-1

● คุณสมบัติ

สวิตช์ควบคุมระดับน้ำอัตโนมัติ ไม่ต้องใช้ลูกกลอยเพียงแต่ใช้ก้านอิเล็กทรอนิกส์แทนเลสจุ่มลงในน้ำ เครื่องทำงานด้วยระบบอิเล็กทรอนิกส์ ติดตั้งง่าย ปลอดภัยจากไฟฟ้ารั่ว และ ไฟดูด

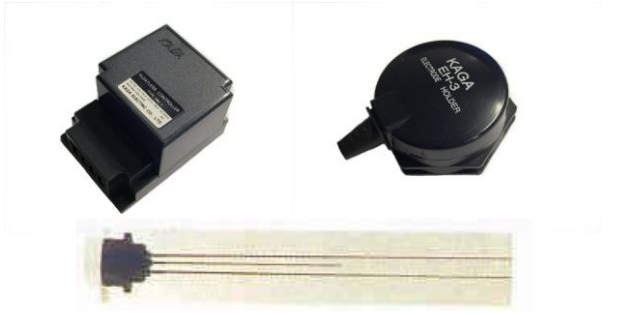
	<p>Rated voltage.....AC220~240/380-415V,50/60HZ Power source voltage.....=10% OF RETED VOLTAGE Ambient temperature.....10 - + 55 IC Ambient humidity.....45-85% RH Working resistance.....600K or less Electrode circuit voltage.....AC9V Indication.....GREEN,RED,TWO COLOUR LED Output circuit.....AC250V 2A Insulation resistance.....100M or MORE Withstand voltage.....AC1500V 1min. Max. cable length.....700m(0.75mm.600V 3E cab type Cable Power consumption.....3V</p>
<p>FRC-1 + EH-3 + E-1 ราคาชุดละ 1,200 บาท</p>	

	TYPE NO. FRC-1	@ PRICE
	<p>รุ่น : FRC-1 รีเลย์ควบคุมแทงค์น้ำ รุ่น FRC-1</p>	<p>ราคาตัวละ 1,000 บาท</p>

	TYPE NO. EH-3	@ PRICE
	<p>รุ่น : EH-3 หัวอิเล็กทรอนิกส์ รุ่น EH-3 สำหรับยึดก้านสแตนเลส</p>	<p>ราคาตัวละ 300 บาท</p>

	TYPE NO.E-1	@ PRICE
	<p>รุ่น : E-1 ก้านสแตนเลสรุ่น E-1 ยาว 1 เมตร ใช้กับหัวอิเล็กทรอนิกส์ รุ่น EH-3</p>	<p>ราคาเส้นละ 120 บาท</p>

		@ PRICE
	<p>ข้อต่อสวิตช์แทงค์น้ำ ใช้ร่วมกับหัวอิเล็กทรอนิกส์และก้านสแตนเลส</p>	<p>ราคาตัวละ 15 บาท</p>

สวิตช์แทงค์น้ำ รุ่น FRC-12

- คุณสมบัติ

สวิตช์ควบคุมระดับน้ำอัตโนมัติ ไม่ต้องใช้ลูกลอยเพียงแต่ใช้ก้านอิเล็กทรอนิกส์แทนเลสจุ่มลงในน้ำ เครื่องทำงานด้วยระบบอิเล็กทรอนิกส์ ติดตั้งง่าย ปลอดภัยจากไฟฟ้ารั่ว และ ไฟดูด



Rated voltage.....	AC220~240/380-415V,50/60HZ
Power source voltage.....	=10% OF RETED VOLTAGE
Ambient temperature.....	10 - + 55 IC
Ambient humidity.....	45-85% RH
Working resistance.....	600K or less
Electrode circuit voltage.....	AC9V
Indication.....	GREEN,RED,TWO COLOUR LED
Output circuit.....	AC250V 2A
Insulation resistance.....	100M or MORE
Withstand voltage.....	AC1500V 1min.
Max. cable length.....	700m(0.75mm.600V 3E cab type Cable
Power consumption.....	3V

FRC-12 + EH-3 + E-1 ราคาชุดละ 1,200 บาท

	TYPE NO. FRC-12	@ PRICE
	<p>รุ่น : FRC-12 & SOCKET รีเลย์ควบคุมแทงค์น้ำ รุ่น FRC-12 พร้อมขั้วเกิดรุ่น PF-085</p>	<p>ราคาตัวละ 1,000 บาท</p>
	TYPE NO. EH-3	@ PRICE
	<p>รุ่น : EH-3 หัวอิเล็กทรอนิกส์ รุ่น EH-3 สำหรับยึดก้านสแตนเลส</p>	<p>ราคาตัวละ 300 บาท</p>
	TYPE NO.E-1	@ PRICE
	<p>รุ่น : E-1 ก้านสแตนเลสรุ่น E-1 ยาว 1 เมตร ใช้กับหัวอิเล็กทรอนิกส์ รุ่น EH-3</p>	<p>ราคาเส้นละ 120 บาท</p>
	<p>ข้อต่อสวิตช์แทงค์น้ำ ใช้ร่วมกับหัวอิเล็กทรอนิกส์และก้านสแตนเลส</p>	<p>ราคาตัวละ 15 บาท</p>

- เมื่อคุณมีปัญหาเกี่ยวกับแทงค์น้ำ สวิทช์ควบคุมระดับน้ำอัตโนมัติช่วยท่านได้
สวิทช์ลูกกลอยรุ่นเก่าเสื่อมคุณภาพ น้ำล้น น้ำขาด สามารถเปลี่ยนเองได้โดยไม่ต้องตามช่างมาซ่อมเป็นประจำ ด้วยอุปกรณ์ควบคุมระดับน้ำอัตโนมัติ รุ่น FRC-1/EH-3 ที่ติดตั้งง่าย สะดวก รวดเร็วและปลอดภัย

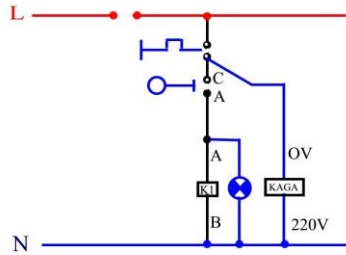

วงจรถัดควบคุมระดับน้ำ

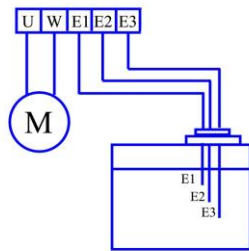

รุ่น	รายละเอียดชุดสวิทช์ควบคุมระดับน้ำ	จำนวน	ราคาชุดละบาท
FRC-1/EH-3	รีเลย์สวิทช์แทงค์น้ำ รุ่น FRC-1	1 ตัว	2,900 บาท
	หัวอิเล็กทรอนิกส์ รุ่น EH-3	1 ตัว	
	ก้านสแตนเลสรุ่น E-1 ยาว 1 เมตร	3 เส้น	
	แมกเนติกสวิทช์พร้อมโอเวอร์โวลต์ รุ่น MSOK-10	1 ชุด	
	เซฟตี้เบรกเกอร์ 2P 1E มีขนาดแอมป์ให้เลือกตั้งแต่ 10A-15A	1 ตัว	
	เทอร์มินอลบล็อก รุ่น ST0E-6P	1 ตัว	
	ตู้พลาสติกกันน้ำ รุ่น WPO-2	1 ใบ	

คุณสมบัติพิเศษ

- ป้องกันน้ำล้นโดยสวิทช์จะตัดการทำงานของปั้มน้ำทันทีที่น้ำถึงระดับที่ตั้งไว้สูงสุด และปั้มน้ำจะทำงานโดยอัตโนมัติทันทีที่น้ำลดต่ำถึงระดับที่ตั้งไว้ต่ำสุด หมดปัญหากังวลเรื่องน้ำล้นหรือน้ำขาด
- ป้องกันมอเตอร์ของปั้มน้ำเสียหายด้วยระบบป้องกันปั้มน้ำทำงานตัวเปล่า ปั้มน้ำจะถูกตัดทันทีที่ไม่มีน้ำ
- มีชุดแมกเนติกสวิทช์ไว้ป้องกันไฟตกและใช้ไฟเกินกำลังแอมป์
- ปลอดภัย ไฟไม่ดูด เนื่องจากแรงดันไฟฟ้าถึงแทงค์น้ำแค่ 8 โวลท์เท่านั้น
- ติดตั้งสะดวก ง่ายตาย
- มีไฟโชว์

1. **Standard lighting : 31.5-125 LUX**
(Under conditions at rated voltage and surroundings temperature 20° C)
2. **Standard Un lighting : Below 5 times of lighting**
(Under conditions at rated voltage and surroundings temperature 20° C)
3. **Suitable surroundings temperature range : -10° C~+ 40° C**
4. **Service life time: more than 2,000 times.**
(Operational condition : rated voltage and surroundings temperature 20° C)
(Operational frequency: 6 Times/Hour.)
5. **Rated frequency: for both 50Hz/60Hz**

	<p style="text-align: center;">TYPE NO. AS-24310A</p> <ul style="list-style-type: none"> TYPE : AS-24310A RATED : AC240V 3-10A RATED FREQUENCY : 50-60Hz OPERATING ILLUMINATION : Turn-on about 31.5LX : Turn-off about 125LX <p style="text-align: right; margin-top: 20px;">ราคาตัวละ 280 บาท</p>
--	---

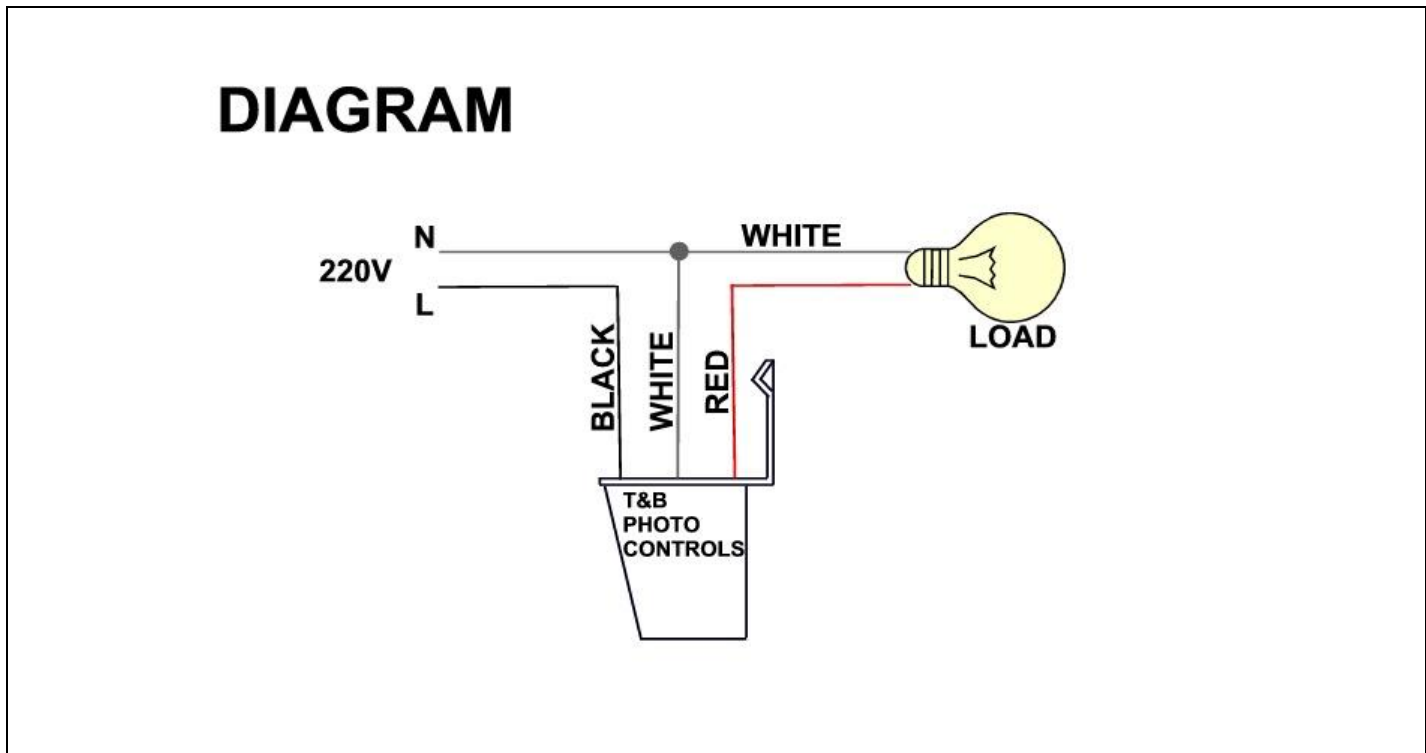

รายละเอียดย่อ :

PM-011 220V : Single Phase Under & Over Voltage Protection Relay : รีเลย์สำหรับป้องกันมอเตอร์ปั้มน้ำใหม่ เนื่องจากมอเตอร์ปั้มน้ำเดินตัวเปล่าโดยไม่มีน้ำ ใช้หลักการวัดความแตกต่างของมุมระหว่างกระแสและแรงดันของมอเตอร์ ระยะ COS ตั้งแต่ 0 ถึง 0.9 (ยี่ห้อ PM)

PM-011 220V ยี่ห้อ PM: Single Phase Under & Over Voltage Protection Relay : รีเลย์สำหรับป้องกันมอเตอร์ปั้มน้ำใหม่ เนื่องจากมอเตอร์ปั้มน้ำเดินตัวเปล่าโดยไม่มีน้ำ ใช้หลักการวัดความแตกต่างของมุมระหว่างกระแสและแรงดันของมอเตอร์ ระยะ COS ตั้งแต่ 0 ถึง 0.9

คุณสมบัติ

- รีเลย์สำหรับป้องกันมอเตอร์ปั้มน้ำใหม่ เนื่องจากมอเตอร์ปั้มน้ำเดินตัวเปล่าโดยไม่มีน้ำ ใช้หลักการวัดความแตกต่างของมุมระหว่างกระแสและแรงดันของมอเตอร์ ระยะ COS ตั้งแต่ 0 ถึง 0.9
- สามารถต่อใช้งานได้กับมอเตอร์ปั้มน้ำทุกขนาด
- ในกรณีที่กระแสเกิน 5 A ก็ต่อร่วมกับ Current Transformer ได้
- สามารถปรับตำแหน่ง setpoint ของ cos ได้ เพื่อให้รีเลย์ตัดวงจรออก เมื่อเกิดน้ำขาด
- มีปุ่มปรับหน่วงเวลาในช่วงสตาร์ท (S.D.) สำหรับรุ่น PM-008 หลังจากรีเลย์ตัดวงจรออก ยังสามารถสั่งให้ปั้มเดินได้อีกครั้งภายใน 5-35 นาที
- เหมาะสำหรับใช้ป้องกันมอเตอร์, คอมเพรสเซอร์ หรือ อุปกรณ์อื่น ๆ เสียหายเนื่องจากเกิดไฟตกไฟเกินขึ้น
- มี LED แสดงเมื่อเกิดไฟตก (LL) และ LED แสดงเมื่อไฟเกิน (UL)

● แรงดันไฟเลี้ยง	: 110, 220, 240 VAC ±10%
● ความถี่	: 50-60 Hz
● กินไฟ	: 2.5 VA
● อุณหภูมิการทำงาน	: 0-50 °C
● ค่าฮีสเตอร์ริซิส	: 2 VAC
● ความเที่ยงตรง	: ±2 V
● รีเลย์คอนแทค	: 10 A / 250 VAC
● การบอกแสดง	: LED สีแดง (UL) ไฟเกิน
	: LED สีแดง (LL) ไฟตก
	: LED สีเขียว (รีเลย์ทำงาน)
● ปุ่มปรับหมุน	:
	ตั้งแรงดันเกิน สเกล 105 ถึง 120% V
	ตั้งแรงดันตก สเกล 80 ถึง 95% V
● หน่วงเวลาการทำงาน	: ปรับที่ pot อยู่ภายใน

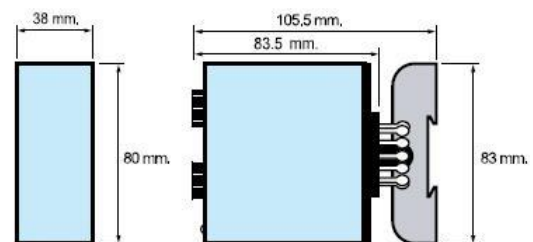
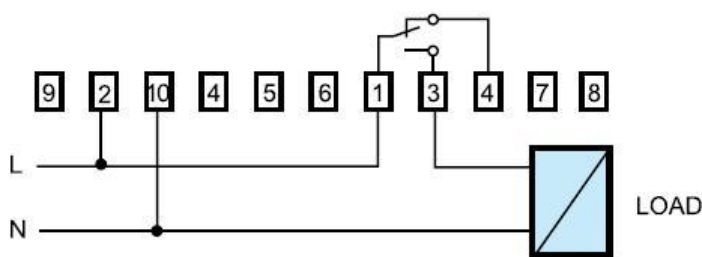

ราคาตัวละ 1,600 บาท

เฟส รุ่น PM-019

รายละเอียดย่อ :

PM-019N 380VAC : Three Phase Under&Over Voltage Protection Relay(รีเลย์ป้องกันไฟตก-ไฟเกิน) : สำหรับไฟ 3 เฟส สามารถตั้งค่าแรงดันไฟตกและแรงดันไฟเกินโดยใช้ปุ่มปรับ /LED แสดงสถานะการทำงานของรีเลย์ (ยี่ห้อ PM)

PM-019N 380VAC ยี่ห้อ PM: Three Phase Under&Over Voltage Protection Relay(รีเลย์ป้องกันไฟตก-ไฟเกิน) : สำหรับไฟ 3 เฟส สามารถตั้งค่าแรงดันไฟตกและแรงดันไฟเกินโดยใช้ปุ่มปรับ /LED แสดงสถานะการทำงานของรีเลย์

คุณสมบัติ

- ป้องกันไฟตกและไฟเกิน ในเฟสใดเฟสหนึ่ง หรือทั้งสามเฟส
- สามารถตั้งค่าแรงดันไฟตกและแรงดันไฟเกิน โดยใช้ปุ่มปรับ
- มีปุ่มแยกปรับไฟตกระหว่าง 80 ถึง 95% และไฟเกินระหว่าง 105 ถึง 120%
- ป้องกันไฟขาดเฟสหรือเฟสขาดหาย ในเฟสใดเฟสหนึ่งหรือหายมากกว่าหนึ่งเฟส ถึงแม้ว่าจะมีไฟย้อนกลับมาจากมอเตอร์ (back e.m.f.) ขณะมอเตอร์เดินตัวเปล่าก็ตาม
- มี LED แสดงสถานะการทำงานของรีเลย์
- ระบบไฟ 3 เฟส 4 สาย พร้อมนิวตรอน

● แรงดันไฟเลี้ยง	: 3 x 110, 220, 380 VAC ±10%
● ความถี่	: 50-60 Hz
● กินไฟ	: 2.5 VA
● อุณหภูมิการทำงาน	: -20 °C - 50 °C
● ค่าฮิสเตอร์ริซิส	: 1 %
● ปุ่มปรับหมุน	: O.V. 105 - 120 % V
	: U.V. 80-95 % V
● รีเลย์คอนแทค	: 10 A / 250 VAC
● ความเที่ยงตรง	: ±2 V
● ขนาด (ก x ย x ส)	: 38 x 80 x 84 mm.



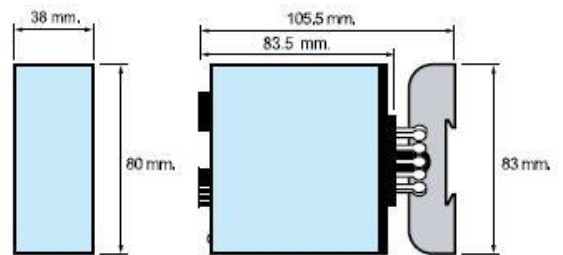
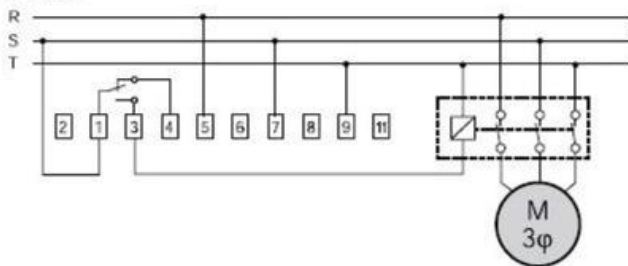

แบบ 3 เฟส 3 สาย



ราคาตัวละ 2,000 บาท

นาฬิกาตั้งเวลา 24 ชั่วโมง รุ่น TB-179,TB-35

รุ่น TB-179	MODEL NO. : TB-179
	MOVEMENT TYPE : AC-TYPE
	RATE VOLTAGE : 110V 200-220V 240V
	VOLTAGE TOLERANCE : 85-120V 170-240V 220-260V
	FREQUENCY : 50/60HZ(SELECTION TYPE)
	POWER CONSUMPTION : 1.5W
	TIME PRECISION : SAME AS AC FREQUENCY
	AMBIENT TEMPERATURE : -10 C-50C
	RESISTIVE LOAD : 250VAC 15A
	LAMP LOAD : 100VAC 1500W , 200VAC 3000W
	INDUCTIVE LOAD : 10A(COS ϕ =0.7 OR MORE)
MOTER LOAD : 100VAC 750W , 200VAC 1500W	
MINIMUM SETTING UNIT : 15 MINUTE UNITS	
MINIMUM SETTING INTERVAL : 30 MINUTES	
NO. OF ON-OFF OPERATION : STANDARD 6 OPERATIONS MAXIMUM,48 OPERATIONS ARE POSSIBLE	
WEIGHT : 270 g	
ราคาตัวละ 1,000 บาท	

รุ่น TB-35	MODEL NO. : TB-35
	MOVEMENT TYPE : AC-TYPE
	RATE VOLTAGE : 110V 200-220V 240V
	VOLTAGE TOLERANCE : 85-120V 170-240V 220-260V
	FREQUENCY : 50/60HZ(SELECTABLE)
	POWER CONSUMPTION : 1.5W
	TIME PRECISION : SAME AS FREQUENCY
	MANUAL ON/OFF : ON/AUTO/OFF SWITCH
	AMBIENT TEMPERATURE : 110C-+50C
	RESISTIVE LOAD : 250VAC 15A
	LAMP LOAD : 10A
INDUCTIVE LOAD : 12A(COS ϕ =0.7 OR MORE)	
MOTER LOAD : 100VAC 750W , 200VAC 1500W	
SWITCH CONSTRUCTION : SPST	
MINIMUM SETTING UNIT : 15 MINUTES/UNITS	
MINIMUM SETTING INTERVAL : 15 MINUTES	
ราคาตัวละ 1,950 บาท	

PHASE PROTECTION (VOLTAGE MONITOR)

เฟส รุ่น PV-1

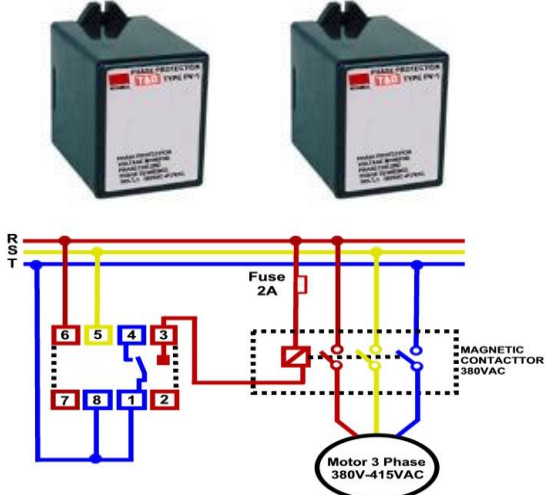
	อุปกรณ์ป้องกันมอเตอร์ใหม่ของระบบไฟฟ้า 3 เฟส (380VAC) อันเนื่องมาจากไฟมาไม่ครบเฟสไฟขาดเฟส (UNDER & OVER VOLT) VOLTAGE ASYMMERTRY, PHASE SEQUENCE, PHASE FAILURE, AND PHASE REVERSAL
	เฟสรุ่น PV-1 เหมาะสำหรับงานป้องกันดูแลระบบ 3 เฟส (380VAC) ตลอดเวลาและต่อเนื่อง 24 ชม. อายุการใช้งานยาวนาน แข็งแรงทนทาน
ราคาตัวละ 1,200 บาท	<p>คุณสมบัติ</p> <ul style="list-style-type: none"> -- PHASE REVERSAL ป้องกันการกลับเฟส -- PHASE FAILURE ป้องกันเนื่องมาจากแรงดันมาไม่ครบเฟส, ขาดเฟส -- PHASE SEQUENCE ป้องกันเนื่องมาจากแรงดันไม่เรียงเฟส, ผิดเฟส -- VOLTAGE ASYMMERTRY ป้องกันเนื่องมาจากแรงดันมาไม่เท่ากัน <p>ไฟเลี้ยง 3 เฟส 380V-415VAC 50/60HZ รีเลย์ 3A อุณหภูมิ 10°C -55°C ขนาด (กว้าง*ยาว*สูง) 61 x 49 x 70mm</p>

ไทเมอร์แบบยัดราง รุ่น ET225

Electronic Timers series ET225 are 2 changeover timers suitable for 35mm DIN rail mounting as well as screw mounting. The enclosure material is elegant and mechanically robust engineering thermoplastic having highest flammability rating of UL94-V0. The range includes low cost single voltage single function timer to a multi-voltage, multi-range and multifunction timer. These timers are built for applications such as motor control, process control, automation, industrial control panels and quarries among many others.

- Sleek width of 22.5mm
- 4 user selectable functions : ON Delay, Interval ON, Cyclic Equal with Relay OFF First, Cyclic Equal with ON First
- 5 Ampere, 2 Changeover relay
- Snap fit terminal guards for IP20 finger protection
- Attractive thermoplastic enclosure for harsh industrial environment with UL94-V0 flammability protection
- Repeat accuracy much better than 0.5%.
- Low Cost

TECHNICAL DATA :

Supply Voltage : 110V, 240V OR 415 VAC ($\pm 15\%$), 50/60Hz
 110 V OR 220V DC OR 24V AC/DC
 Multivoltage 24-240VAC/DC.

Power consumption : 3VA at 230VAC

Operating Modes : ON Delay Interval ON
 Cyclic Equal with Relay OFF First,
 Cyclic Equal with Relay ON First.

Timer Range : For Single Time Range Timer.
 3 seconds, 15seconds, 60seconds,
 3 minutes, 15 minutes, 60 minutes,
 3hours, 10Hours.

For Multi-range Timer: 15 Sec, 60 Sec, 8 Min, 64 Min.

Relay contact rating : 2 C/O contacts rated for switching
 5A@230V AC/24VDC

For Star Delta Timer : 1 NO contact for Star relay and
 1NO for Delta relay

Accuracy setting : $\pm 5\%$ of full scale

Repeat accuracy : Much better than 0.5%

Reset time : 0.1 second on interruption of power

Operating temperature : -10°C to 60°C at relative humidity 85%

Storage temperature : -10°C to 90°C

Enclosure material : High temperature ABS, UL94-V0
 (Pearl White)

Mounting : 35mm DIN rail mounting or
 screw mounting using two M-3.5 screws

Size : 22.5(W)x75(H)x105(D)

Life expectancy : Mechanical 2×10^6 operations
 Electrical : 1×10^5 operations
 (maximum no. of operations 1200/hours)

OPERATING MODES

On - delay

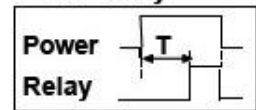

Interval-on

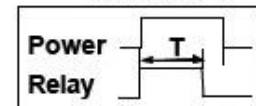

Cyclic relay off first

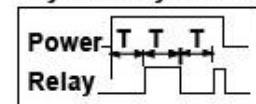

Cyclic relay on first

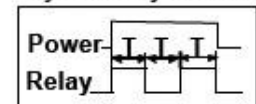

Power Off Delay

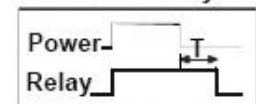

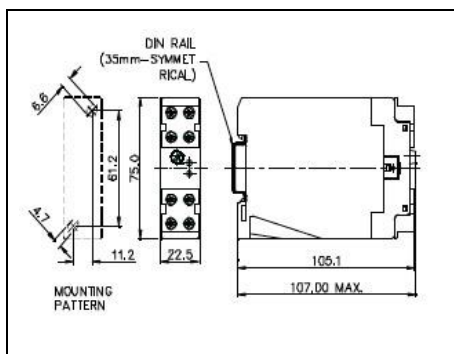
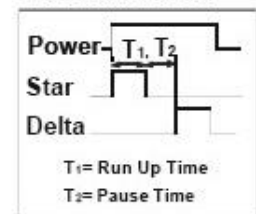

Star-Delta Timer



SERIES	FUNCTION	TIME RANGE	VOLTAGE	UNIT PRICE @ BATH
ET 225-M	Multifunction -M	Multi-range-R	Multi-voltage 24-240V AC/DC - MV 230 Volts AC - 230AC 110 Volts AC - 110AC 24 Volts AC or DC - 24	1,200.-
ET 225-SD	Star-Delta -SD	Multi-range-R	240 AC 240 Volts AC - 240AC 110 Volts AC - 110AC 415 Volts AC - 415AC	1,200.-

	<p>รุ่น CSK 6 – YKW (SMC-6)</p>
	<p>DESCRIPTION : 6 DIGITS RATED : 220V SIZE : 46 x 26mm</p> <p style="text-align: right;">ราคาตัวละ 600 บาท</p>

	<p>รุ่น HM-1</p>
	<p>ใช้กับแรงดัน 24VAC และ 200/240VAC 50HZ-60HZ SUPPLY VOLTAGE : AC110,220V 50HZ-60HZ DIMENSIONS : 48 x48 x 40mm TIME RANG : 0-99,999.99HOURS NET WEIGHT : 50g</p> <p style="text-align: right;">ราคาตัวละ 500 บาท</p>

	<p>SPECIFICATION</p> <table border="1"> <thead> <tr> <th>SIZE</th> <th>NET WEIGHT</th> <th>LUMINOSITY</th> <th>MATERIAL</th> </tr> </thead> <tbody> <tr> <td>84 x 46 x 33mm</td> <td>73.7g</td> <td>45000mcd</td> <td>ABS</td> </tr> </tbody> </table> <p>MAIN TECHNICAL PARAMETERS</p> <table border="1"> <thead> <tr> <th>ITEM</th> <th>PARAMETER</th> <th>UNITS</th> </tr> </thead> <tbody> <tr> <td>Product lighting time after 1 minute cranking</td> <td>18</td> <td>Minute</td> </tr> <tr> <td>Plastic part lifetime</td> <td>5</td> <td>Year</td> </tr> <tr> <td>Main body lifetime</td> <td>5</td> <td>Year</td> </tr> <tr> <td>Plug accessory lifetime</td> <td>5000</td> <td>Times</td> </tr> <tr> <td>LED lifetime</td> <td>80000</td> <td>Times</td> </tr> </tbody> </table>	SIZE	NET WEIGHT	LUMINOSITY	MATERIAL	84 x 46 x 33mm	73.7g	45000mcd	ABS	ITEM	PARAMETER	UNITS	Product lighting time after 1 minute cranking	18	Minute	Plastic part lifetime	5	Year	Main body lifetime	5	Year	Plug accessory lifetime	5000	Times	LED lifetime	80000	Times
	SIZE	NET WEIGHT	LUMINOSITY	MATERIAL																							
84 x 46 x 33mm	73.7g	45000mcd	ABS																								
ITEM	PARAMETER	UNITS																									
Product lighting time after 1 minute cranking	18	Minute																									
Plastic part lifetime	5	Year																									
Main body lifetime	5	Year																									
Plug accessory lifetime	5000	Times																									
LED lifetime	80000	Times																									
<p>ขนาดบรรจุกล่องละ 10 ตัว ราคาตัวละ 180 บาท</p>																											

คุณสมบัติ

- ใช้ระบบไดนาโมในการให้พลังงานแสงสว่าง
- ไม่ต้องใช้ถ่านไฟฉาย ประหยัดพลังงานและลดอัตราการสิ้นเปลือง
- ใช้หลอด LED ในการให้แสงสว่างถึง 3 หลอด อายุการใช้งานยาวนานกว่าหลอดไฟฉายธรรมดาทั่วไป
- ให้แสงสว่างที่ฉูดฉาด และสว่างไสวกว่าไฟฉายธรรมดาทั่วไป
- ขนาดเล็ก กระทัดรัด พกพาติดตัวสะดวกสบาย พร้อมสายเชือกคล้องสำหรับคล้องแขนเพื่อความกระชับ
- แข็งแรง,ทนทาน,ราคาประหยัด,รูปแบบสวยงาม

เคาท์เตอร์นับจำนวน

- เคาท์เตอร์นับจำนวนระบบใช้ไฟฟ้าไปเข้าหนึ่งครั้งนับหนึ่งตัว
- สามารถนับด้วยความเร็ว 10 ครั้งต่อวินาที

FEATURES: ECONOMY TYPE

- : SERVICE LIFE: (30,000,000 COUNTS)
- : MAX. COUNT SPEED: 10PCS.
- : COMPACT IN SIZE, LIGHT IN WEIGHT.
- : SMALL CONSUMPTION OF POWER

รุ่น E-14P

	TYPE NO.	RATED CURRENT (V)	PACKINGS UNIT	@PRICE/BATH
	รุ่น	ขนาดแรงดัน	บรรจุกล่อง	ราคาตัวละ/บาท
	E-14P	DC-6V DC-12 DC-24V AC-110V AC-220V	10 PCS.	850.-
	จำนวน 4 หลักร			

รุ่น E-16P

	TYPE NO.	RATED CURRENT (V)	PACKINGS UNIT	@PRICE/BATH
	รุ่น	ขนาดแรงดัน	บรรจุกล่อง	ราคาตัวละ/บาท
	E-16P	DC-6V DC-12 DC-24V AC-110V AC-220V	10 PCS.	1,000.-
	จำนวน 6 หลักร			

รุ่น E-14Y

	TYPE NO.	RATED CURRENT (V)	PACKINGS UNIT	@PRICE/BATH
	รุ่น	ขนาดแรงดัน	บรรจุกล่อง	ราคาตัวละ/บาท
	E-14Y	DC-6V DC-12 DC-24V AC-110V AC-220V	10 PCS.	850.-
	จำนวน 4 หลักร			



รุ่น E-16Y



	TYPE NO.	RATED CURRENT (V)	PACKINGS UNIT	@PRICE/BATH
	รุ่น	ขนาดแรงดัน	บรรจุกล่อง	ราคาตัวละ/บาท
	E-16Y	DC-6V DC-12 DC-24V AC-110V AC-220V	10 PCS.	1,000.-
	จำนวน 6 หลักร			



ไทม์เมอร์ รุ่น MIL72



MODEL	Specification	Unit Price (Bath)
MIL72A/1 STUZH 230AC/130DC  Tactic 111.0	<ul style="list-style-type: none"> - 1 Channel time switch - Daily program - Synchronous without running reserve - Electromechanical - Surface mounting - Minimum switching time 15 min - Switching capacity 16A/250V (resistive) 	2,200.-
MIL72E/1 STUZH 230AC/130DC  Tactic 111.2	<ul style="list-style-type: none"> - 1 Channel time switch - Daily program - Synchronous without running reserve - Electromechanical - Flush mounting - Minimum switching time 15 min - Switching capacity 16A/250V (resistive load) 	2,050.-
MIL72E/1 QRTUZH 230AC/130DC  Tactic 211.2	<ul style="list-style-type: none"> - 1 Channel time switch - Daily program - Quartz with running reserve 150 hour at 20 C - Electromechanical - Flush mounting - Minimum switching time 15 min - Switching capacity 16A/250V (resistive load) 	2,800.-
MODEL TALENTO 111  Synchronous without running reserve	<ul style="list-style-type: none"> - 1 Channel time switch - Daily program - Synchronous without running reserve - DIN Rial mounting - Minimum switching time 30 min. - Switching capacity 16A/250V (resistive load) 	2,250.-
MODEL TALENTO 372 PLUS 	<ul style="list-style-type: none"> • Automatic summertime/wintertime changeover • 3 years running reserve • Manual switch: FIX ON/FIX OFF • Non-volatile memory (EEPROM) • Free weekday block formation • Date-dependent programming • Weekly and daily program • 50 memory spaces 	5,400.-
MODEL UWZ 48E TAXXO 102  220-240V	<ul style="list-style-type: none"> • Counting capacity 99999,99 h • also available in black • taxxo 102: latching screws • Durable, maintenance-free technology • Robust and reliable • Latching screws or low profile plugs • Flush or surface mounting • Various dimensions, round and square 	970.-

** บริษัทฯสงวนสิทธิ์ที่จะเปลี่ยนแปลงราคาโดยไม่ต้องแจ้งให้ทราบล่วงหน้า **

Pilot Lights Incandescent Lamp					
Style	Lamp Base	Input Voltage	Type No.	Lens Color	Unit Price @ Bath
 Fush(1W)22mm	BA9S	AC220V	APW126	R,A,G,S,W	620.-
 Done(1W)25mm	BA9S	AC220V	APS126N	R,A,G,S,W	470.-
 Done(1W)30mm	BA9S	AC220V	APN126	R,A,G,S,W	680.-

Push Buttons					
Style	Function	Contact	Type No.	Button Color	Unit Price @ Bath
 22mm	Momentary	1NC	ABW101	R,B,G,Y,S,W	310.-
		1NO	ABW110		
 25mm	Momentary	1NC	ABS101N	R,B,G,Y,S	370.-
		1NO	ABS110N		

Mushroom Pushbuttons					
Style	Function	Contact	Type No.	Button Color	Unit Price @ Bath
 25mm	Momentary	1NC	ABS301N	R,B,G,Y,S,	520.-
		1NO	ABS310N		
 30mm	Momentary	1NC	ABN301	R,B,G,Y,	600.-
		1NO	ABN310		

Push lock Mushroom Pushbuttons					
Style	Contact	Type No.	Button Color	Unit Price @ Bath	
 25mm	1NC	AVS301N-R	R	1,090.-	
 30mm	1NC	AVN301N-R	R	1,310.-	